

A woman with her hair in a bun is sitting on a light-colored sofa, reading a book. She is wearing a light blue long-sleeved shirt and dark blue trousers. The room is bright, with large windows in the background showing a view of a building. A tray with a water bottle and glasses is on a table in front of the window. The overall atmosphere is warm and comfortable.

Radiatoren

TECHNISCHE PRIJSLIJST België | april 2024

A white outline of a house shape is centered in the lower half of the page. The outline consists of a vertical line on the left side, a horizontal line at the top, and two diagonal lines forming a triangular roof. The background is a solid orange color.

HOME OF SMART
CLIMATE SOLUTIONS

WWW.VASCO.EU

Een slim binnenklimaat, dat is waar VASCO naar streeft. Als systeemmerk binnen ARBONIA climate ontwikkelen wij actief toekomstbestendige **totaaloplossingen** om met een combinatie van systemen het meest energie-efficiënte en duurzame binnenklimaat te realiseren. Van ventilatie tot koeling en verwarming, voor alle soorten ruimtes en gebouwen. Meer dan ooit verbindt VASCO comfortabel en energiezuinig wonen.





Subtiel, strak, stijlvol: ontdek de Spike

VASCO Spike

Elegant designelement en handige handdoekverwarmer in één? Speciaal voor je badkamer of toilet ontwikkelde VASCO de Spike: een elektrische verwarmer uit één enkele buis. Zijn discreet en slim design bespaart ruimte, maar biedt een weelde aan comfort en uitstraling. Als typische VASCO innovatie zorgt Spike voor die heerlijk droge en warme handdoek of badjas: een upgrade voor je badkamer én je welzijn.

Zie p. 106

vasco.eu

VASCO combineert verwarmen, ventileren & koelen voor uw ideale binnenklimaat

We brengen een groot gedeelte van onze tijd binnen door. Het binnenklimaat heeft een belangrijke invloed op onze gezondheid en zorgt voor een behaaglijk gevoel, energie en een goede weerstand. VASCO zorgt met hoogwaardige producten voor het ideale binnenklimaat bij jou thuis. Of het nu gaat om verwarmen, ventileren of koelen.

VASCO introduceerde tevens een geruisloze warmtepomp lucht/water, in combinatie met een intelligent buffervat voor verwarming en warm water. Met deze efficiënte technologie voor hernieuwbare energie is de cirkel rond: warmteafgifte, ventilatie én warmteopwekking. Zo reikt VASCO voortaan een totaaloplossing aan voor een gezond, energie-efficiënt en duurzaam binnenklimaat.

VASCO verbindt zich ertoe de gebruiker het hoogst mogelijke verwarmingscomfort te garanderen, in elke omgeving, op elk moment. Zoals het ook de installateur een optimaal installatiecomfort en de architect het mooiste toegepast design wil aanbieden. Het resultaat is een gamma designradiatoren dat al veertig jaar toonaangevend is op de markt en nu al klaar is voor de volgende veertig jaar.

Vloerconvectoren Ascotherm

Vrijheid van vormgeving
verwarmen, koelen & ventileren

- Zowel residentieel als niet-residentieel
- Stijlvolle vormgeving & topkwaliteit
- Ruime keuze aan uitvoeringen & afmetingen
- Energie-efficiënt



Met de vloerconvectoren Ascotherm® Eco biedt VASCO een extra oplossing voor architecten en bouwpromotoren om energiezuinig te verwarmen, te koelen en te ventileren. De nieuwe productreeks combineert verfijnde esthetiek met maximale functionaliteit, voor een technische én visueel aantrekkelijke oplossing met alle ontwerpruimte. Ze worden gebruikt in zowel woningen, veranda's en kantoren, als in overheidsgebouwen, tentoonstellings- en winkelruimten.



Dankzij **VASCO Climate Control** verwarmt u nooit te veel, maar precies genoeg voor een optimaal binnencomfort. Met het nieuwe Climate Control-regelsysteem van VASCO treedt u binnen in een wereld van ongeëvenaard gebruikscomfort. Voortaan zijn uw radiatoren, ventilatie en vloerverwarming via één enkele interface met het internet verbonden. Dankzij de gebruiksvriendelijke app kan u altijd en overal inloggen en uw optimaal binnencomfort instellen. Ruimte per ruimte. Waar u ook bent. Meer informatie zie p. 370.



VASCO zorgt met haar innovatieve verwarmings- en ventilatieoplossingen voor uw ideale binnenklimaat. Een optimaal binnenklimaat zorgt voor een behaaglijk gevoel, geeft energie en biedt een goede weerstand. Aangezien we een groot gedeelte van onze tijd in huis doorbrengen, heeft dit een belangrijke invloed op onze gezondheid en dus ons functioneren.

Samen streven naar een duurzame toekomst

VERWARMEN, VENTILEREN, KOELEN

Een goede isolatie en een uitgebalanceerd ventilatiesysteem zijn de sleutelwoorden voor het creëren van een energie- efficiënt en gezond binnenklimaat. Een goed geïsoleerde woning kent geen "lekkende" (warme) lucht, koudebruggen en vochtproblemen, maar dient voldoende geventileerd te worden. Daarom is een doordacht ontwerp en regelmatig onderhoud van het ventilatiesysteem essentieel om de luchtkwaliteit optimaal in balans te houden.

In een hedendaagse woning kan vloerverwarming voldoende lijken voor een gelijkmatige en comfortabele warmteverdeling in de ruimte. In de praktijk dient men echter ook rekening te houden met variabele omgevingsfactoren die het binnenklimaat beïnvloeden (vb. wisselende buitentemperaturen, zoninval door glaspartijen, stralingswarmte van elektrische toestellen, etc.). Vloerverwarming zorgt voor een constante gelijkmatige warmteverdeling, terwijl radiatoren direct verwarmingscomfort bieden door hun aangename stralingswarmte en snelle reactietijd. De combinatie van beide, vloerverwarming én radiatoren, vormt in de meeste situaties de ideale oplossing.

De ventilo-convector is dan weer een slimme 2-in-1 oplossing voor verwarmen & koelen.

Of het nu gaat om verwarmen, ventileren of koelen, met VASCO heeft u altijd een passende en duurzame totaaloplossing, zowel voor nieuwbouw als renovatie.

ENERGIETRANSITIE NAAR EEN DUURZAME TOEKOMST

Het optimale binnenklimaat is voor VASCO het streefdoel. Als totaalleverancier biedt VASCO innovatieve oplossingen om met een combinatie van systemen tot de meest energie-efficiënte en duurzame situatie te komen. Sinds jaren staat het aspect duurzaamheid in onze bedrijfsfilosofie centraal bij de ontwikkeling van innovatieve producten, bedrijfsprocessen en investeringen.

In het kader van de huidige energietransitie neemt VASCO haar verantwoordelijkheid en zetten we toekomstgericht versterkt in op energie-efficiënte oplossingen, hernieuwbare energie en duurzame materialen.

Ventilatie
luchtventielen

2ⁱⁿ1
Warmtepomp radiator

Freesservice

Vasco Services

Designradiator
aluminium

alu

Een energie-efficiënte totaaloplossing voor uw woning



Inhoud prijslijst

Badkamerradiatoren	
Oni	16
Iris-A	18
Agave-A	21
Aster-A	23
Aster HF-S	25
Carré Bad	27
Arche Bad	29
Zana Bad	31
Toiletradiatoren	112



Oni P. 16



Iris-A P. 18



Agave-A P. 21



Aster-A P. 23



Carré Bad P. 27



Arche Bad P. 29



Zana Bad P. 31

Elektrische radiatoren	
Zuiver elektrische radiatoren	
Beams Mono-EL	54
Oni-EL	56
Niva-EL	58
Iris-A	60
Agave-A	62
Aster-A	64
Aster HF-S	66
Carré Bad	68
Zana Bad	70
E-Panel	72
E-Tech	76
Iris-A BL	79
Agave-A BL	80
Aster-A BL	81
Carré Bad BL	82
Niva-A BL	83
Gemengde radiatoren	
Niva Mixed	92
Iris-A Mixed	94
Aster-A Mixed	95
Elektrische handdoekverwarmer	
Spike	106



E-Volve P. 49



Blower P. 78



E-Panel P. 72

Aluminium designradiatoren	
Beams	116
Bryce	122
Alu-Zen	128
Zaros	131



Beams P. 116



Bryce P. 122



Alu-Zen P. 128



Zaros P. 131

Staal designradiatoren	
Niva	140
Niva Ventilator-Convactor	152
Carré	162
Arche	179
Zana	185
Viola-A	198
Tulipa-A	232



Niva P. 140



Niva Ventilator-Convactor P. 152



Carré P. 162



Arche P. 179



Zana P. 185



Viola-A P. 198



Tulipa-A P. 232

Paneelradiatoren

Elia	252
FlatLine	258
Flat-V-Line	264
Flat-Plint-Line	266



Elia P. 252



FlatLine P. 258



Flat-V-Line P. 264



Flat-Plint-Line P. 266

Plintradiatoren

Primula	276
Flat-Plint-Line	266



Primula P. 276



Flat-Plint-Line P. 266

Kolomradiatoren

Ritmo	304
Vintage	322



Ritmo P. 304



Vintage P. 322

Techniek 340

Overzicht kleuren	349
Overzicht accessoires	350
Overzicht ventielsets	355
Overzicht voorraadradiatoren	358



Climate Control P. 370



**INNOVATIE
DESIGN
DUURZAAMHEID
TECHNIEK**

De technische standaard die VASCO oplegt bij het ontwerpen en ontwikkelen van designradiatoren ligt bijzonder hoog. De eisen op het gebied van vormgeving ook. Dat leidde en leidt nog steeds tot producten en oplossingen die uniek en trendsettend zijn in de markt. VASCO maakte als eerste producent op grote schaal gebruik van laserlastechnologie om radiatoren zonder zichtbare lasnaden te produceren.

Het stond daarmee aan de wieg van succesvolle generaties designradiatoren, waarvan sommigen inmiddels tot echte stijliconen uitgroeiden. Een andere, door VASCO gepatenteerde techniek, is die van de slimme middenaansluiting. Een toepassing waarbij het unieke designventielset letterlijk in één handomdraai wordt gemonteerd en door zijn centrale positie en zijn speciaal design één vloeiend geheel vormt met de radiator.

Met dezelfde aandacht voor detail gaat VASCO tewerk bij de ontwikkeling en de afwerking van radiatoraccessoires. Ontluchters en blindstoppen krijgen een heel eigen design waardoor ze geen storend element meer vormen, maar integraal opgaan in de vormgeving van de radiator.

Design ontleent zijn waarde niet aan zichzelf, maar aan de mate waarin het beantwoordt aan de uiteindelijke doelstelling: een optimale functionaliteit. Dat is ook de vaste overtuiging van VASCO. Authenticiteit is de norm, ook in de vormgeving van een designradiator. Het moet een geloofwaardig functioneel product zijn met karakter. Stijlvol, mooi en puur om te zien, te voelen, te ervaren, te beleven.

Duurzaam ondernemen zit in VASCO's genen. Het produceren van een langdurig verwarmingscomfort met duurzame, ecovriendelijke processen, middelen en materialen is en blijft het uitgangspunt. Met zijn aluminiumradiatoren zette VASCO als eerste de stap naar een 100% duurzaam product met de garantie van een optimale recyclage, zonder kwaliteitsverlies.

GARANTIE

VASCO biedt een kwaliteitsgarantie van **10 jaar op de waterdichtheid en 10 jaar op de lak**, wanneer de radiatoren worden aangewend in normale omstandigheden en voor een verwarmingssysteem met warm water. Voor de VASCO accessoires, elektrische componenten en toebehoren, in combinatie met VASCO radiatoren, geldt een **garantie van 2 jaar**. Voor meer details zie onze algemene verkoopsvoorwaarden op www.vasco.eu. VASCO is bovendien ISO 9001 en ISO 14001 gecertificeerd en staat daarmee garant voor een constant zorgsysteem voor kwaliteit en milieu.



Tenslotte beantwoorden al onze producten aan de nieuwe verstrengde Europese bouwregelgeving die per 1 juli 2013 is ingegaan. Al onze radiatoren zijn hierdoor CE gemarkeerd. Voor alle individuele producten is een Declaration of Performance (DoP) beschikbaar via www.vasco.eu.

EURONORM **EN 442**

75/65/20°C (φ 50K) =
75°C aanvoer
65°C retour
20°C ruimtetemperatuur

90/70/20°C (φ 60K) =
90°C aanvoer
70°C retour
20°C ruimtetemperatuur

55/45/20°C (φ 30K) =
55°C aanvoer
45°C retour
20°C ruimtetemperatuur



Raadpleeg de online digitale prijslijst op vasco.eu voor steeds de meest actuele informatie.

Prijzen in euro (excl. BTW)

De prijzen van de Recupel plichtige producten zijn exclusief de Recupel-bijdrage. Algemene verkoopsvoorwaarden: www.vasco.eu. VASCO kan niet verantwoordelijk gesteld worden voor mogelijke drukfouten en eventuele wijzigingen in het programma.

DESIGN-AWARDS

VASCO radiatoren worden steevast ontworpen door top designers. Zo bent u er zeker van dat u een uniek, creatief en buitengewoon product krijgt. De vormgeving is gebaseerd op een lange levensduur die losstaat van vluchtige trends of modestijlen.

Radiatoren worden herleid naar de essentie en passen in ieder interieur. De reden waarom VASCO radiatoren diverse gerenommeerde internationale prijzen in de wacht hebben gesleept:



reddot design award



DOBRY WZÓR



DESIGN PLUS



DESIGNPREIS



EUROPEAN ALUMINIUM AWARD

FNAS D'OR



HENRY VAN DE VELDE



German Design Award



OVAM ECODESIGN



VASCO Group ETIM certified:
<http://www.etim-international.com>



10 jaar garantie op de radiator



2 jaar garantie op accessoires



2 jaar garantie op toebehoren



2 jaar garantie op elektrische componenten



alu uitvoering in aluminium



100% recycleerbaar



steel uitvoering in staal



gratis handdoekrekje



vrijstaande uitvoering



elektrisch verkrijgbaar



in kleur verkrijgbaar



nieuw in 2024



de ideale 2-in-1 oplossing



ideaal in combinatie met warmtepomp



voor lage watertemperatuursystemen



fluisterstille werking



met ventilator-regeling



met modulerende ventilator-regeling



met koper/aluminium warmtewisselaar



energie-efficiënte werking



touch display met intuïtieve bediening



overschilderbaar



manuele aansturing



VCC App aansturing



domotica aansturing



NOBLE

WHITE BLACK

NATURAL GREY
MATT

PURE GREY
MATT

METALLIC GREY
STRUCTURE



Pergamon
SAN 0019

01 (0019)



Cream White
RAL 9001

08 (9001)



Mist White
N500

15 (0500)



Signal White
RAL 9003

22 (9003)

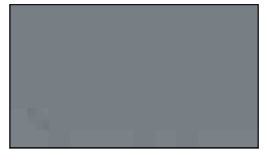

Grey Aluminium
M307

29 (0307)

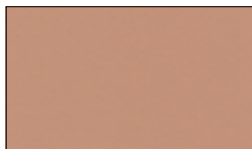

Pink
3012

02 (3012)



White Fine Texture
S600

09 (0600)

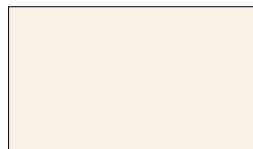

Sand Light
N502

16 (0502)

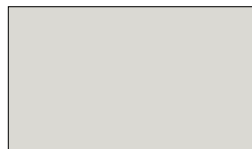

Tele Grey 4
RAL 7047

23 (7047)

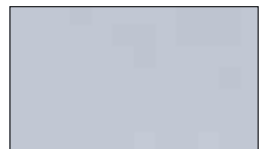

White Aluminium
M306

30 (0306)



Silver
9898

03 (9898)



Traffic White
RAL 9016

10 (9016)



Sand
N503

17 (0503)

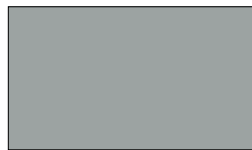

Window Grey
RAL 7040

24 (7040)

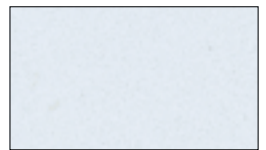

Grey White January
M303

31 (0303)

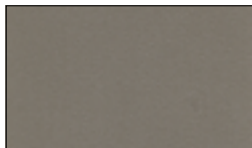

Pearl Beige
1035

04 (1035)



Pure White
RAL 9010

11 (9010)



Platina Grey
N504

18 (0504)



Tele Grey 2
RAL 7046

25 (7046)

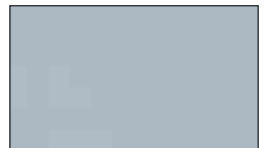

Aluminium Grey January
M302

32 (0302)



Gold
9899

05 (9899)

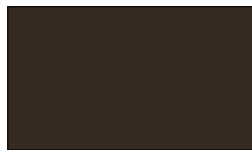

Brown Black
9826

12 (9826)



Dust Grey
N505

19 (0505)



Blue Grey
RAL 7031

26 (7031)



Anthracite January
M301

33 (0301)



Curry
9894

06 (9894)



Grey Anthracite
9827

13 (9827)



Warm Grey
N506

20 (0506)



Slate Grey
RAL 7015

27 (7015)



Black January
M300

34 (0300)

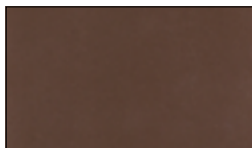

Bronze
9893

07 (9893)

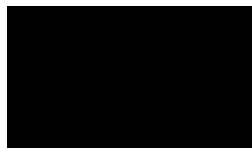

Jet Black (structure)
RAL 9005

14 (9005)

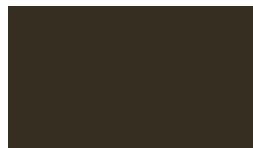

Brown Grey
N507

21 (0507)

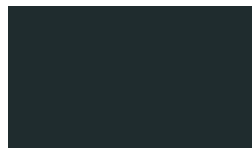

Anthracite Grey
RAL 7016

28 (7016)



Brown January
M304

35 (0304)

BLUE GREEN
MINERAL



Dark Blue
9801 36 (9801)



Mid Blue
9802 37 (9802)



Grey Blue
9803 38 (9803)



Forest Green
9804 39 (9804)



Jade Green
9805 40 (9805)



Grey Green
9806 41 (9806)



Warm Green
9807 42 (9807)

TERRA COTTA
MINERAL



Dark Brown
9808 43 (9808)



Rust Brown
9809 44 (9809)



Quartz Brown
9810 45 (9810)

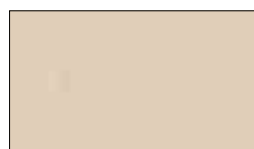

Light Beige
9811 46 (9811)



Orange Brown
9812 47 (9812)



Blood Red
9813 48 (9813)



Purple Red
9814 49 (9814)

UNI COLOURS
FINE TEXTURE

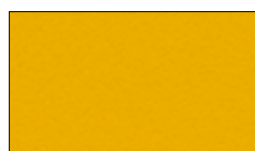

Melon Yellow
9815 50 (9815)



Carmine Red
9816 51 (9816)



Claret Violet
9817 52 (9817)



Night Blue
9818 53 (9818)

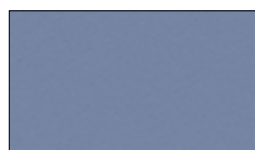

Pigeon Blue
S601 54 (0601)



Yellow Green
9820 55 (9820)



Moss Green
9821 56 (9821)

KLEUREN

Een cataforetische grondlak (zoals in de auto-industrie) en een eindafwerking van elektrostatisch aangebrachte epoxy-polyestercoating staan garant voor een perfecte afwerking in diverse **hedendaagse kleuren en structuren**.

VASCO radiatoren zijn standaard verkrijgbaar in RAL 9016 (Verkeerswit) en/of S600 (verkeerswit met structuur). **S600** wordt standaard aangeboden voor alle aluminium radiatoren, FlatLine collectie, Vintage en voor Niva. **RAL 9016** wordt standaard aangeboden voor alle overige radiatoren. **FlatLine collectie** enkel in S600 verkrijgbaar.

De prijs voor kleur = standaardprijs + 15% (S600 ook meerprijs van + 15% m.u.v. bovenvermelde radiatoren). Om de juiste bestelcode te vormen, dient u de kleurcode (YY) aan te geven bij bestelling.

Voorbeeld:

Bestelcode maatwerk Primula P1/80

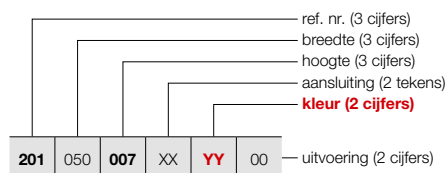

Vrijstaande opstelling

	P1/80	
RAL 9016	1186 112 0000 9016	€42
KLEUR	1186 112 0000 XXXX	€48

Kleur aangeven bij bestelling (XXXX)

Custom kleuren

Onze productie is in staat om op aanvraag andere kleuren te produceren. Voor specifieke projectwensen en beschikbaarheid kunt u contact opnemen via: www.vasco.eu.

De afgebeelde kleuren zijn indicatief. Tussentijdse wijzigingen in het kleurenassortiment zijn mogelijk. Gelieve contact op te nemen voor een exacte update: www.vasco.eu

Badkamer radiatoren



VASCO besteedt al jaren bijzonder veel aandacht aan de **verwarming van jouw persoonlijke wellnessruimte**. Met radiatoren die voelbaar én zichtbaar bijdragen tot een aangename sfeer. Van praktische laddermodellen in alle vormen en maten tot strakke, ruimtebesparende designradiatoren waar je alleen al warm van wordt door ernaar te kijken.

VASCO badkamerradiatoren verhogen het wellnessgevoel in de badkamer met slimme, doelgerichte oplossingen en accessoires. Ook het kleinste detail staat in het teken van een optimaal comfort en een mooie, tijdloze look. Aansluitingen en bevestigingssystemen zijn doordacht en efficiënt in de vormgeving geïntegreerd. Ook droog- en stapelrekken, handdoekbeugels en bedieningsknoppen vormen een homogeen geheel met het design.

Badkamerradiatoren

Oni	16
Iris-A	18
Agave-A	21
Aster-A	23
Aster HF-S	25
Carré Bad	27
Arche Bad	29
Zana Bad	31

ONI (O-P, O-NP)



VASCO

TYPES

- O-P: met 1 (1400 mm) of 2 (1800/2000 mm) handdoekuitsparingen
- O-NP: zonder handdoekuitsparingen

KLEUREN

- Standaardkleur S600 (witte fijn structuurlak) (RAL 9016: geen meerprijs 15%)
- Uitgebreide kleurenkaart zie p. 12

SPECIAAL

- Opgebouwd uit aluminium voorplaat met interne koperen buis

BEVESTIGINGEN

- Muurbevestigingen standaard

TECHNISCH

- De koperen buis wordt gefreesd tot op 2 mm van het oppervlak, dan wordt de buis in de aluminiumplaat geperst.
- KTL-grondlaag, poedercoating
- Standaardwerkdruk: 6 bar
- Maximale bedrijfstemperatuur: 110°C

ELEKTRISCH (beschikbare uitvoeringen: zie hoofdstuk elektrische radiatoren)

- ✓ Zuiver elektrische radiator in de fabriek voorgevuld (zie p. 56)
- ✗ Gemengde radiator

TECHNISCHE TEKENINGEN

- Zie p. 37

AANSLUITING

- ✗ Eénpuntsaansluiting voor éénpijpsysteem
 - ✗ Eénpuntsaansluiting voor tweepijpsysteem
 - ✓ Tweepuntsaansluiting voor éénpijpsysteem (aansluiting via de middenaansluiting) (zie p. 342)
 - ✓ Tweepuntsaansluiting voor tweepijpsysteem (standaard) (zie p. 342)
 - ✗ Geïntegreerd ventiel
- Aansluitingen: 1/2" (binnendraad)

ONI

Eenvoud en efficiëntie verenigd in de absolute essentie, bevrijd van elke overbodigheid

De tijdloze Oni combineert zuiver en sober design met onovertroffen gebruiksgemak. Met zijn zacht afgeronde hoeken en ranke warmtevlak gooit hij hoge ogen in elk interieur. De Oni is verkrijgbaar in nagenoeg alle VASCO kleuren en past zo moeiteloos in elke omgeving.

AANBEVOLEN AANSLUITING (MB)

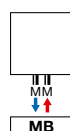

Andere aansluitmogelijkheden, zie p. 36



art. nr. 1182 103 0000 0099

prijs €213

Koppelingen, zie p. 355

AANBEVOLEN VOOR BADKAMER EN KEUKEN (O-NP) IN OPTIE



handdoekbeugel MULTI+ rechts (S600)

art. nr. zie p. 34

prijs €198

handdoekbeugel MULTI+ rechts (RAL 9005)

art. nr. zie p. 34

prijs €198

Andere accessoires, zie p. 34



HOE ONI BESTELLEN

Leveringstermijn 15 - 30 werkdagen
(zonder transportduur)

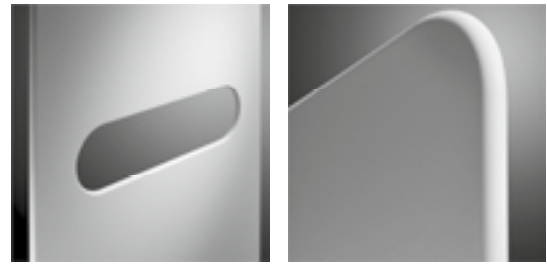
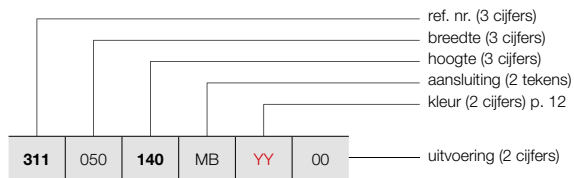

O-P

O-NP

HOE VOORRAADRADIATOR ONI BESTELLEN

Leveringstermijn 5 werkdagen
(zonder transportduur)

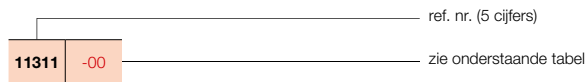

PRIJSGROEP: VPG1 - BADKAMERRADIATOREN

BESTELCODE MAATWERK ONI	TECHNISCHE GEGEVENS									STANDAARDKLEUR		ANDERE KLEUREN					
	buizen	breedte (L mm)	hoogte (H mm)	75/65/20 (Watt) (φ50K)	55/45/20 (Watt) (φ30K)	n-exp.	gewicht (kg)	inhoud (l)	el. weerst. (Watt)	prijs S600* (€)	verkorte ref. nr. S600 voorraad	prijs kleur (€)					
REF. NR. ONI O-P : 311																	
311	050	140	MB	YY	00	-	500	1400	573	307	1,22	16,30	0,35	-	1179	11311-01	1356
		180				-	500	1800	795	420	1,25	20,85	0,45	-	1329	11311-02	1528
		200				-	500	2000	815	430	1,25	22,95	0,60	-	1407	11311-03	1618
REF. NR. ONI O-NP : 312																	
312	050	140	MB	YY	00	-	500	1400	573	307	1,22	16,30	0,35	-	1089	11312-01	1252
		180				-	500	1800	795	420	1,25	20,85	0,45	-	1241	11312-02	1427
		200				-	500	2000	815	430	1,25	22,95	0,60	-	1317	11312-03	1515

Conform EN442-1: 2014: radiatoren en convectoren

* RAL 9016: geen meerprijs 15%

Voor meer details over onze artikel-data, zie artikel-database: <https://www.installdata.be>

Voor de warmteafgiftes van andere regimes, kijkt u op p. 348 (correctiefactoren)

BELGIË. Prijzen in euro (excl. BTW)

VASCO

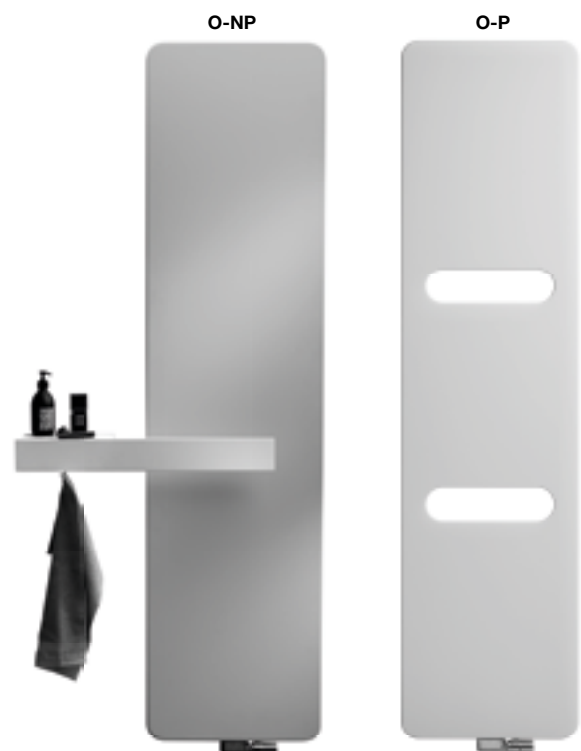



TYPES

- Recht (HDM-A) en gebogen (HDRM-A)

BUIZEN

- Horizontaal, rond Ø 20 mm

COLLECTOREN

- Verticaal, D-profiel 40 x 32 mm

KLEUREN

- Standaardkleur wit RAL 9016
- Uitgebreide kleurenkaart zie p. 12

SPECIAAL

- De horizontale buizen van type HDRM-A zijn lichtjes naar voor gebogen (10°).

BEVESTIGINGEN

- Muurbevestigingen standaard in de kleur van de radiator (inbegrepen in de verpakking van de radiator)
- Montageset beschikbaar voor HDM-A als vrijstaande opstelling (zie p. 33), niet geschikt voor aansluiting 45 en 54

TECHNISCH

- Gesoldeerd (onzichtbare soldeerverbindingen)
- ATL-grondlaag, poedercoating
- Standaardwerkdruk: 10 bar
- Maximale bedrijfstemperatuur: 110°C

ELEKTRISCH (beschikbare uitvoeringen: zie hoofdstuk elektrische radiatoren)

- ✓ Zuiver elektrische radiator in de fabriek voorgevuld (zie p. 60)
- ✓ Gemengde radiator (zie p. 94)

TECHNISCHE TEKENINGEN

- Zie p. 38

AANSLUITING

- ✗ Eénpuntsaansluiting voor éénpijpsysteem
- ✗ Eénpuntsaansluiting voor tweepijpsysteem
- ✓ Tweepuntsaansluiting voor éénpijpsysteem (aansluiting via de middenaansluiting) (zie p. 342)
- ✓ Tweepuntsaansluiting voor tweepijpsysteem (standaard) (zie p. 342)
- ✗ Geïntegreerd ventiel
- Aansluitingen: ½" (binnendraad)
- Voor aansluiting van boven is een speciale stromingsbuis voormonteed in de rechter verzamelbuis - voor retour rechts.
- Voor retour links moet de stromingsbuis handmatig naar de linkerkant worden verschoven.
- Aansluiting van boven moet als aparte radiator besteld worden.

IRIS-A

Vormgeving, vermogen en duurzaamheid in één compact model

Al vele jaren hét basismodel voor badkamerradiatoren. De naadloze samenhang tussen het verticaal D-profiel en de horizontale buizen zorgt voor een homogene structuur waarin alles klopt. De Iris-A garandeert bovendien een probleemloze montage, dankzij de slimme middenaansluiting. Een radiator die een perfect afgewerkt design combineert met een superieur comfort, gedurende vele jaren.

AANSLUITING (LB)

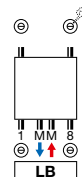

Andere aansluitmogelijkheden, zie p. 36



art. nr. 1182 103 0000 9016
prijs €192
 Koppelingen, zie p. 355

GRATIS MEEGELEVERD



standaard, verchromd wegklapbaar droog- en stapelrek

HOE IRIS-A BESTELLEN

Leveringstermijn 15 - 30 werkdagen
(zonder transportduur)

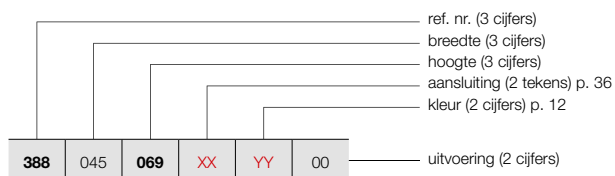

VRIJSTAANDE OPSTELLING (HDM-A)

Zie p. 33 voor extra toebehoren.

HOE VOORRAADRADIATOR IRIS-A BESTELLEN

Leveringstermijn 5 werkdagen
(zonder transportduur)

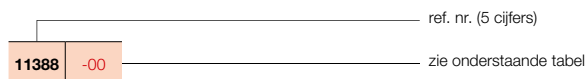

IRIS-A (HDM-A)



HDM-A

PRIJSGROEP VPG1 - BADKAMERRADIATOREN

BESTELCODE MAATWERK IRIS-A	TECHNISCHE GEGEVENS									STANDAARDKLEUR		ANDERE KLEUREN prijs kleur (€)	
	buizen	breedte (L mm)	hoogte (H mm)	75/65/20 (Watt) (φ50K)	55/45/20 (Watt) (φ30K)	n-exp.	gewicht (kg)	inhoud (l)	el. weerst. (Watt)	prijs RAL 9016 (€)	verkorte ref. nr. RAL 9016 voorraad		
REF. NR. IRIS-A HDM-A : 388													
388 045 069 XX YY 00	18	450	696	335	177	1,23	5,14	3,14	300	427	-	491	
	28	450	1104	511	268	1,25	7,84	4,87	500	535	11388-01	615	
	34	450	1308	600	314	1,25	9,40	5,90	500	645	11388-02	742	
	43	450	1682	764	400	1,25	11,82	7,55	750	708	11388-03	814	
	110												
388 050 069 XX YY 00	18	500	696	369	195	1,23	5,52	3,38	300	437	11388-04	503	
	28	500	1104	563	296	1,25	8,40	5,24	500	553	11388-05	636	
	34	500	1308	661	346	1,25	10,11	6,36	750	663	11388-06	762	
	43	500	1682	842	440	1,25	12,72	8,13	750	732	11388-07	842	
	110												
388 060 069 XX YY 00	18	600	696	436	230	1,23	6,27	3,85	500	457	11388-08	526	
	28	600	1104	666	349	1,25	9,52	5,99	750	584	11388-09	672	
	34	600	1308	782	409	1,26	11,52	7,29	750	696	11388-10	800	
	43	600	1682	996	521	1,25	14,51	9,29	1000	773	11388-11	889	
	110												
	168												
388 075 069 XX YY 00	18	750	696	535	282	1,24	7,41	4,57	500	489	-	562	
	28	750	1104	818	429	1,25	11,20	7,08	750	623	-	716	
	34	750	1308	960	501	1,26	13,64	8,67	1000	750	11388-13	863	
	43	750	1682	1222	639	1,26	17,19	11,02	1250	838	11388-14	964	
	110												
	195												
388 090 069 XX YY 00	18	900	696	633	334	1,24	8,54	5,28	500	522	-	600	
	28	900	1104	967	506	1,25	13,20	8,20	1000	666	-	766	
	34	900	1308	1135	592	1,26	15,76	10,06	1250	799	-	919	
	43	900	1682	1445	755	1,26	19,88	12,76	1500	904	11388-16	1040	
	110												
	195												

Conform EN442-1: 2014: radiatoren en convectoren

Voor meer details over onze artikel-data, zie artikel-database: <https://www.installdata.be>

Voor de warmteafgiftes van andere regimes, kijkt u op p. 348 (correctiefactoren)
BELGIË. Prijzen in euro (excl. BTW)

VASCO

IRIS-A (HDRM-A)

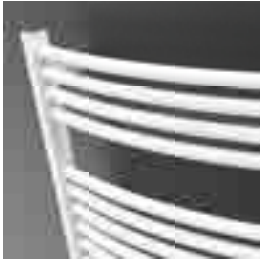

HDRM-A

HOE IRIS-A BESTELLEN

Leveringstermijn 15 - 30 werkdagen
(zonder transportduur)

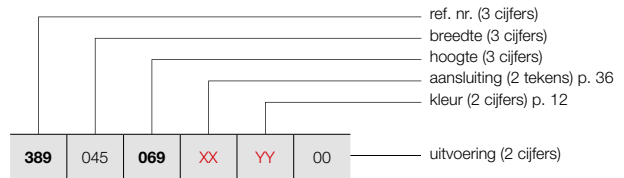

HOE VOORRAADRADIATOR IRIS-A BESTELLEN

Leveringstermijn 5 werkdagen
(zonder transportduur)

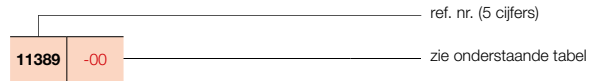

PRIJSGROEP VPG1 - BADKAMERRADIATOREN

BESTELCODE MAATWERK IRIS-A	TECHNISCHE GEGEVENS									STANDAARDKLEUR		ANDERE KLEUREN prijs kleur (€)
	buizen	breedte (L mm)	hoogte (H mm)	75/65/20 (Watt) (Φ50K)	55/45/20 (Watt) (Φ30K)	n-exp.	gewicht (kg)	inhoud (l)	el. weerst. (Watt)	prijs RAL 9016 (€)	verkorte ref. nr. RAL 9016 voorraad	
REF. NR. IRIS-A HDRM-A : 389												
389	045	069	XX	YY	00							
		110										
		130										
		168										
		18										
		28										
		34										
		43										
		18										
		28										
		34										
		43										
		51										
		18										
		28										
		34										
		43										
		51										
		18										
		28										
		34										
		43										
		51										
		18										
		28										
		34										
		43										
		51										
		18										
		28										
		34										
		43										
		51										

Conform EN442-1: 2014: radiatoren en convectoren

Voor meer details over onze artikel-data, zie artikel-database: <https://www.installdata.be>
Voor de warmteafgiftes van andere regimes, kijkt u op p. 348 (correctiefactoren)
BELGIË. Prijzen in euro (excl. BTW)



TYPES

- Recht (HRM-A)

BUIZEN

- Horizontaal, rond Ø 20 mm

COLLECTOREN

- Verticaal, achterliggend, rond Ø 28 mm

KLEUREN

- Standaardkleur wit RAL 9016
- Uitgebreide kleurenkaart zie p. 12

BEVESTIGINGEN

- Muurbevestigingen standaard in de kleur van de radiator (inbegrepen in de verpakking van de radiator)

TECHNISCH

- Weerstandsgelast (onzichtbare lasnaden)
- ATL-grondlaag, poedercoating
- Standaardwerkdruk: 10 bar
- Maximale bedrijfstemperatuur: 110°C

ELEKTRISCH (beschikbare uitvoeringen: zie hoofdstuk elektrische radiatoren)

- ✓ Zuiver elektrische radiator in de fabriek voorgevuld (zie p. 62)
- ✓ Gemengde radiator (zie p. 88)

TECHNISCHE TEKENINGEN

- Zie p. 38

AANSLUITING

- ✗ Eénpuntsaansluiting voor éénpijpsysteem
- ✗ Eénpuntsaansluiting voor tweepijpsysteem
- ✓ Tweepuntsaansluiting voor éénpijpsysteem (aansluiting via de middenaansluiting) (zie p. 342)
- ✓ Tweepuntsaansluiting voor tweepijpsysteem (standaard) (zie p. 342)
- ✗ Geïntegreerd ventiel
- Aansluitingen: ½" (binnendraad)
- Voor aansluiting van boven is een speciale stromingsbuis voormonteerd in de rechter verzamelbuis - voor retour rechts.
- Voor retour links moet de stromingsbuis handmatig naar de linkerkant worden verschoven.
- Aansluiting van boven moet als aparte radiator besteld worden.



VASCO

AANSLUITING (LB)

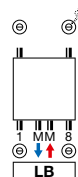

Andere aansluitmogelijkheden, zie p. 36



art. nr. 1182 103 0000 0099
prijs €213
 Koppelingen, zie p. 355

GRATIS MEEGELEVERD



standaard, verchromd wegklapbaar droog- en stapelrek

AGAVE-A

Slanke, verfijnde, gracieuze warmte

Uitzonderlijk slanke buizen, samengevoegd tot een elegante structuur die blijft boeien en charmeren door zijn zachte, ronde vormen. Geaccentueerd door de horizontale buizen die bovenop de verticale collectoren liggen. Als badkamercomfort het synoniem is van intimiteit, dan is intimiteit het synoniem van Agave-A. Een absolute blikvanger, die bijdraagt tot de comfortabele sfeer die je in een eigentijdse badkamer verwacht.



TYPES

- HF-A: 1 rij buizen

BUIZEN

- Horizontaal, platovaal 57,5 x 10 mm

COLLECTOREN

- Verticaal, achterliggend, rond Ø 28 mm

KLEUREN

- Standaardkleur wit RAL 9016
- Uitgebreide kleurenkaart zie p. 12

BEVESTIGINGEN

- Muurbevestigingen standaard in de kleur van de radiator (inbegrepen in de verpakking van de radiator)

TECHNISCH

- Weerstandsgelast (onzichtbare lasnaden)
- ATL-grondlaag, poedercoating
- Standaardwerkdruk: 4 bar
- Maximale bedrijfstemperatuur: 110°C

ELEKTRISCH (beschikbare uitvoeringen: zie hoofdstuk elektrische radiatoren)

- ✓ Zuiver elektrische radiator in de fabriek vorgevuld (zie p. 64)
- ✓ Gemengde radiator (zie p. 95)

TECHNISCHE TEKENINGEN

- Zie p. 39

AANSLUITING

- ✗ Eénpuntsaansluiting voor éénpijpsysteem
- ✗ Eénpuntsaansluiting voor tweepijpsysteem
- ✓ Tweepuntsaansluiting voor éénpijpsysteem (aansluiting via de middenaansluiting) (zie p. 342)
- ✓ Tweepuntsaansluiting voor tweepijpsysteem (standaard) (zie p. 342)
- ✗ Geïntegreerd ventiel
- Aansluitingen: 1/2" (binnendraad)
- Voor aansluiting van boven is een speciale stromingsbuis voormonteerd in de rechter verzamelbuis - voor retour rechts.
- Voor retour links moet de stromingsbuis handmatig naar de linkerkant worden verschoven.
- Aansluiting van boven moet als aparte radiator besteld worden.



VASCO

AANSLUITING (LB)

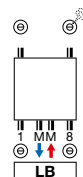

Andere aansluitmogelijkheden, zie p. 36



art. nr. 1182 103 0000 0099

prijs €213

Koppelingen, zie p. 355

ASTER-A

Minimalisme in dienst van een maximaal comfort

De Aster-A geeft minimalisme een nieuwe dimensie door zijn strakke, eigentijdse look en zijn snelle, gecontroleerde warmteafgifte die de badkamer in no time onderdompelt in een sfeer van rust en welbehagen.



TYPES

- HF-S R (2 collectoren aan de rechterkant)
- HF-S L (2 collectoren aan de linkerkant)

BUIZEN

- Horizontaal, platovaal 57,5 x 10 mm

COLLECTOREN

- Verticaal, achterliggend, rond Ø 28 mm

KLEUREN

- Standaardkleur wit RAL 9016
- Uitgebreide kleurenkaart zie p. 12

BEVESTIGINGEN

- Muurbevestigingen standaard in de kleur van de radiator

TECHNISCH

- Weerstandsgelast (onzichtbare lasnaden)
- KTL-grondlaag, poedercoating
- Standaardwerkdruk: 4 bar
- Maximale bedrijfstemperatuur: 110°C

ELEKTRISCH (beschikbare uitvoeringen: zie hoofdstuk elektrische radiatoren)

- ✓ Zuiver elektrische radiator in de fabriek voorgevuld (zie p. 66)
- ✓ Gemengde radiator (zie p. 88)

TECHNISCHE TEKENINGEN

- Zie p. 39

AANSLUITING

- ✗ Eénpuntsaansluiting voor éénpijpsysteem
- ✗ Eénpuntsaansluiting voor tweepijpsysteem
- ✓ Tweepuntsaansluiting voor éénpijpsysteem (aansluiting via de middenaansluiting) (zie p. 342)
- ✓ Tweepuntsaansluiting voor tweepijpsysteem (standaard) (zie p. 342)
- ✗ Geïntegreerd ventiel
- Aansluitingen: ½" (binnendraad)



VASCO

AANBEVOLEN AANSLUITING (18)

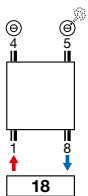

Andere aansluitmogelijkheden, zie p. 36



art. nr. 1182 001 0000 9016
prijs €126
Koppelingen, zie p. 355



art. nr. 11911630102
prijs €44



art. nr. 11911631102
prijs €60

ASTER HF-S

Open aan de zijkant, met vlakke buizen

De asymmetrische vormgeving en de vlakke verwarmingsbuizen zijn kenmerkend voor de Aster HF-S. Doordat één zijde van de radiator open is, verhoogt het gebruiksgemak om vanaf de zijkant handdoeken in te schuiven. De design radiator is leverbaar in een linkse of rechtse uitvoering.



ASTER HF-S (HF-S R, HF-S L)

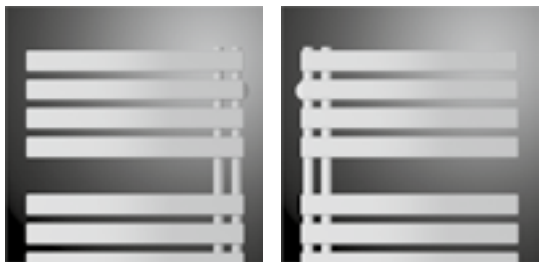

HF-S R

HF-S L

HOE ASTER HF-S BESTELLEN

Leveringstermijn 15 - 30 werkdagen
(zonder transportduur)

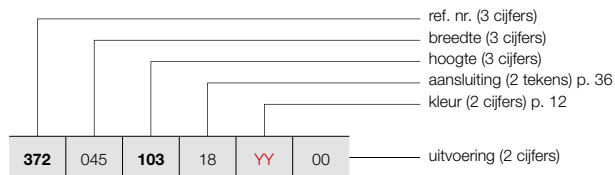

HOE VOORRAADRADIATOR ASTER HF-S BESTELLEN

Leveringstermijn 5 werkdagen
(zonder transportduur)

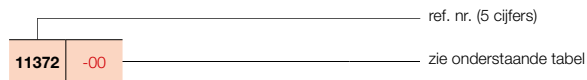

PRIJSGROEP: VPG1 - BADKAMERRADIATOREN

BESTELCODE MAATWERK ASTER HF-S	TECHNISCHE GEGEVENS									STANDAARDKLEUR		ANDERE KLEUREN prijs kleur (€)
	buizen	breedte (L mm)	hoogte (H mm)	75/65/20 (Watt Ø50K)	55/45/20 (Watt Ø30K)	n-exp.	gewicht (kg)	inhoud (l)	el. weerst. (Watt)	prijs RAL 9016 (€)	verkorte ref. nr. RAL 9016 voorraad	
REF. NR. ASTER HF-S R : 372												
372 045 103 18 YY 00 143 183	12	450	1039	416	217	1,27	10,10	2,90	500	659	-	758
	16	450	1436	552	289	1,27	13,40	4,00	500	784	-	902
	20	450	1834	687	355	1,29	16,90	5,10	750	909	11372-01	1045
372 060 103 18 YY 00 143 183	12	600	1039	520	268	1,30	12,90	3,80	500	697	-	802
	16	600	1436	682	351	1,30	17,30	4,80	750	832	-	957
	20	600	1834	844	434	1,30	21,80	6,20	1000	967	11372-02	1112
REF. NR. ASTER HF-S L : 373												
373 045 103 18 YY 00 143 183	12	450	1039	416	217	1,27	10,10	2,90	500	659	-	758
	16	450	1436	552	289	1,27	13,40	4,00	500	784	-	902
	20	450	1834	687	355	1,29	16,90	5,10	750	909	11373-01	1045
373 060 103 18 YY 00 143 183	12	600	1039	520	268	1,30	12,90	3,80	500	697	-	802
	16	600	1436	682	351	1,30	17,30	4,80	750	832	-	957
	20	600	1834	844	434	1,30	21,80	6,20	1000	967	11373-02	1112

Conform EN442-1: 2014: radiatoren en convectoren

Voor meer details over onze artikel-data, zie artikel-database: <https://www.installdata.be>
Voor de warmteafgiftes van andere regimes, kijkt u op p. 348 (correctiefactoren)
BELGIË. Prijzen in euro (excl. BTW)

BUIZEN

- Horizontaal, vierkant 25 x 25 mm

COLLECTOREN

- Verticaal, rond Ø 35 mm

KLEUREN

- Standaardkleur wit RAL 9016
- Uitgebreide kleurenkaart zie p. 12

BEVESTIGINGEN

- Muurbevestigingen in de kleur RAL 9016 standaard. Ook in optie verkrijgbaar in de kleur RAL 7016 (zie p. 33).

TECHNISCH

- Weerstandsgelast (onzichtbare lasnaden)
- KTL-grondlaag, poedercoating
- Standaardwerkdruk: 10 bar
- Maximale bedrijfstemperatuur: 110°C

ELEKTRISCH (beschikbare uitvoeringen: zie hoofdstuk elektrische radiatoren)

- ✓ Zuiver elektrische radiator in de fabriek voorgevuld (zie p. 68)
- ✓ Gemengde radiator (zie p. 88)

TECHNISCHE TEKENINGEN

- Zie p. 40

AANSLUITING

- ✗ Eénpuntsaansluiting voor éénpijpssysteem
- ✗ Eénpuntsaansluiting voor tweepijpssysteem
- ✓ Tweepuntsaansluiting voor éénpijpssysteem (aansluiting via de middenaansluiting (zie p. 342)
- ✓ Tweepuntsaansluiting voor tweepijpssysteem (standaard) (zie p. 342)
- ✗ Geïntegreerd ventiel
- Aansluitingen: ½" (binnendraad)
- Voor bovenaansluiting dient men een speciale stromingsbuis bij te bestellen die in de retour geplaatst dient te worden, zie p. 344.



AANBEVOLEN AANSLUITING (LB)

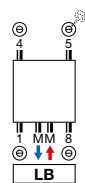

Andere aansluitmogelijkheden, zie p. 36

retour aanvoer



art. nr. 1182 103.0000 0099

prijs €213

Koppelingen, zie p. 355

AANBEVOLEN VOOR BADKAMER EN KEUKEN IN OPTIE



handdoekbeugel recht (chrom) art. nr. zie p. 34

prijs €184

Andere accessoires, zie p. 34

CARRÉ BAD

Een badkamerradiator uit één stuk

De Carré Bad, nu ook met middenaansluiting, blijft charmeren door zijn pure, architecturale vormgeving en zijn opvallende eenvoud. Alles aan deze badkamerradiator is uniek en onovertroffen: de perfecte eenvormigheid, de verrassend hoge warmteafgifte en de superieure techniciteit. Want achter het ultraminimalistisch design schuilt heel wat technologisch vernuft dat tot in de kleinste details is doorgevoerd.



CARRÉ BAD (CB)



CB

HOE CARRÉ BAD BESTELLEN

Leveringstermijn 15 - 30 werkdagen
(zonder transportduur)

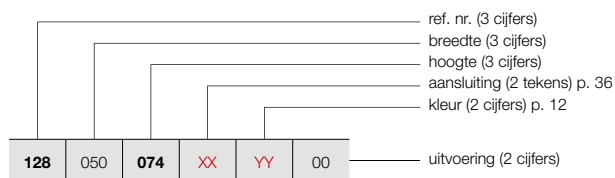

HOE VOORRAADRADIATOR CARRÉ BAD BESTELLEN

Leveringstermijn 5 werkdagen
(zonder transportduur)

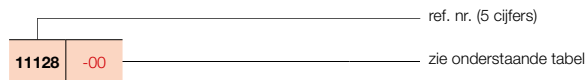

PRIJSGROEP: VPG1 - BADKAMERRADIATOREN

BESTELCODE MAATWERK CARRÉ BAD	TECHNISCHE GEGEVENS									STANDAARDKLEUR		ANDERE KLEUREN prijs kleur (€)	
	buizen	breedte (L mm)	hoogte (H mm)	75/65/20 (Watt) (Φ50K)	55/45/20 (Watt) (Φ30K)	n-exp.	gewicht (kg)	inhoud (l)	el. weerst. (Watt)	prijs RAL 9016 (€)	verkorte ref. nr. RAL 9016 voorraad		
REF. NR. CARRÉ BAD CB : 128													
128	050	074	XX	YY	00								
		21	500	745	438	235	1,22	12,80	6,20	500	644	-	741
		40	500	1375	747	399	1,23	22,95	11,80	750	978	11128-12	1125
		50	500	1735	925	493	1,23	29,00	14,80	1000	1160	-	1334
128	060	074	XX	YY	00								
		21	600	745	521	278	1,23	14,35	7,30	500	675	-	776
		40	600	1375	886	473	1,23	27,35	13,90	1000	1030	-	1185
		50	600	1735	1089	581	1,23	33,35	17,20	1250	1216	11128-24	1398

Conform EN442-1: 2014: radiatoren en convectoren

Voor meer details over onze artikel-data, zie artikel-database: <https://www.installdata.be>
Voor de warmteafgiftes van andere regimes, kijkt u op p. 348 (correctiefactoren)
BELGIË. Prijzen in euro (excl. BTW)

BUIZEN

- AB: Horizontaal, rechthoekig 45 x 20 mm

KLEUREN

- Standaardkleur wit RAL 9016
- Uitgebreide kleurenkaart zie p. 12

SPECIAAL

- De Arche is bekroond met Design Plus Award 2005, Reddot Design Award 2006, Silver Award Designpreis Deutschland 2006 en genomineerd voor de Henry van de Velde prijs 2005.
- Radiator met uitsparingen

BEVESTIGINGEN

- Muurbevestigingen standaard (telescopisch)

TECHNISCH

- KTL-grondlaag, poedercoating
- Standaardwerkdruk: 4 bar
- Maximale bedrijfstemperatuur: 110°C

ELEKTRISCH

- ✗ Zuiver elektrische radiator in de fabriek voorgevuld
- ✗ Gemengde radiator

TECHNISCHE TEKENINGEN

- Zie p. 40

AANSLUITING

- ✗ Eénpuntsaansluiting voor éénpijpsysteem
 - ✗ Eénpuntsaansluiting voor tweepijpsysteem
 - ✓ Tweepuntsaansluiting voor éénpijpsysteem (aansluiting via de middenaansluiting (zie p. 342)
 - ✓ Tweepuntsaansluiting voor tweepijpsysteem (standaard) (zie p. 342)
 - ✗ Geïntegreerd ventiel
- Aansluitingen: ½" (binnendraad)



VASCO

AANBEVOLEN AANSLUITING (LB)

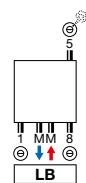

Andere aansluitmogelijkheden, zie p. 36

AANBEVOLEN VOOR BADKAMER EN KEUKEN IN OPTIE



knop (chrom) art. nr. zie p. 183
prijs €87

Andere accessoires, zie p. 34



art. nr. 1182 103 0000 0099
prijs €213
Koppelingen, zie p. 355

ARCHE BAD

Vierkant de mooiste, en de meest praktische

Een klassiek voorbeeld van slim toegepast design, praktisch en montagevriendelijk dankzij de slimme middenaansluiting die vorm en efficiëntie op een unieke manier met elkaar verbindt. Het strakke, rustgevende karakter versterkt het wellnessgevoel. De warmteafgifte op maat, de doordachte accessoires en de goede verstandhouding met lage temperatuursystemen zijn evenzoveel garanties voor een duurzame investering met een blijvend rendement.



ARCHE BAD (AB)



AB

HOE ARCHE BAD BESTELLEN

Leveringstermijn 15 - 30 werkdagen
(zonder transportduur)

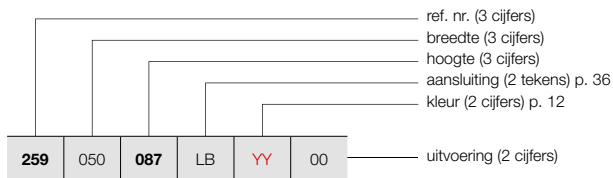

HOE VOORRAADRADIATOR ARCHE BAD BESTELLEN

Leveringstermijn 5 werkdagen
(zonder transportduur)

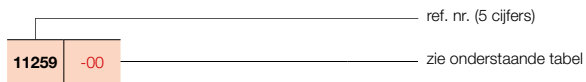

PRIJSGROEP: VPG1 - BADKAMERRADIATOREN

BESTELCODE MAATWERK ARCHE BAD	TECHNISCHE GEGEVENS									STANDAARDKLEUR		ANDERE KLEUREN prijs kleur (€)	
	buizen	breedte (L mm)	hoogte (H mm)	75/65/20 (Watt) (Φ50K)	55/45/20 (Watt) (Φ30K)	n-exp.	gewicht (kg)	inhoud (l)	el. weerst. (Watt)	prijs RAL 9016 (€)	verkorte ref. nr. RAL 9016 voorraad		
REF. NR. ARCHE BAD AB : 259													
259	050	087 147 187	LB	YY	00								
		16	500	870	502	264	1,26	12,20	6,55	-	723	-	831
		28	500	1470	805	419	1,28	20,65	11,45	-	1025	11259-04	1179
		36	500	1870	1022	531	1,28	25,65	14,15	-	1193	11259-02	1372
259	060	087 147 187	LB	YY	00								
		16	600	870	588	311	1,25	14,10	7,58	-	753	-	866
		28	600	1470	942	487	1,29	24,03	13,35	-	1072	11259-05	1233
		36	600	1870	1197	622	1,28	29,93	17,05	-	1245	11259-03	1432
259	070	087 147 187	LB	YY	00								
		16	700	870	672	357	1,24	16,00	8,60	-	769	-	884
		28	700	1470	1077	557	1,29	27,40	15,25	-	1093	-	1257
		36	700	1870	1368	711	1,28	34,20	19,95	-	1268	-	1458

Conform EN442-1: 2014: radiatoren en convectoren

Voor meer details over onze artikel-data, zie artikel-database: <https://www.installdata.be>

Voor de warmteafgiftes van andere regimes, kijkt u op p. 348 (correctiefactoren)
BELGIË. Prijzen in euro (excl. BTW)

BUIZEN

- Horizontaal, rechthoekig 45 x 20 mm

COLLECTOREN

- Verticaal, achterliggend, rond Ø 35 mm

KLEUREN

- Standaardkleur wit RAL 9016
- Uitgebreide kleurenkaart zie p. 12

BEVESTIGINGEN

- Muurbevestigingen in de kleur RAL 9016 standaard. Ook in optie verkrijgbaar in de kleur RAL 7016 (zie p. 33).

TECHNISCH

- Elektrisch lasergelast (onzichtbare lasnaden)
- KTL-grondlaag, poedercoating
- Standaardwerkdruk: 4 bar
- Maximale bedrijfstemperatuur: 110°C

ELEKTRISCH (beschikbare uitvoeringen: zie hoofdstuk elektrische radiatoren)

- ✓ Zuiver elektrische radiator in de fabriek voorgevuld (zie p. 70)
- ✓ Gemengde radiator (zie p. 88)

TECHNISCHE TEKENINGEN

- Zie p. 41

AANSLUITING

- ✗ Eénpuntsaansluiting voor éénpijpssysteem
- ✗ Eénpuntsaansluiting voor tweepijpssysteem
- ✓ Tweepuntsaansluiting voor éénpijpssysteem (aansluiting via de middenaansluiting (zie p. 342)
- ✓ Tweepuntsaansluiting voor tweepijpssysteem (standaard) (zie p. 342)
- ✗ Geïntegreerd ventiel
- Aansluitingen: 1/2" (binnendraad)
- Voor bovenaansluiting dient men een speciale stromingsbuis bij te bestellen die in de retour geplaatst dient te worden, zie p. 344.



VASCO

AANBEVOLEN AANSLUITING (LB)

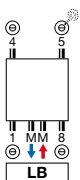

Andere aansluitmogelijkheden, zie p. 36



art. nr. 1182 103.0000 0099

prijs €213

Koppelingen, zie p. 355

AANBEVOLEN VOOR BADKAMER EN KEUKEN IN OPTIE



handdoekbeugel recht (chrom) art. nr. zie p. 34

prijs €184

Andere accessoires, zie p. 34

ZANA BAD

Warmte in haar zuiverste vorm

De Zana Bad is een radiatorconcept dat traditie en trends verenigt in een uitermate pure vormgeving. Een comfortoplossing die in alle opzichten perfect tot haar recht komt dankzij de praktische, geïntegreerde middenaansluiting. De tijdloze, transparante structuur en het uitgepuurd design maken de Zana Bad tot een gewild object, ook in kleinere badkamers.



ZANA BAD (ZBD)



ZBD

HOE ZANA BAD BESTELLEN

Leveringstermijn 15 - 30 werkdagen
(zonder transportduur)

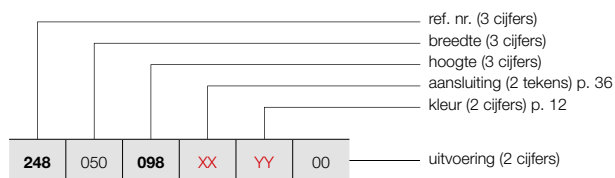

PRIJSGROEP: VPG1 - BADKAMERRADIATOREN

BESTELCODE MAATWERK ZANA BAD	TECHNISCHE GEGEVENS									STANDAARDKLEUR	ANDERE KLEUREN
	buizen	breedte (L mm)	hoogte (H mm)	75/65/20 (Watt) (Ø50K)	55/45/20 (Watt) (Ø30K)	n-exp.	gewicht (kg)	inhoud (l)	el. weerst. (Watt)	prijs RAL 9016 (€)	prijs kleur (€)
REF. NR. ZANA BAD ZBD : 248											
248	050	098	XX	YY	00						
		150								841	967
		182								1228	1412
										1515	1742
248	060	098	XX	YY	00						
		150								883	1015
		182								1293	1487
										1606	1847

Conform EN442-1: 2014: radiatoren en convectoren

Voor meer details over onze artikel-data, zie artikel-database: <https://www.installdata.be>
Voor de warmteafgifte van andere regimes, kijkt u op p. 348 (correctiefactoren)
BELGIË. Prijzen in euro (excl. BTW)



BADKAMERRADIATOREN BEVESTIGINGEN / VRIJSTAANDE OPSTELLING
IN OPTIE









PRIJSGROEP: VPG10 - ACC.

BEVESTIGINGEN		KLEUR	ART. NR.	€
CB / ZBD				
WANDOPSTELLING	4 bevestigingen	RAL 7016	1187 007 0000 7016	39
VRIJSTAANDE OPSTELLING		KLEUR	ART. NR.	€
HDM-A				
MONTAGESET		RAL 9016	11810410000	86
		KLEUR	11810410000C	99

BELGIË. Prijzen in euro (excl. BTW)

BADKAMERRADIATOREN ACCESSOIRES IN OPTIE

PRIJSGROEP: VPG10B - HANDDOEKBEUGELS

ACCESSOIRES	BREEDTE HANDDOEKBEUGEL	KLEUR	ART. NR.	€
O-NP				
HANDDOEKBEUGEL MULTI+ RECHTS		600 mm	S600 1183 734 0000 0600	198
		600 mm	RAL 9005 ^S 1183 734 0000 9005	198
<ul style="list-style-type: none"> h = 70 mm; b = 600 mm (b tablet = 194 mm); e = 176 mm; c = 170 mm; Bevestiging aan de muur, rechts van de radiator. 				
O-NP				
HANDDOEKBEUGEL MULTI+ LINKS		600 mm	S600 1183 735 0000 0600	198
		600 mm	RAL 9005 ^S 1183 735 0000 9005	198
<ul style="list-style-type: none"> h = 70 mm; b = 600 mm (b tablet = 194 mm); e = 176 mm; c = 170 mm; Bevestiging aan de muur, links van de radiator. 				
O-P / O-NP				
HANDDOEKBEUGEL		372 mm	CHROOM 1183 274 0000 0099	160
		372 mm	S600 1183 274 0000 0600	160
		372 mm	RAL 9005 ^M 1183 274 0000 9005	160
<ul style="list-style-type: none"> h = 55 mm; b = 372 mm; d = 56 mm; a = 50 mm; 				
HDM-A / HDRM-A / HRM-A				
WEGKLAPBAAR DROOG- EN STAPELREK		CHROOM	1183 002 0000 0099	132
<ul style="list-style-type: none"> Standaard meegeleverd bij Iris-A, Agave-A. 380 x 158 mm 				
CB				
KNOP VIERKANT		CHROOM	1183 500 0000 0099	66
<ul style="list-style-type: none"> h = 24 mm; b = 24 mm; d = 65 mm 				
CB				
HANDDOEKBEUGEL RECHT		CHROOM	1183 207 0000 0099	184
<ul style="list-style-type: none"> h = 24 mm; b = 720 mm (zelf in te korten); d = 66 mm; a = 48 mm 				
AB / ZBD				
KNOP		CHROOM	1183 410 0000 0099	87
<ul style="list-style-type: none"> h = 70 mm; b = 70 mm; d = 59 mm; a = 51 mm; 				
ZBD				
HANDDOEKBEUGEL RECHT		CHROOM	1183 228 0000 0099	184
<ul style="list-style-type: none"> h = 22 mm; b = 720 mm (zelf in te korten); d = 75 mm; a = 56 mm 				



■ structuur zwart
 □ mat zwart

Montagevoorschriften accessoires: zie www.vasco.eu
 BELGIË. Prijzen in euro (excl. BTW)

e = afstand voorkant accessoire tot wand
 d = afstand voorkant accessoire tot voorkant radiator
 c = afstand wand tot achterkant beugel
 a = afstand accessoire tot radiator
uit voorraad leverbaar

BADKAMERRADIATOREN ACCESSOIRES
IN OPTIE

PRIJSGROEP: VPG10 - ACC.

ACCESSOIRES		KLEUR	ART. NR.	€
		HF-S R / HF-S L		
THERMOSTAATKOP		WIT	11911630102	44
		HF-S R / HF-S L		
THERMOSTAATKOP		CHROOM	11911631102	60

BELGIË. Prijzen in euro (excl. BTW)

BADKAMERRADIATOREN AANSLUITINGEN

ONI: O-P / O-NP

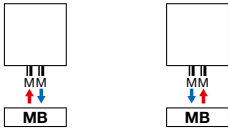

IRIS-A: HDM-A / HDRM-A / HDM-BL-MIX-A

AGAVE-A: HRM-A

ASTER-A: HF-A / HF-BL-MIX-A

ARCHE BAD: AB

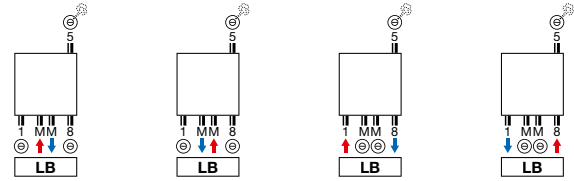

ZANA BAD: ZBD

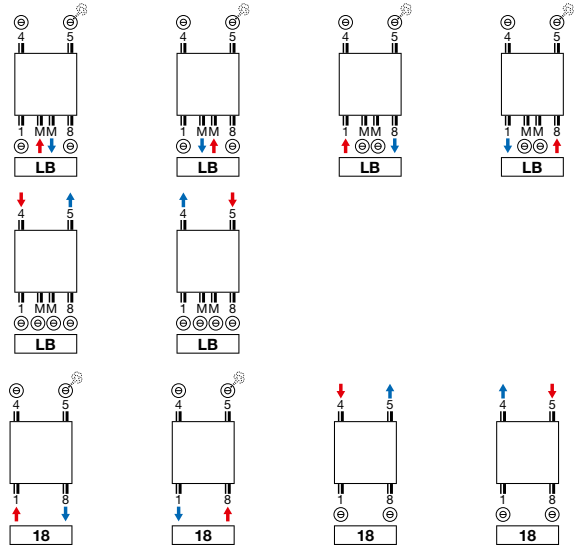
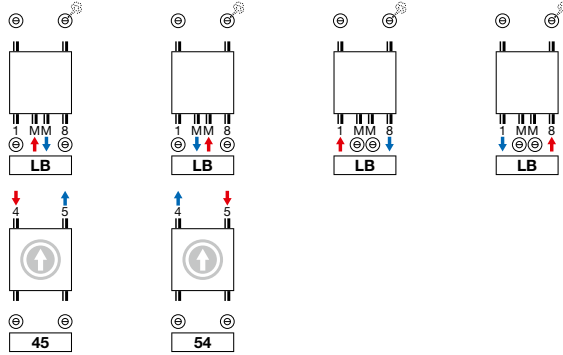

ⓘ Aansluiting van boven moet als aparte radiator besteld worden (hoogte radiator = hoogte + 9 mm)

ASTER HF-S: HF-S R / HF-S L

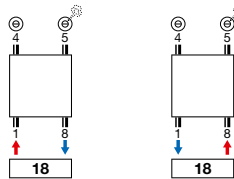

CARRÉ BAD: CB (VOORRAAD) / CB (NIET-VOORRAAD)

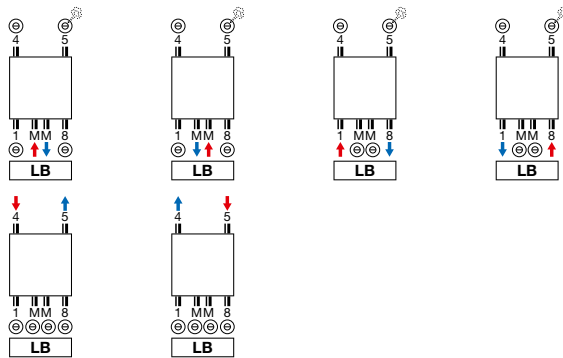

CARRÉ BAD: CB (NIET-VOORRAAD)

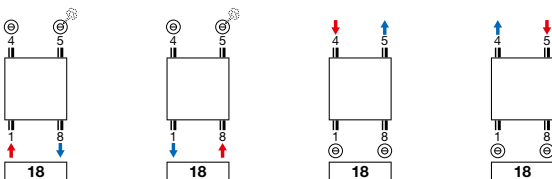

Opmerking: het aansluiten van de radiator kan enkel volgens de getoonde aansluiticonen. Voor elke andere aansluitwijze nemen wij geen verantwoordelijkheid.

ONI (O-P)

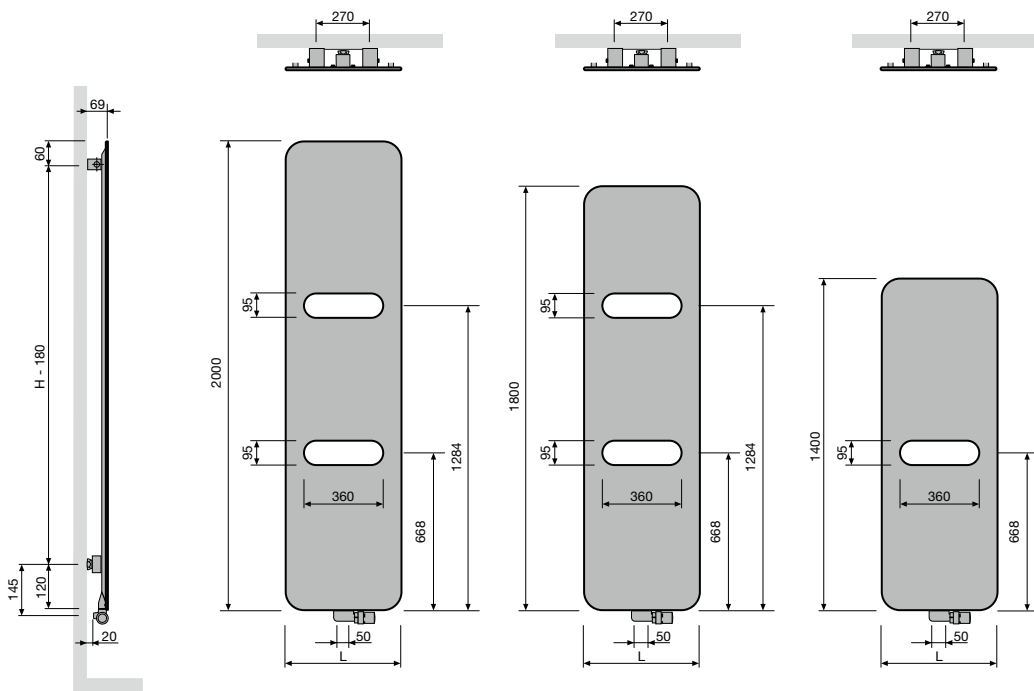

	O-P
Hartafstand tussen de aansluitingen	50
Hartafstand tussen de ophangingen	L-270

ONI (O-NP)

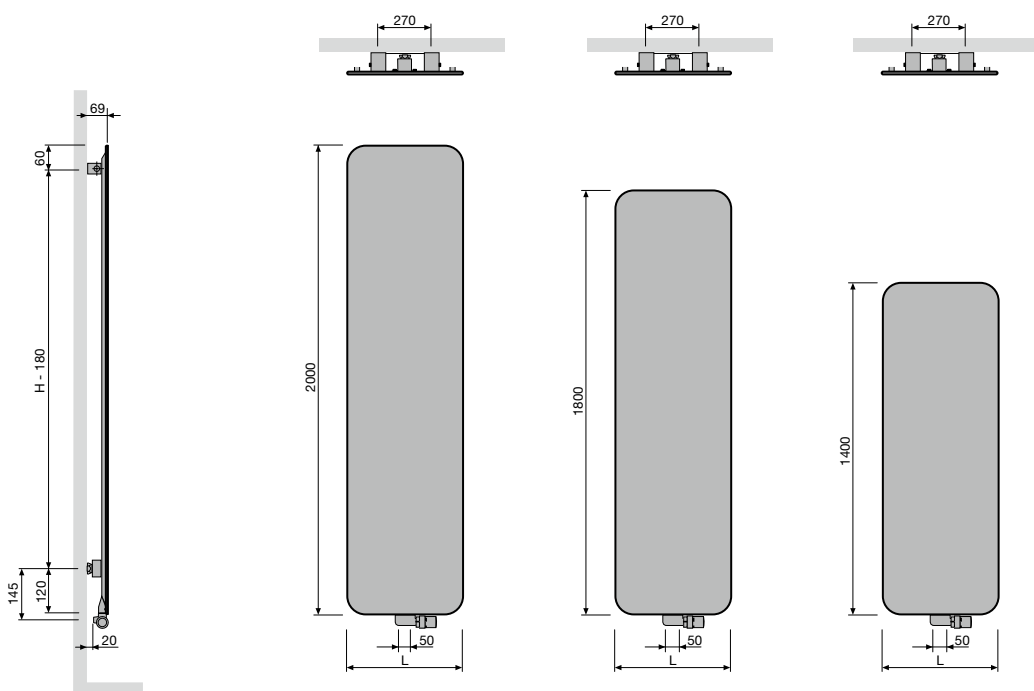

	O-NP
Hartafstand tussen de aansluitingen	50
Hartafstand tussen de ophangingen	L-270

IRIS-A (HDM-A, HDRM-A)

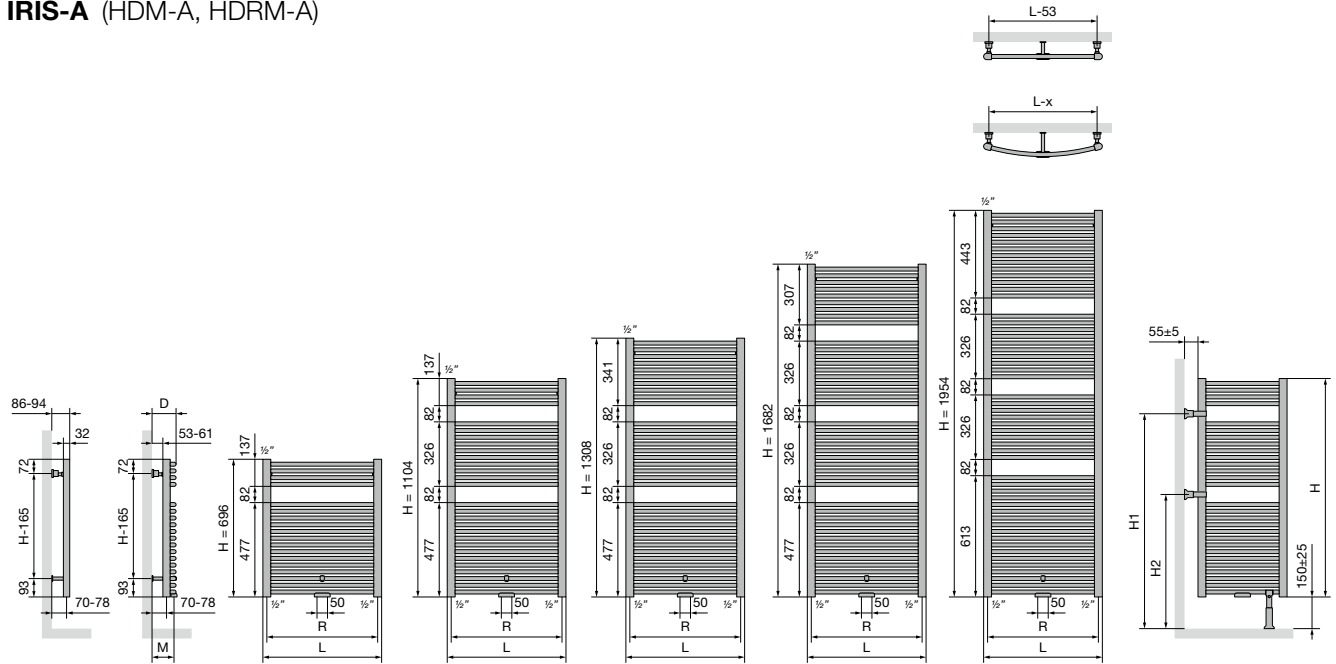

	HDM-A				
Breedte (L)	450	500	600	750	900
Hartafstand tussen de onderaansluitingen 18 (R)	410	460	560	710	860
Hartafstand tussen de ophangingen	L-53	H-165			

	VRIJSTAAND HDM-A				
hoogte (H)	696	1104	1308	1682	1954
H1	668	1076	1076	1484	1620
H2	396	668	668	668	804

	HDRM-A				
Breedte (L)	447	498	598	747	897
Hartafstand tussen de onderaansluitingen 18 (R)	407	458	558	707	857
Afstand tussen wand en midden MM ventiel (M)	92-100	91-99	94-102	100-108	107-115
Afstand tussen wand en voorkant radiator (D)	102-110	101-109	104-112	110-118	117-125
Hartafstand horizontaal tussen de ophangingen	400	452	552	702	852
Hartafstand verticaal tussen de ophangingen	H-165				

AGAVE-A (HRM-A)

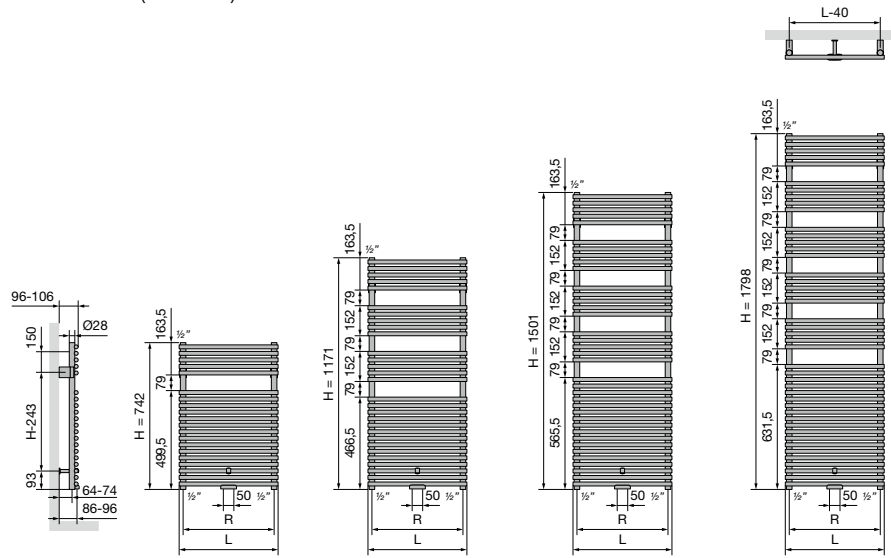

	HRM-A			
Breedte (L)	500	600	750	900
Hartafstand tussen de onderaansluitingen 18 (R)	460	560	710	860
Hartafstand tussen de ophangingen	L-40	H-243		

ASTER-A (HF-A)

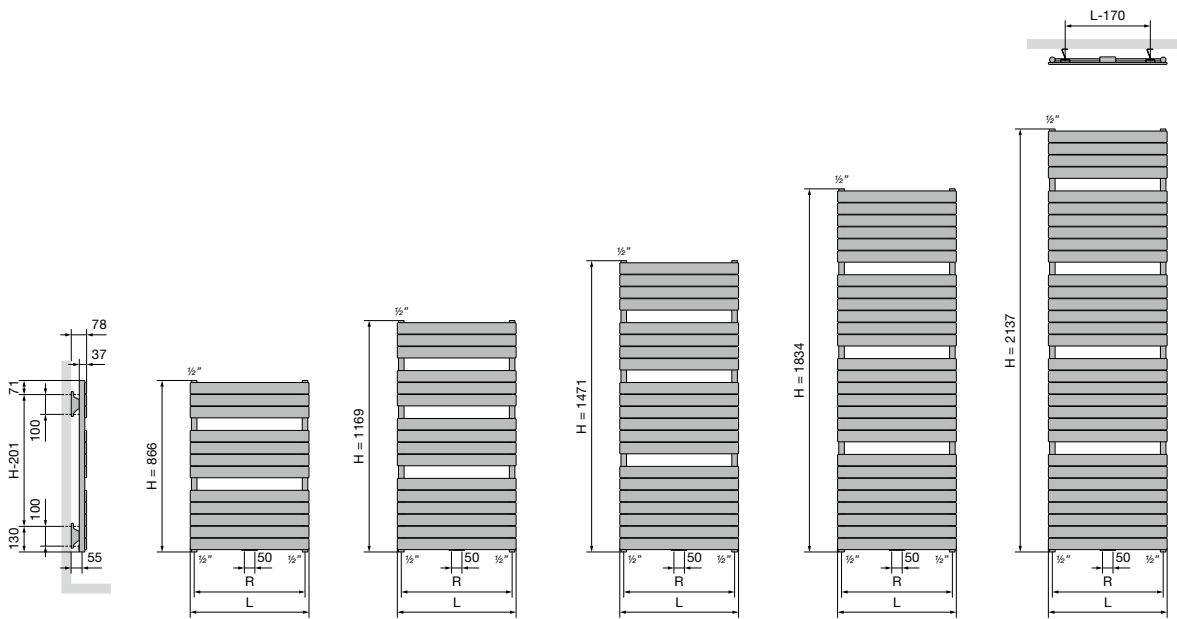

		HF-A			
Breedte (L)		450	600	700	800
Hartafstand tussen de onderaansluitingen 18 (R)		410	560	660	760
Hartafstand tussen de ophangingen		L-170	H-201		



ASTER HF-S (HF-S R, HF-S L)

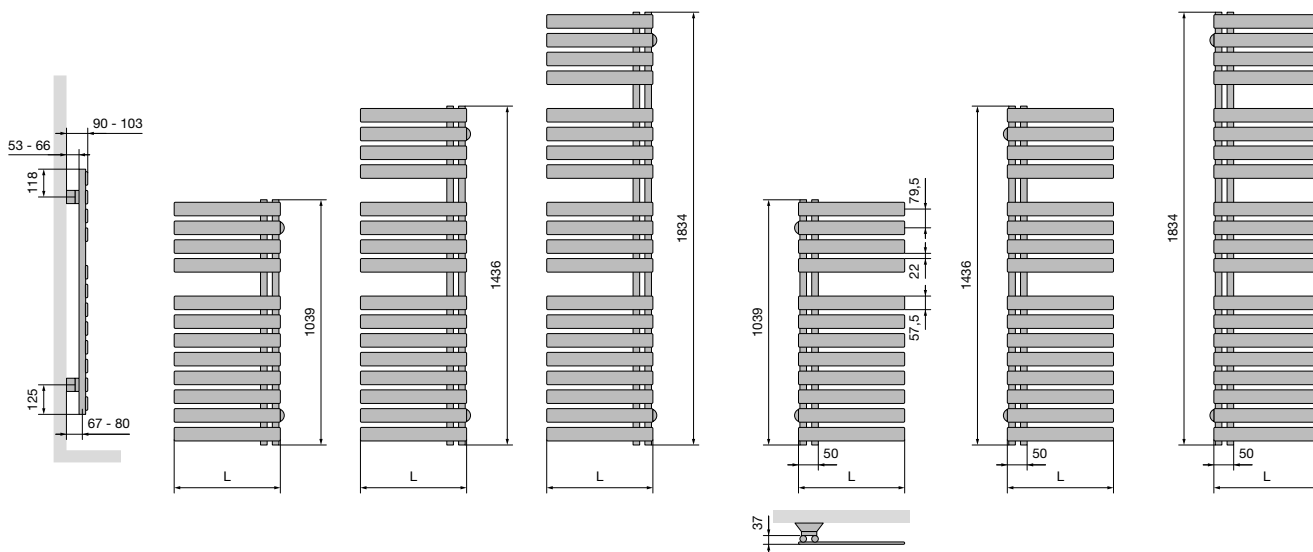

		HF-S R / HF-S L	
Breedte (L)		450	600

CARRÉ BAD (CB)

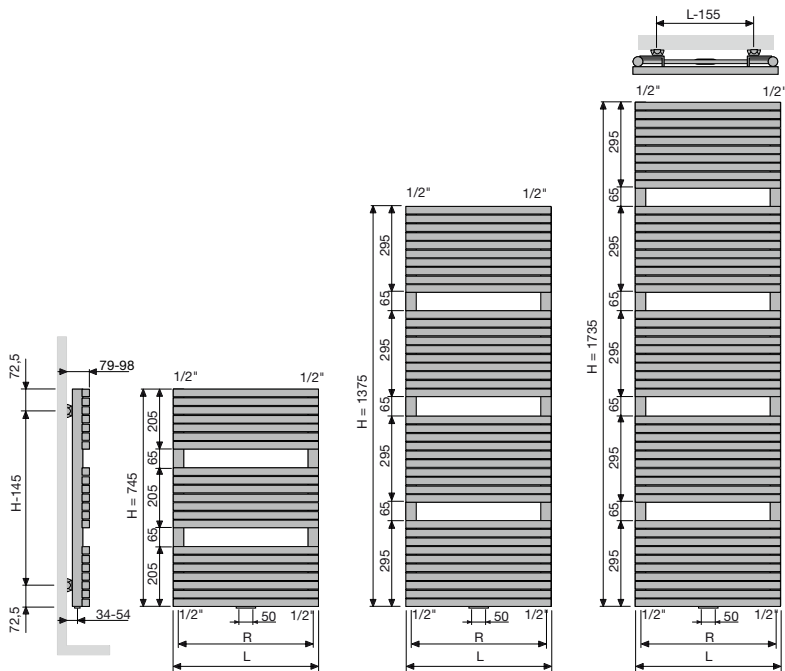

	CB	
Breedte (L)	500	600
Hartafstand tussen de onderaansluitingen 18 (R)	465	565
Hartafstand tussen de ophangingen	L-155	H-145

ARCHE BAD (AB)

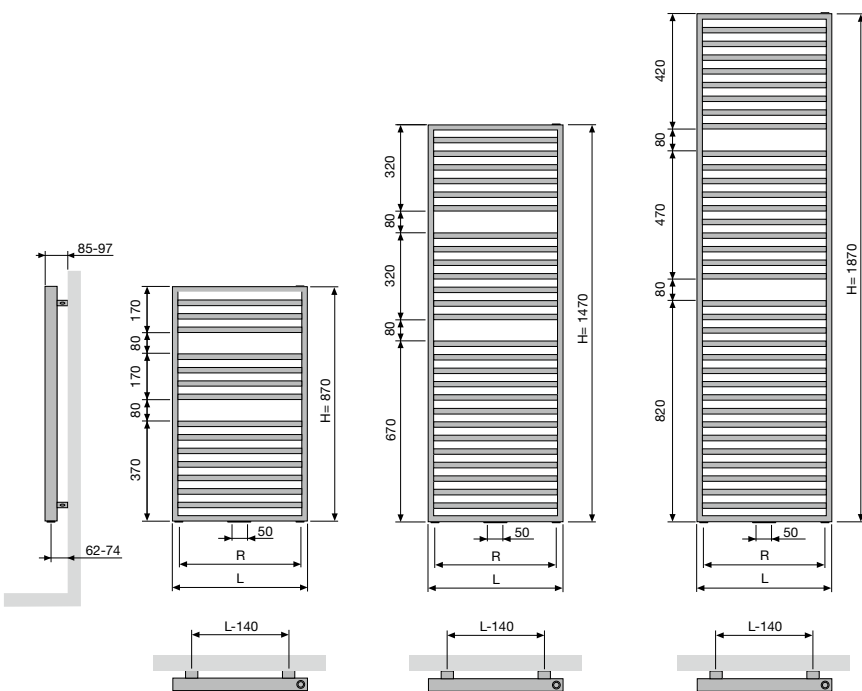

	AB		
Breedte (L)	500	600	700
Hartafstand tussen de onderaansluitingen 18 (R)	400	500	600
Hartafstand tussen de ophangingen	L-140	H-120	



ZANA BAD (ZBD)

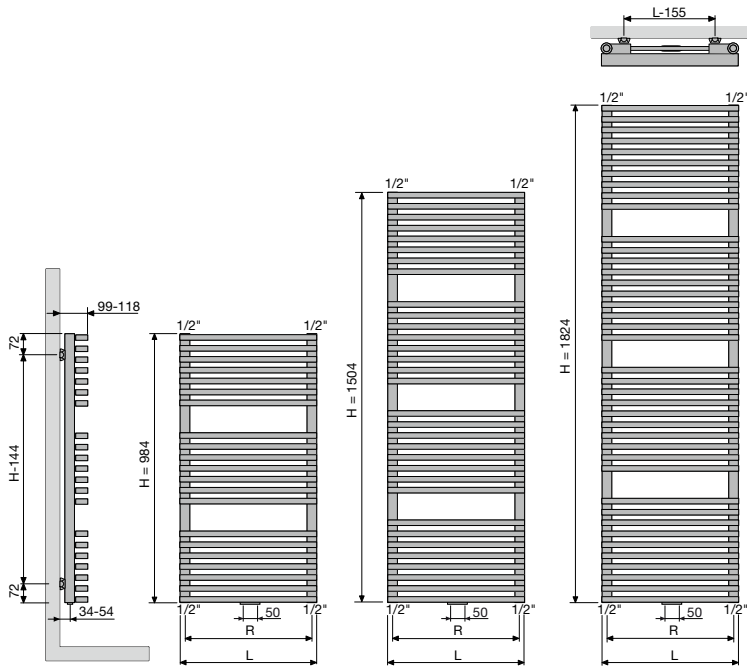

	ZBD	
Breedte (L)	500	600
Hartafstand tussen de onderaansluitingen 18 (F)	465	565
Hartafstand tussen de ophangingen	L-155	H-144

Elektrische radiatoren

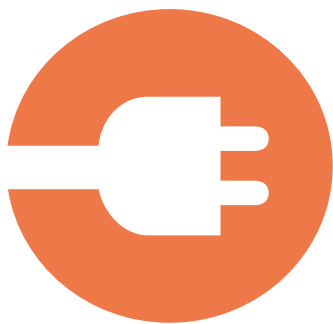

VASCO elektrische radiatoren zijn in alles afgestemd op **een snelle, efficiënte en zuinige warmteregeling**. Individuele thermostaten zorgen voor een gelijkmatige warmteverdeling. De warmte kan naar wens worden geregeld of aangepast met respect voor uw energiefactuur. VASCO elektrische radiatoren worden geleverd met handige muurbevestigingen voor een probleemloze montage.

**VASCO VERVOLLEDIGT HAAR
ELEKTRISCHE GAMMA
CONFORM DE
ECODESIGN 2018-NORMEN**



EcoDesign is een Europese richtlijn die minimum eisen stelt aan energieprestaties van elektrische producten. Vanaf 1 januari 2018 gelden er verstrengde Europese EcoDesign-normen om het energieverbruik van elektrische toestellen te verlagen. Zo moeten elektrische radiatoren voortaan beschikken over een aantal energiebesparende functies.

Elektrische radiatoren

Zuiver elektrische radiatoren		
Beams Mono-EL	54	Zana Bad 70
Oni-EL	56	E-Panel 72
Niva-EL	58	E-Tech 76
Iris-A	60	Iris-A BL 79
Agave-A	62	Agave-A BL 80
Aster-A	64	Aster-A BL 81
Aster HF-S	66	Carré Bad BL 82
Carré Bad	68	Niva-A BL 83
Gemengde radiatoren		
Niva Mixed	92	Aster-A Mixed 95
Iris-A Mixed	94	
Elektrische handdoekverwarmer		
Spike NEW	106	



ELEKTRISCHE RADIATOREN OVERZICHT BESCHIKBARE UITVOERINGEN

ELEKTRISCH VERWARMEN EEN DUURZAAM ALTERNATIEF

In hedendaagse goed geïsoleerde huizen, vaak uitgerust met fotovoltaïsche zonnepanelen, vormt elektrische verwarming een kostenefficiënte, gebruiksvriendelijke en vooral duurzame oplossing.













Op specifieke plaatsen zoals de badkamer waar een hogere comforttemperatuur gewenst is, kan u met een elektrische radiator snel inspelen op de warmtevraag. Met hun snelle reactietijd koppelen de elektrische radiatoren alle voordelen van elektrisch verwarmingscomfort aan een uitgepuurd design.

De elektrische radiatoren kunnen op 3 manieren aangestuurd worden:

-  Manueel
-  Met WiFi via VASCO Climate Control App
-  Via domotica aansturing



BEAMS MONO-EL (BEAMS MONO-EL)	ONI-EL (O-P-EL, O-NP-EL)	NIVA-EL (NIVA-EL)	IRIS-A (HD-EL-A, HDR-EL-A)	AGAVE-A (HR-EL-A)	ASTER-A (HF-EL-A)	ASTER HF-S (HF-S-EL-R, HF-S-EL-L)	CARRÉ BAD (CB-EL)	ZANA BAD (ZBD-EL)	E-PANEL HORIZONTAL (EP-H-FL, EP-H-RIB)	E-PANEL VERTICAAL (EP-V-FL)	E-TECH (E-TECH)	IRIS-A BLOWER (HD-EL-BL-A)	AGAVE-A BLOWER (HR-EL-BL-A)	ASTER-A BLOWER (HF-EL-BL-A)	CARRÉ BAD BLOWER (CB-EL-BL)	NIVA-A BLOWER (NIVA-EL-BL-A)	NIVA MIXED HYBRIDE (N1L-EL-MIX)	IRIS-A BLOWER MIXED HYBRIDE (HDM-BL-MIX-A)	ASTER-A BLOWER MIXED HYBRIDE (HF-BL-MIX-A)
-------------------------------	--------------------------	-------------------	----------------------------	-------------------	-------------------	-----------------------------------	-------------------	-------------------	--	-----------------------------	-----------------	----------------------------	-----------------------------	-----------------------------	-----------------------------	------------------------------	---------------------------------	--	--

 MANUELE AANSTURING																			
Radiator + RF-thermostaat (in de prijs inbegrepen) De radiator is enkel te bedienen via de meegeleverde RF-thermostaat (wit)		•	•	•														•	
Radiator zonder RF-thermostaat Indien u meerdere radiatoren met één en dezelfde RF-thermostaat wilt bedienen, is het voldoende om één radiator in de uitvoering 00 te bestellen en de andere(n) in de uitvoering 14.		•	•	•														•	
Radiator + E-Volve E-V-Basic (wit of grijs) (E-Volve E-V-Basic apart te bestellen) (Koppeling met RF-thermostaat niet mogelijk)				•	•	•	•	•	•										
Radiator + E-Volve E-V-RF (wit of grijs) (E-Volve E-V-RF apart te bestellen)				•	•	•	•	•	•										
Radiator met ingebouwde regeling (in de prijs inbegrepen)									•	•									
Radiator (wit, zwart, zwart met aluminium frame) + WRX-thermostaat (wit of zwart) (WRX-thermostaat inbegrepen)											•								
Radiator met Blower (wit of grijs) + RF-thermostaat (in optie) (RF-thermostaat apart te bestellen)												•	•	•	•				
CV-radiator met Blower (wit of grijs) + RF-thermostaat (in optie) (RF-thermostaat apart te bestellen)																		•	•
 MET WIFI VIA VASCO CLIMATE CONTROL APP																			
De radiator (met kabel en schuko stekker 90°) is enkel te bedienen via de optionele E-Volve E-V-WIFI (wit of grijs) (E-Volve E-V-WIFI apart te bestellen)		•	•	•								•	•					•	
De radiator is enkel te bedienen via de E-Volve E-V-WIFI (wit of grijs) (E-Volve E-V-WIFI apart te bestellen) (inclusief meegeleverde BAS connector)				•	•	•	•	•	•										
 VIA DOMOTICA AANSTURING																			
Radiator zonder regeling, met kabel en schuko stekker 90°		•	•	•								•	•					•	
Radiator zonder regeling + BAS connector (wit of grijs) (BAS connector apart te bestellen)				•	•	•	•	•	•										

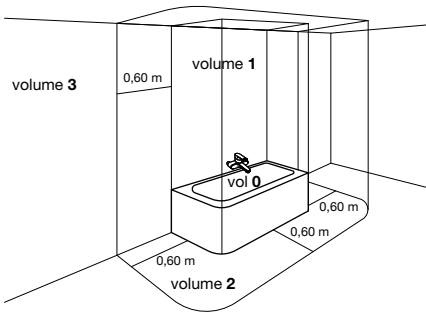

GEbruIKSOMGEVING VOOR ELEKTRISCHE RADIATOREN

De elektrische radiatoren zijn Klasse II apparaten (dubbele isolatie). Dit betekent dat de radiatoren geen aardingskabel hebben. Met uitzondering van de E-Tech, dit is een Klasse I apparaat. De elektrische radiatoren mogen toegepast worden in de badkamer en dit in volume 2 en 3 (zie schema bad). Als er een douchekop aanwezig is, moet er een minimum afstand zijn van 1,5m tussen radiator en douchekop. Verder bij montage van de radiator: gelieve de regels te volgen voor de elektrische installatie en de VASCO algemene voorwaarden. Om het verbruik van een elektrische radiator te berekenen, weet men voldoende als men het wattage van de elektrische radiator kent.

Voorbeeld:

Radiator van 1000 Watt. Dit is een elektrisch vermogen van 1kW. Per uur verbruikt de radiator dus 1kWh. Dit natuurlijk als de radiator gedurende dit volledige uur op maximum vermogen werkt. In de praktijk komt dit zelden voor. De radiator schakelt immers uit als hij de gewenste temperatuur heeft bereikt. Als u de prijs van 1kWh kent, kan u nu berekenen wat de radiator kost aan elektrische energie.



GARANTIE op de radiator: 10 jaar



GARANTIE elektrische componenten: 2 jaar
En dit enkel in combinatie met een VASCO-radiator.
Bij verkeerd gebruik vervalt de garantie.

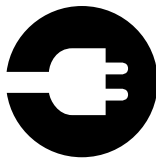

ZUIVER ELEKTRISCHE EN GEMENGDE RADIATOREN

Het is belangrijk te weten dat u kunt kiezen tussen zuiver elektrische radiatoren en gemengde elektrische radiatoren.

Zuiver elektrische radiatoren zijn hoofdzakelijk gevuld met een warmtegeleidende vloeistof en elektrische weerstand die de vloeistof opwarmt. Het is een gesloten circuit.

- CV-radiator door een professional omgebouwd tot zuiver elektrische radiator (toebehoren nog apart te bestellen)
- In de fabriek vorgevulde zuiver elektrische radiatoren (eventuele toebehoren nog apart te bestellen)

Gemengde elektrische radiatoren zijn radiatoren die men afwisselend kan gebruiken om via een centrale verwarmingsinstallatie te verwarmen of om elektrisch te verwarmen.

- CV-radiator door een professional voorzien van een elektrisch element en regeling
- CV-radiator met in de fabriek voormonteerde Blower

Opmerking: zuiver elektrische en gemengde radiatoren in een vrijstaande versie raden wij af omwille van veiligheidsredenen.

Zuiver elektrische radiatoren zijn hoofdzakelijk gevuld met een warmtegeleidende vloeistof en elektrische weerstand die de vloeistof opwarmt. Het is een gesloten circuit.

- CV-radiator door een professional omgebouwd tot zuiver elektrische radiator (toebehoren nog apart te bestellen)
- In de fabriek voorgevulde zuiver elektrische radiatoren (eventuele toebehoren nog apart te bestellen)

Bij zuiver elektrische radiatoren onderscheiden we 3 verschillende manieren van aansturing:



Manueel



Met VASCO Climate Control App (WIFI)



Domotica aansturing



BEAMS
MONO-EL



ONI-EL



E-VOLVE

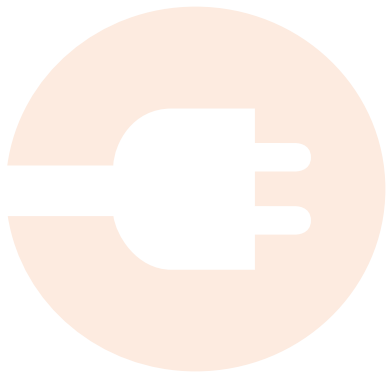

Zuiver elektrische radiatoren



E-PANEL



E-TECH



BLOWER



1. ELEKTRISCHE TOEBEHOREN OM EEN CV-RADIATOR DOOR EEN PROFESSIONAL OM TE BOUWEN TOT EEN ZUIVER ELEKTRISCHE RADIATOR



E-VOLVE E-V-BASIC REGELING

Hoogte: 75 mm
Breedte: 140 mm
Diepte: 35 mm

1.1. REGELING E-VOLVE E-V-BASIC

- Bedrijfsspanning: 230V AC, 50 Hz
- Week- en dagprogrammering
- Regeling kamertemperatuur van 7°C tot 30°C
- Boost commando: standaard 60 minuten
- Auto-, Comfort-, Eco- of vorstbeveiligingsmodus
- Ingesteld programma P1, P2, P3 is te wijzigen
- IPX4 Klasse II
- Kabellengte: 0,8 m (bij voorkeur een directe vaste contactdoos gebruiken)
- Energieconsumptie indicatie
- Indicator open raam detectie
- Regeling te monteren op de radiator rechtsonder

Opgelet:

- Aansluiting E-V-Basic-regeling (bruin = fase, blauw = neutraal, zwart = commandodraad enkel in Frankrijk te gebruiken en af te schermen bij niet gebruik)
- Dubbel geïsoleerde apparaten hebben geen aarding.
- Koppeling met RF-thermostaat niet mogelijk

PRIJSGROEP: VPG7 - ELEKTRISCHE RADIATOREN

type	afgifte (Watt)	art. nr. (wit)	prijs € (wit)	art. nr. (grijs)	prijs € (grijs)
E-V-Basic	300	1184 224 0000 9016	335	1184 224 0000 9006	388
E-V-Basic	500	1184 225 0000 9016	359	1184 225 0000 9006	409
E-V-Basic	750	1184 226 0000 9016	378	1184 226 0000 9006	436
E-V-Basic	1000	1184 227 0000 9016	401	1184 227 0000 9006	463
E-V-Basic	1250	1184 228 0000 9016	424	1184 228 0000 9006	487
E-V-Basic	1500	1184 229 0000 9016	445	1184 229 0000 9006	513



E-VOLVE E-V-RF RF-ONTVANGER

Hoogte: 75 mm
Breedte: 140 mm
Diepte: 35 mm

E-VOLVE E-V-RF RF-THERMOTAAT

Hoogte: 95 mm
Breedte: 120 mm
Diepte: 25 mm

1.2. REGELING E-VOLVE E-V-RF

- Bedrijfsspanning ontvanger: 230V AC, 50 Hz
- Thermostaat: 2x Alkaline 1,5V
- Week- en dagprogrammering
- Regeling kamertemperatuur van 7°C tot 30°C
- Boost commando: standaard 60 minuten
- Auto-, Comfort-, Eco- of vorstbeveiligingsmodus
- Ingesteld programma P1, P2, P3 is te wijzigen
- Ontvanger: IPX4 Klasse II
- Thermostaat: IP30
- Kabellengte: 0,8 m (bij voorkeur een directe vaste contactdoos gebruiken)
- Energieconsumptie indicatie
- Indicator open raam detectie
- Ontvanger te monteren op de radiator rechtsonder
- Radiofrequente communicatie tussen ontvanger en thermostaat (nog te koppelen)

Opgelet:

- Aansluiting E-V-RF ontvanger (bruin = fase, blauw = neutraal, zwart = commandodraad enkel in Frankrijk te gebruiken en af te schermen bij niet gebruik)
- Dubbel geïsoleerde apparaten hebben geen aarding.
- De thermostaat dient gekoppeld te worden met de ontvanger conform de instructies in de handleiding van de RF-thermostaat

Opgelet:

Aantal elektrische radiatoren op 1 RF-thermostaat:

- E-Volve E-V-RF: tot 5 radiatoren per RF-thermostaat
- Gemengd (Blower of E-Volve E-V-RF): niet mogelijk

PRIJSGROEP: VPG7 - ELEKTRISCHE RADIATOREN

type	afgifte (Watt)	art. nr. (wit)	prijs € (wit)	art. nr. (grijs)	prijs € (grijs)
E-V-RF	300	1184 230 0000 9016	555	1184 230 0000 9006	637
E-V-RF	500	1184 231 0000 9016	575	1184 231 0000 9006	663
E-V-RF	750	1184 232 0000 9016	597	1184 232 0000 9006	689
E-V-RF	1000	1184 233 0000 9016	619	1184 233 0000 9006	714
E-V-RF	1250	1184 234 0000 9016	644	1184 234 0000 9006	738
E-V-RF	1500	1184 235 0000 9016	663	1184 235 0000 9006	764

Voor de regelingen E-V-Basic en E-V-RF gebruiken we dezelfde weerstand. Op deze weerstand kunnen enkel de regelingen uit het VASCO-assortiment gemonteerd worden.



BAS CONNECTOR

Hoogte: 65 mm
Breedte: 35 mm
Diepte: 50 mm

1.3. WEERSTAND (KLASSE II) + BAS CONNECTOR

- Strak design: wit en grijs
- Gebruiksomgeving: volume 2 of 3 van de badkamer (tek. p. 45).
- Aan de onderkant in de radiator te monteren.
- Zonder regelaar en zonder stekker (deze is zelf te voorzien).
- Klasse IPX4.
- **Regeling van de kamertemperatuur dient verzekerd te worden door een extern aansturingssysteem, conform de Eco Design Directive 2015/1188!**

PRIJSGROEP: VPG7 - ELEKTRISCHE RADIATOREN

type	afgifte (Watt)	art. nr. (wit)	prijs € (wit)	art. nr. (grijs)	prijs € (grijs)
Weerstand + BAS connector	300	1184 100 0000 9016	130	1184 100 0000 7047	147
Weerstand + BAS connector	500	1184 101 0000 9016	135	1184 101 0000 7047	157
Weerstand + BAS connector	750	1184 102 0000 9016	170	1184 102 0000 7047	194
Weerstand + BAS connector	1000	1184 103 0000 9016	203	1184 103 0000 7047	233
Weerstand + BAS connector	1250	1184 104 0000 9016	235	1184 104 0000 7047	272
Weerstand + BAS connector	1500	1184 105 0000 9016	271	1184 105 0000 7047	311

Lengtes van de elektrische weerstanden:

- Weerstand 300 W : 365 mm
- Weerstand 500 W : 520 mm
- Weerstand 750 W : 700 mm
- Weerstand 1000 W : 890 mm
- Weerstand 1250 W : 1080 mm
- Weerstand 1500 W : 1270 mm



IN DE FABRIEK VOORGEVULDE ZUIVER ELEKTRISCHE RADIATOREN (EVENTUELE TOEBEHOREN NOG APART TE BESTELLEN)

De VASCO zuiver elektrische radiatoren zijn in de fabriek voorzien van een warmtegeleidende vloeistof en een elektrische weerstand. De weerstand is gemonteerd in de rechtercollector, hierdoor bevindt de regeling zich rechtsonder (uitzondering E-Panel).

Oni-EL, Beams Mono-EL en Niva-EL zijn droge elektrische radiatoren en zijn daarom niet voorzien van een warmtegeleidende vloeistof (snelle opwarmtijd). De elektrische ontvangmodule is quasi volledig onzichtbaar weggewerkt aan de achterzijde van deze elektrische designradiator.

De nieuwste elektrische designradiator E-Tech combineert een strak high-end design en een aangename stralingswarmte via infrarood-technologie. Deze radiator is tevens ook niet voorzien van een warmtegeleidende vloeistof.

Kies het gewenste model van radiator uit onderstaande lijst:

- Beams Mono-EL (BEAMS MONO-EL)
- Oni-EL (O-P-EL, O-NP-EL)
- Niva-EL (NIVA-EL)
- Iris-A (HDM-A/HDRM-A)
- Agave-A (HRM-A)
- Aster-A (HF-A)
- Aster HF-S (HF-S EL R, HF-S EL L)
- Carré Bad (CB-EL)
- Zana Bad (ZBD-EL)
- E-Panel (EP-H-FL, EP-H-RIB, EP-V-FL)
- E-Panel
- Iris-A Blower (HD-EL-BL-A)
- Agave-A Blower (HR-EL-BL-A)
- Aster-A Blower (HF-EL-BL-A)
- Carré Bad Blower (CB-EL-BL)
- Niva-A Blower (NIVA-EL-BL-A)

2. ELEKTRISCHE TOEBEHOREN VOOR ZUIVER ELEKTRISCHE RADIATOREN



Lengthes van de elektrische weerstanden (standaard gemonteerd in de radiator):

- Weerstand 300 W : 365 mm
- Weerstand 500 W : 520 mm
- Weerstand 750 W : 700 mm
- Weerstand 1000 W : 890 mm
- Weerstand 1250 W : 1080 mm
- Weerstand 1500 W : 1270 mm

We onderscheiden volgende mogelijkheden:

- 2.1. Regeling ONI-EL (O-P-EL / O-NP-EL) / BEAMS MONO-EL / NIVA-EL
- 2.2. Regeling E-Volve E-V-Basic
- 2.3. Regeling E-Volve E-V-RF
- 2.4. Regeling E-Volve E-V-WIFI
- 2.5. BAS connector



RF-THERMOSTAAT

Hoogte: 95 mm
Breedte: 120 mm
Diepte: 25 mm

2.1. REGELING ONI-EL (O-P-EL / O-NP-EL) / BEAMS MONO-EL / NIVA-EL

- Bedrijfsspanning RF-ontvanger: 230V AC, 50 Hz
- RF-thermostaat: 2x Alkaline 1,5V
- Week- en dagprogrammering
- Regeling kamertemperatuur van 7°C tot 30°C
- Regeling oppervlaktetemperatuur van 20°C tot 80°C
- Boost commando: standaard 60 minuten
- Auto-, Comfort-, Eco- of vorstbeveiligingsmodus
- Ingesteld programma P1, P2, P3 is te wijzigen
- RF-ontvanger: IPX4 Klasse II (onzichtbaar op achterzijde radiator)
- Thermostaat: IP30
- Kabellengte: 0,8 m (bij voorkeur een directe vaste contactdoos gebruiken)
- Energieconsumptie indicatie
- Indicator open raam detectie
- Radiofrequente communicatie tussen ontvanger en thermostaat (nog te koppelen)



E-VOLVE E-V-BASIC REGELING

Hoogte: 75 mm
Breedte: 140 mm
Diepte: 35 mm

Opgelet:

- Aansluiting RF-ontvanger (bruin = fase, blauw = neutraal, zwart = commandodraad enkel in Frankrijk te gebruiken en af te schermen bij niet gebruik)
- Dubbel geïsoleerde apparaten hebben geen aarding.
- De thermostaat dient gekoppeld te worden met de ontvanger conform de instructies in de handleiding van de RF-thermostaat

Opgelet:

Aantal elektrische radiatoren op 1 RF-thermostaat:

- Beams Mono-EL / Oni-EL / Niva-EL: tot 5 radiatoren per RF-thermostaat (radiatoren in dezelfde werkingsmodi)
- Gemengd (Blower of E-Volve E-V-RF): niet mogelijk

2.2. REGELING E-VOLVE E-V-BASIC

- Bedrijfsspanning: 230V AC, 50 Hz
- Week- en dagprogrammering
- Regeling kamertemperatuur van 7°C tot 30°C
- Boost commando: standaard 60 minuten
- Auto-, Comfort-, Eco- of vorstbeveiligingsmodus
- Ingesteld programma P1, P2, P3 is te wijzigen
- IPX4 Klasse II
- Kabellengte: 0,8 m (bij voorkeur een directe vaste contactdoos gebruiken)
- Energieconsumptie indicatie
- Indicator open raam detectie
- Regeling te monteren op de radiator rechtsonder

Opgelet:

- Aansluiting E-V-Basic-regeling (bruin = fase, blauw = neutraal, zwart = commandodraad enkel in Frankrijk te gebruiken en af te schermen bij niet gebruik)
- Dubbel geïsoleerde apparaten hebben geen aarding.
- Koppeling met RF-thermostaat niet mogelijk

PRIJSGROEP: VPG7 - ELEKTRISCHE RADIATOREN

kleur	art. nr.	prijs €
wit	1184 005 0000 9016	232
grijs	1184 005 0000 9006	268



E-VOLVE E-V-RF RF-ONTVANGER

Hoogte: 75 mm
Breedte: 140 mm
Diepte: 35 mm

E-VOLVE E-V-RF RF-THERMOSTAAT

Hoogte: 95 mm
Breedte: 120 mm
Diepte: 25 mm

2.3. REGELING E-VOLVE E-V-RF

- Bedrijfsspanning ontvanger: 230V AC, 50 Hz
- Thermostaat: 2x Alkaline 1,5V
- Week- en dagprogrammering
- Regeling kamertemperatuur van 7°C tot 30°C
- Boost commando: standaard 60 minuten
- Auto-, Comfort-, Eco- of vorstbeveiligingsmodus
- Ingesteld programma P1, P2, P3 is te wijzigen
- Ontvanger: IPX4 Klasse II
- Thermostaat: IP30
- Kabellengte: 0,8 m (bij voorkeur een directe vaste contactdoos gebruiken)
- Energieconsumptie indicatie
- Indicator open raam detectie
- Ontvanger te monteren op de radiator rechtsonder
- Radiofrequente communicatie tussen ontvanger en thermostaat (nog te koppelen)

Opgelet:

- Aansluiting E-V-RF ontvanger (bruin = fase, blauw = neutraal, zwart = commandodraad enkel in Frankrijk te gebruiken en af te schermen bij niet gebruik)
- Dubbel geïsoleerde apparaten hebben geen aarding.
- De thermostaat dient gekoppeld te worden met de ontvanger conform de instructies in de handleiding van de RF-thermostaat

Opgelet:

Aantal elektrische radiatoren op 1 RF-thermostaat:

- E-Volve E-V-RF: tot 5 radiatoren per RF-thermostaat
- Gemengd (Blower of E-Volve E-V-RF): niet mogelijk

PRIJSGROEP: VPG7 - ELEKTRISCHE RADIATOREN

kleur	art. nr.	prijs €
wit	1184 006 0000 9016	394
grijs	1184 006 0000 9006	419



**E-VOLVE E-V-WIFI
ONTVANGER**

Hoogte: 73 mm
Breedte: 73 mm
Diepte: 25 mm

**E-VOLVE E-V-WIFI
SENSOR**

Hoogte: 33,5 mm
Breedte: 33,5 mm
Diepte: 9 mm

2.4. REGELING E-VOLVE E-V-WIFI

- Ontvanger:
 - Bedrijfsspanning 230V AC, 50 Hz
 - Montage op een standaard elektrische contactdoos is aangewezen
 - IPX4 Klasse II
- Temperatuursensor:
 - Meegeleverde batterij: 1x CR2032
 - Draadloze 2.4GHz (Bluetooth) verbinding met de ontvanger (nog te koppelen via de instructies in de VASCO Climate Control App)
 - IPX4
- Bediening van de E-V-WIFI regeling via de VASCO Climate Control App
- Individuele week- en dagprogrammering op basis van leefpatronen
- Regeling kamertemperatuur van 5°C tot 35°C
- Slimme temperatuurregeling zorgt ervoor dat de temperatuur automatisch bereikt is op het ingestelde tijdstip in het dagschema
- Boost commando
- LED feedback via de ontvanger
- Indicator open raam detectie

PRIJSGROEP: VPG7 - ELEKTRISCHE RADIATOREN

kleur	art. nr.	prijs €
wit	1184 007 0000 9016	355
grijs	1184 007 0000 7047	406



BAS CONNECTOR

Hoogte: 65 mm
Breedte: 35 mm
Diepte: 50 mm

2.5. BAS CONNECTOR

Ideaal voor aansturing via domotica!

Deze zuiver elektrische radiatoren zijn in de fabriek reeds voorzien van een warmtegeleidende vloeistof en een elektrische weerstand. De elektrische weerstand is gemonteerd in de rechtercollector.

PRIJSGROEP: VPG7 - ELEKTRISCHE RADIATOREN

kleur	art. nr.	prijs €
BAS connector wit	1184 248 0000 9016	38
BAS connector grijs	1184 248 0000 7047	43

Regeling van de kamertemperatuur dient verzekerd te worden door een extern aansturingssysteem, conform de Eco Design Directive 2015/1188!

BEAMS MONO-EL (BEAMS MONO-EL)

VASCO



AANBEVOLEN VOOR BADKAMER EN KEUKEN IN OPTIE



korte beugel (S600)
art. nr. zie p. 109
prijs €132

Andere accessoires, zie p. 109

REGELING (RF-THERMOSTAAT)



In de prijs inbegrepen!



RF-ontvanger aan de achterzijde

KLEUREN

- Standaardkleur S600 (witte fijn structuurlak) (RAL 9016: geen meerprijs 15%)
- Niet verkrijgbaar in collectie Pure Grey
- Uitgebreide kleurenkaart zie p. 12

SPECIAAL

- Standaardradiator geleverd in combinatie met RF-thermostaat (RF-thermostaat in de prijs inbegrepen)
- Laag gewicht: snel en eenvoudig te monteren door één monteur
- Droge aluminium radiator
- Aangename stralingswarmte door innovatieve infra-rood-technologie
- Koppeling mogelijk tot 5 radiatoren

BEVESTIGINGEN

- Muurbevestigingen standaard (discreet weggewerkt)
- Enkel verticale montage mogelijk

TECHNISCH

- KTL-grondlaag, poedercoating
- Regeling van ruimtetemperatuur
- **Regeling van oppervlaktetemperatuur**
- IPX4 Klasse II

ACCESSOIRES

- Zie p. 109

TECHNISCHE TEKENINGEN

- Zie p. 96

BESCHIKBARE UITVOERINGEN



MANUELE AANSTURING

00 = radiator + RF-thermostaat (in de prijs inbegrepen). De radiator is enkel te bedienen via de meegeleverde RF-thermostaat (wit).



RF-THERMOSTAAT

Standaard uitvoering.

13 = radiator met RF-thermostaat en kabel met haakse stekker (prijs 13 = prijs 00)

14 = radiator zonder RF-thermostaat

Indien u meerdere radiatoren met één en dezelfde RF-thermostaat wilt bedienen, is het voldoende om één radiator in de uitvoering 00 te bestellen en de andere(n) in de uitvoering 14.



VCC APP* AANSTURING

15 = de radiator (met kabel en schuko stekker 90°) is enkel te bedienen via de optionele E-Volve E-V-WIFI (wit of grijs) (E-Volve E-V-WIFI apart te bestellen)



E-VOLVE E-V-WIFI

kleur	art. nr.	prijs €
wit	1184 007 0000 9016	355
grijs	1184 007 0000 7047	406

Eén E-Volve E-V-WIFI per radiator. Bediening van de radiator verloopt via de apart te bestellen E-Volve E-V-WIFI module (en NIET via de RF-thermostaat).

* VASCO Climate Control (VCC App). Dankzij VASCO Climate Control (VCC App) kan u altijd en overal inloggen en uw optimaal binnencomfort instellen. Meer informatie zie p. 370.

PRIJSGROEP: VPG7 - ELEKTRISCHE RADIATOREN



DOMOTICA AANSTURING

15 = radiator zonder regeling, met kabel en schuko stekker 90°

Deze radiator (met kabel en schuko stekker 90°) mag enkel gebruikt worden in combinatie met een **gebouwbeheersysteem** (domotica) of **externe thermostaat** uitgerust met: een weekprogramma + open raam detectie of adaptieve startaansturing of afstandscontrole, om te voldoen aan de Europese richtlijn ECO Design Directive 2015/1188.

HOE BESTELLEN

1. Kies het gewenste model van de radiator in de onderstaande tabel.
2. Selecteer de gewenste aansturing (zie toelichting links onderaan) - afhankelijk van de gewenste aansturing dienen extra toebehoren mee besteld te worden.
3. **De totaalprijs wordt bepaald door het gekozen toesteltype en eventuele toebehoren.**

HOE EEN CORRECTE BESTELCODE VORMEN

Leveringstermijn 15 - 30 werkdagen (zonder transportduur)

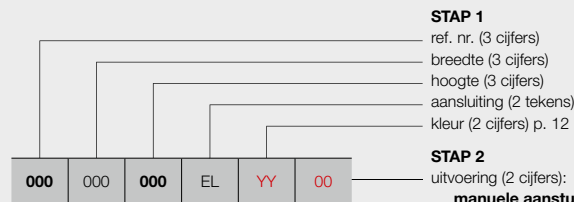

manuele aansturing

- 00 = met RF-thermostaat **(in de prijs inbegrepen)**
- 13 = met RF-thermostaat en kabel met haakse stekker (prijs **13** = prijs **00**)
- 14 = zonder RF-thermostaat

VCC App* aansturing

- 15 = de radiator (met kabel en schuko stekker 90°) is enkel te bedienen via de optionele E-Volve E-V-WIFI (wit of grijs) **(apart te bestellen)**

domotica aansturing

- 15 = radiator zonder regeling, met kabel en schuko stekker 90°

BESTELCODE VOORRAADRADIATOR

Leveringstermijn 5 werkdagen (zonder transportduur)

Voorraadradiatoren enkel mogelijk met uitvoering met RF-thermostaat!

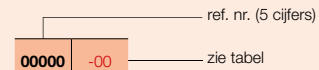

STAP 1 U kiest het gewenste model van radiator



PRIJSGROEP: VPG7 - ELEKTRISCHE RADIATOREN

BESTELCODE MAATWERK BEAMS MONO-EL	TECHNISCHE GEGEVENS				STANDAARDKLEUR		ANDERE KLEUREN					
	breedte (L mm)	hoogte (H mm)	gewicht (kg)	el. weerst. (Watt)	prijs S600* (€)	verkorte ref. nr. S600 voorraad	prijs kleur (€)					
REF. NR. BEAMS MONO-EL : 349												
349	015	180	EL	YY	00	150	1800	9,70	950	1039	11349-01	1195
					14					944	11349-02	1086
					15					879	11349-03	1011

Kleur aangeven bij bestelling (YY)

* RAL 9016: geen meerprijs 15%
 Voor meer details over onze artikel-data, zie artikel-database: <https://www.installdata.be>
BELGIË. Prijzen in euro (excl. BTW)

STAP 2 U kiest de toebehoren

Afhankelijk van de gewenste aansturing dient u mogelijk extra toebehoren te bestellen. Zie pagina links.

STAP 3 Totaalprijs = prijs elektrische radiator + prijs toebehoren

ONI-EL (O-P-EL, O-NP-EL)



AANBEVOLEN VOOR BADKAMER EN KEUKEN (O-NP-EL) IN OPTIE



handdoekbeugel MULTI+ rechts (S600)
art. nr. zie p. 109
prijs €198

handdoekbeugel MULTI+ rechts (RAL 9005)
art. nr. zie p. 109
prijs €198

Andere accessoires, zie p. 109

REGELING (RF-THERMOSTAAT)



In de prijs inbegrepen!

TYPES

- O-P-EL: met 1 (1400 mm) of 2 (1800/2000 mm) handdoekuitsparingen
- O-NP-EL: zonder handdoekuitsparingen

KLEUREN

- Standaardkleur S600 (witte fijn structuurlak) (RAL 9016: geen meerprijs 15%)
- Uitgebreide kleurenkaart zie p. 12

SPECIAAL

- Standaardradiator geleverd in combinatie met RF-thermostaat (RF-thermostaat in de prijs inbegrepen)
- Laag gewicht: snel en eenvoudig te monteren door één monteur
- Droge aluminium radiator
- Aangename stralingswarmte door innovatieve infra-rood-technologie

BEVESTIGINGEN

- Muurbevestigingen standaard
- Enkel verticale montage mogelijk

TECHNISCH

- KTL-grondlaag, poedercoating
- Regeling van ruimtetemperatuur
- **Regeling van oppervlaktetemperatuur**
- IPX4 Klasse II

ACCESSOIRES

- Zie p. 109

TECHNISCHE TEKENINGEN

- Zie p. 96



RF-ontvanger aan de achterzijde

BESCHIKBARE UITVOERINGEN



MANUELE AANSTURING

00 = radiator + RF-thermostaat (in de prijs inbegrepen). De radiator is enkel te bedienen via de meegeleverde RF-thermostaat (wit).



RF-THERMOSTAAT

Standaard uitvoering.

13 = radiator met RF-thermostaat en kabel met haakse stekker (prijs 13 = prijs 00)

14 = radiator zonder RF-thermostaat

Indien u meerdere radiatoren met één en dezelfde RF-thermostaat wilt bedienen, is het voldoende om één radiator in de uitvoering 00 te bestellen en de andere(n) in de uitvoering 14.



VCC APP* AANSTURING

15 = de radiator (met kabel en schuko stekker 90°) is enkel te bedienen via de optionele E-Volve E-V-WIFI (wit of grijs) (E-Volve E-V-WIFI apart te bestellen)



E-VOLVE E-V-WIFI

kleur	art. nr.	prijs €
wit	1184 007 0000 9016	355
grijs	1184 007 0000 7047	406

Eén E-Volve E-V-WIFI per radiator. Bediening van de radiator verloopt via de apart te bestellen E-Volve E-V-WIFI module (en NIET via de RF-thermostaat).

* VASCO Climate Control (VCC App). Dankzij VASCO Climate Control (VCC App) kan u altijd en overal inloggen en uw optimaal binnencomfort instellen. Meer informatie zie p. 370.

PRIJSGROEP: VPG7 - ELEKTRISCHE RADIATOREN



DOMOTICA AANSTURING

15 = radiator zonder regeling, met kabel en schuko stekker 90°

Deze radiator (met kabel en schuko stekker 90°) mag enkel gebruikt worden in combinatie met een **gebouwbeheersysteem** (domotica) of **externe thermostaat** uitgerust met: een weekprogramma + open raam detectie of adaptieve startaansturing of afstandscontrole, om te voldoen aan de Europese richtlijn ECO Design Directive 2015/1188.

HOE BESTELLEN

1. Kies het gewenste model van de radiator in de onderstaande tabel.
2. Selecteer de gewenste aansturing (zie toelichting links onderaan) - afhankelijk van de gewenste aansturing dienen extra toebehoren mee besteld te worden.
3. **De totaalprijs wordt bepaald door het gekozen toesteltype en eventuele toebehoren.**

HOE EEN CORRECTE BESTELCODE VORMEN

Leveringstermijn 15 - 30 werkdagen (zonder transportduur)

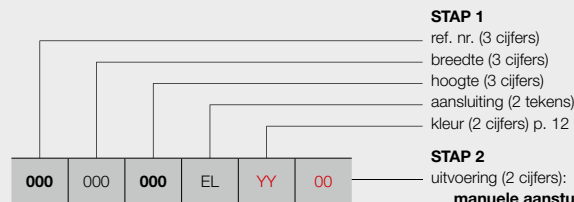

O-P

O-NP

- manuele aansturing**
 00 = met RF-thermostaat (in de prijs inbegrepen)
 13 = met RF-thermostaat en kabel met haakse stekker (prijs 13 = prijs 00)
 14 = zonder RF-thermostaat
- VCC App* aansturing**
 15 = de radiator (met kabel en schuko stekker 90°) is enkel te bedienen via de optionele E-Volve E-V-WIFI (wit of grijs) (apart te bestellen)
- domotica aansturing**
 15 = radiator zonder regeling, met kabel en schuko stekker 90°

BESTELCODE VOORRAADRADIATOR

Leveringstermijn 5 werkdagen (zonder transportduur)

Voorraadradiatoren enkel mogelijk met uitvoering met RF-thermostaat!

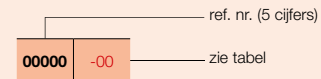

VASCO

STAP 1 U kiest het gewenste model van radiator



PRIJSGROEP: VPG7 - ELEKTRISCHE RADIATOREN

BESTELCODE MAATWERK ONI-EL	TECHNISCHE GEGEVENS				STANDAARDKLEUR		ANDERE KLEUREN					
	breedte (L mm)	hoogte (H mm)	gewicht (kg)	el. weerst. (Watt)	prijs S600* (€)	verkorte ref. nr. S600 voorraad		prijs kleur (€)				
REF. NR. O-P-EL : 348												
348	050	140	EL	YY	00	500	1400	17,80	750	1229	11348-01	1413
					14					1134	-	1304
					15					1069	-	1229
348	050	180	EL	YY	00	500	1800	22,00	1000	1357	11348-02	1561
					14					1262	-	1452
					15					1197	-	1377
REF. NR. O-NP-EL : 356												
356	050	140	EL	YY	00	500	1400	17,80	750	1160	-	1334
					14					1065	-	1225
					15					1000	-	1150
356	050	180	EL	YY	00	500	1800	22,00	1000	1287	11356-01	1480
					14					1192	-	1371
					15					1127	-	1296

Kleur aangeven bij bestelling (YY)

* RAL 9016: geen meerprijs 15%

Voor meer details over onze artikel-data, zie artikel-database: <https://www.installdata.be>

BELGIË. Prijzen in euro (excl. BTW)

STAP 2 U kiest de toebehoren

Afhankelijk van de gewenste aansturing dient u mogelijk extra toebehoren te bestellen. Zie pagina links.

STAP 3 Totaalprijs = prijs elektrische radiator + prijs toebehoren



AANBEVOLEN VOOR BADKAMER EN KEUKEN IN OPTIE



handdoekbeugel (aluminium)
art. nr. zie p. 109
prijs €184

Andere accessoires, zie p. 109

REGELING (RF-THERMOSTAAT)



In de prijs inbegrepen!

KLEUREN

- Standaardkleur S600 (witte fijn structuurlak) (RAL 9016: geen meerprijs 15%)
- Uitgebreide kleurenkaart zie p. 12

SPECIAAL

- Gelakte voorplaat
- Standaardradiator geleverd in combinatie met RF-thermostaat (RF-thermostaat in de prijs inbegrepen)
- Laag gewicht: snel en eenvoudig te monteren door één monteur
- Droge stalen radiator
- Aangename stralingswarmte door innovatieve infra-rood-technologie

BEVESTIGINGEN

- Muurbevestigingen in de kleur RAL 7016 (antraciet grijs) standaard.

TECHNISCH

- Elektrisch weerstandsgelast (onzichtbare lasnaden) en rolnaadgelast
- KTL-grondlaag, poedercoating
- Regeling van ruimtetemperatuur
- IPX4 Klasse II

ACCESSOIRES

- Zie p. 109

TECHNISCHE TEKENINGEN

- Zie p. 97



RF-ontvanger aan de achterzijde

BESCHIKBARE UITVOERINGEN



MANUELE AANSTURING

00 = radiator + RF-thermostaat (in de prijs inbegrepen). De radiator is enkel te bedienen via de meegeleverde RF-thermostaat (wit).



RF-THERMOSTAAT

Standaard uitvoering.

13 = radiator met RF-thermostaat en kabel met haakse stekker (prijs 13 = prijs 00)

14 = radiator zonder RF-thermostaat

Indien u meerdere radiatoren met één en dezelfde RF-thermostaat wilt bedienen, is het voldoende om één radiator in de uitvoering 00 te bestellen en de andere(n) in de uitvoering 14.



VCC APP* AANSTURING

15 = de radiator (met kabel en schuko stecker 90°) is enkel te bedienen via de optionele E-Volve E-V-WIFI (wit of grijs) (E-Volve E-V-WIFI apart te bestellen)



E-VOLVE E-V-WIFI

kleur	art. nr.	prijs €
wit	1184 007 0000 9016	355
grijs	1184 007 0000 7047	406

Eén E-Volve E-V-WIFI per radiator. Bediening van de radiator verloopt via de apart te bestellen E-Volve E-V-WIFI module (en NIET via de RF-thermostaat).

* VASCO Climate Control (VCC App). Dankzij VASCO Climate Control (VCC App) kan u altijd en overal inloggen en uw optimaal binnencomfort instellen. Meer informatie zie p. 370.

PRIJSGROEP: VPG7 - ELEKTRISCHE RADIATOREN



DOMOTICA AANSTURING

15 = radiator zonder regeling, met kabel en schuko stecker 90°

Deze radiator (met kabel en schuko stecker 90°) mag enkel gebruikt worden in combinatie met een **gebouwbeheersysteem** (domotica) of **externe thermostaat** uitgerust met: een weekprogramma + open raam detectie of adaptieve startaansturing of afstandscontrole, om te voldoen aan de Europese richtlijn ECO Design Directive 2015/1188.

HOE BESTELLEN

1. Kies het gewenste model van de radiator in de onderstaande tabel.
2. Selecteer de gewenste aansturing (zie toelichting links onderaan) - afhankelijk van de gewenste aansturing dienen extra toebehoren mee besteld te worden.
3. **De totaalprijs wordt bepaald door het gekozen toesteltype en eventuele toebehoren.**

HOE EEN CORRECTE BESTELCODE VORMEN

Leveringstermijn 15 - 30 werkdagen (zonder transportduur)

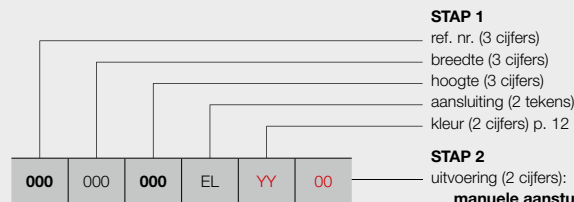

STAP 1

- ref. nr. (3 cijfers)
- breedte (3 cijfers)
- hoogte (3 cijfers)
- aansluiting (2 tekens)
- kleur (2 cijfers) p. 12

STAP 2

uitvoering (2 cijfers):

manuele aansturing

- 00 = met RF-thermostaat **(in de prijs inbegrepen)**
- 13 = met RF-thermostaat en kabel met haakse stekker (prijs **13** = prijs **00**)
- 14 = zonder RF-thermostaat

VCC App* aansturing

- 15 = de radiator (met kabel en schuko stekker 90°) is enkel te bedienen via de optionele E-Volve E-V-WIFI (wit of grijs) **(apart te bestellen)**

domotica aansturing

- 15 = radiator zonder regeling, met kabel en schuko stekker 90°

BESTELCODE VOORRAADRADIATOR

Leveringstermijn 5 werkdagen (zonder transportduur)

Voorraadradiatoren enkel mogelijk met uitvoering met RF-thermostaat!

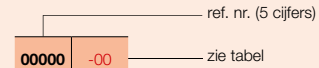

ref. nr. (5 cijfers)

zie tabel

STAP 1 U kiest het gewenste model van radiator



PRIJSGROEP: VPG7 - ELEKTRISCHE RADIATOREN

BESTELCODE MAATWERK NIVA-EL	TECHNISCHE GEGEVENS				STANDAARDKLEUR		ANDERE KLEUREN	
	breedte (L mm)	hoogte (H mm)	gewicht (kg)	el. weerst. (Watt)	prijs S600* (€)	verkorte ref. nr. S600 voorraad	prijs kleur (€)	
REF. NR. NIVA-EL : 361								
361	042	182	EL	YY	00	11361-01	1027	
					14		-	918
					15		-	843
361	052	092	EL	YY	00	11361-02	902	
					14		-	793
					15		-	718
361	052	142	EL	YY	00	11361-03	983	
					14		-	874
					15		-	799
361	052	182	EL	YY	00	11361-04	1074	
					14		-	965
					15		-	890
361	062	182	EL	YY	00	11361-05	1113	
					14		-	1004
					15		-	929
361	062	202	EL	YY	00	11361-06	1241	
					14		-	1132
					15		-	1057

Kleur aangeven bij bestelling (YY)

* RAL 9016: geen meerprijs 15%
Voor meer details over onze artikel-data, zie artikel-database: <https://www.installdata.be>
BELGIË. Prijzen in euro (excl. BTW)

STAP 2 U kiest de toebehoren

Afhankelijk van de gewenste aansturing dient u mogelijk extra toebehoren te bestellen. Zie pagina links.

STAP 3 Totaalprijs = prijs elektrische radiator + prijs toebehoren

IRIS-A (HD-EL-A, HDR-EL-A)



AANBEVOLEN VOOR BADKAMER EN KEUKEN IN OPTIE



wegklapbaar droog- en stapelrek (chrom) art. nr. zie p. 110 **prijs €132**

Andere accessoires, zie p. 110

TYPES

- Recht (HD-EL-A) en gebogen (HDR-EL-A)

BUIZEN

- Horizontaal, rond Ø 20 mm

COLLECTOREN

- Verticaal, D-profiel 40 x 32 mm

KLEUREN

- Standaardkleur wit RAL 9016
- Uitgebreide kleurenkaart zie p. 12

SPECIAAL

- De horizontale buizen van type HDR-EL-A zijn lichtjes naar voor gebogen (10°).

BEVESTIGINGEN

- Muurbevestigingen standaard in de kleur van de radiator (inbegrepen in de verpakking van de radiator)

TECHNISCH

- Gesoldeerd (onzichtbare soldeerverbindingen)
- ATL-grondlaag, poedercoating
- Regeling: toebehoren apart te bestellen (keuze uit onderstaande uitvoeringen)
- IPX4 Klasse II

ACCESSOIRES

- Zie p. 110

TECHNISCHE TEKENINGEN

- Zie p. 97

Opgelet: radiator standaard met weerstand, aansturing apart te bestellen

BESCHIKBARE UITVOERINGEN



MANUELE AANSTURING

Radiator + E-Volve E-V-Basic (wit of grijs) **(E-Volve E-V-Basic apart te bestellen)**



E-VOLVE E-V-BASIC

kleur	art. nr.	prijs €
wit	1184 005 0000 9016	232
grijs	1184 005 0000 9006	268

Koppeling met RF-thermostaat niet mogelijk

Radiator + E-Volve E-V-RF (wit of grijs) **(E-Volve E-V-RF apart te bestellen)**



E-VOLVE E-V-RF

kleur	art. nr.	prijs €
wit	1184 006 0000 9016	394
grijs	1184 006 0000 9006	419

RF-thermostaat enkel in wit beschikbaar



VCC APP* AANSTURING

De radiator is enkel te bedienen via de E-Volve E-V-WIFI (wit of grijs) **(E-Volve E-V-WIFI apart te bestellen)** (inclusief meegeleverde BAS connector)



E-VOLVE E-V-WIFI

kleur	art. nr.	prijs €
wit	1184 007 0000 9016	355
grijs	1184 007 0000 7047	406

Eén E-Volve E-V-WIFI per radiator. Het is niet mogelijk om de radiator via de E-Volve E-V-Basic of E-Volve E-V-RF te bedienen.

* VASCO Climate Control (VCC App). Dankzij VASCO Climate Control (VCC App) kan u altijd en overal inloggen en uw optimaal binnencomfort instellen. Meer informatie zie p. 370.

PRIJSGROEP: VPG7 - ELEKTRISCHE RADIATOREN



DOMOTICA AANSTURING

Radiator zonder regeling + BAS connector (wit of grijs) **(BAS connector apart te bestellen)**



BAS CONNECTOR

kleur	art. nr.	prijs €
wit	1184 248 0000 9016	38
grijs	1184 248 0000 7047	43

De radiator (met BAS connector) mag enkel gebruikt worden in combinatie met een **gebouwbeheersysteem** (domotica) of **externe thermostaat** uitgerust met: een weekprogramma + open raam detectie of adaptieve startaansturing of afstandscontrole, om te voldoen aan de Europese richtlijn ECO Design Directive 2015/1188.

HOE BESTELLEN

1. Kies het gewenste model van de radiator in de onderstaande tabel.
2. Selecteer de gewenste aansturing (zie toelichting links onderaan) - afhankelijk van de gewenste aansturing dienen extra toebehoren mee besteld te worden.
3. **De totaalprijs wordt bepaald door het gekozen toesteltype en toebehoren.**

HOE EEN CORRECTE BESTELCODE VORMEN

Leveringstermijn 15 - 30 werkdagen (zonder transportduur)

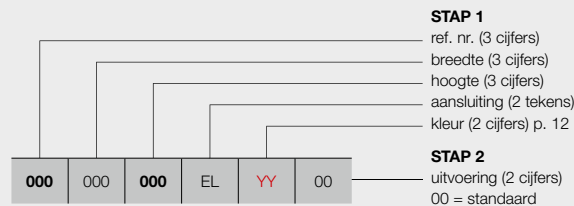

manuele aansturing
 met E-Volve E-V-Basic (wit of grijs) **(apart te bestellen)**
 met E-Volve E-V-RF (wit of grijs) **(apart te bestellen)**

VCC App* aansturing
 de radiator is enkel te bedienen via de E-Volve E-V-WIFI (wit of grijs) **(apart te bestellen)** (inclusief meegeleverde BAS connector)

domotica aansturing
 radiator zonder regeling + BAS connector (wit of grijs) **(apart te bestellen)**

BESTELCODE VOORRAADRADIATOR

Leveringstermijn 5 werkdagen (zonder transportduur)

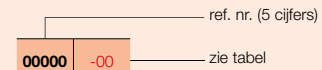

VASCO

STAP 1 U kiest het gewenste model van radiator



PRIJSGROEP: VPG7 - ELEKTRISCHE RADIATOREN

BESTELCODE MAATWERK IRIS-A	TECHNISCHE GEGEVENS					STANDAARDKLEUR		ANDERE KLEUREN					
	buizen	breedte (L mm)	hoogte (H mm)	gewicht (kg)	el. weerst. (Watt)	prijs RAL 9016 (€)	verkorte ref. nr. RAL 9016 voorraad	prijs kleur (€)					
REF. NR. IRIS-A HD-EL-A : 390													
390	050	110 130	EL	YY	00	28 34	500 750	1104 1308	13,68 16,53	500 750	539 606	11390-01 11390-02	620 697
390	060	168 195	EL	YY	00	43 51	600 600	1682 1954	23,80 28,15	1000 1250	716 788	11390-05 11390-03	823 906
390	075	195	EL	YY	00	51	750	1954	33,23	1500	833	11390-04	958
REF. NR. IRIS-A HDR-EL-A : 391													
391	050	130	EL	YY	00	34	500	1308	16,53	750	666	-	766
391	060	168 195	EL	YY	00	43 51	600 600	1682 1954	23,80 28,15	1000 1250	787 867	- -	905 997

Kleur aangeven bij bestelling (YY)

Voor meer details over onze artikel-data, zie artikel-database: <https://www.installdata.be>
BELGIË. Prijzen in euro (excl. BTW)

STAP 2 U kiest de toebehoren

Afhankelijk van de gewenste aansturing dient u extra toebehoren te bestellen. Zie pagina links.

STAP 3 Totaalprijs = prijs elektrische radiator + prijs toebehoren

AGAVE-A (HR-EL-A)



AANBEVOLEN VOOR BADKAMER
EN KEUKEN
IN OPTIE



wegklapbaar droog- en
stapelrek (chrom) art. nr. zie p. 110
prijs €132

Andere accessoires, zie p. 110

TYPES

- Recht (HR-EL-A)

BUIZEN

- Horizontaal, rond Ø 20 mm

COLLECTOREN

- Verticaal, achterliggend, rond Ø 28 mm

KLEUREN

- Standaardkleur wit RAL 9016
- Uitgebreide kleurenkaart zie p. 12

BEVESTIGINGEN

- Muurbevestigingen standaard in de kleur van de radiator (inbegrepen in de verpakking van de radiator)

TECHNISCH

- Weerstandsgelast (onzichtbare lasnaden)
- ATL-grondlaag, poedercoating
- Regeling: toebehoren apart te bestellen (keuze uit onderstaande uitvoeringen)
- IPX4 Klasse II

ACCESSOIRES

- Zie p. 110

TECHNISCHE TEKENINGEN

- Zie p. 98

Opgelet: radiator standaard met weerstand, aansturing apart te bestellen   

BESCHIKBARE UITVOERINGEN



MANUELE AANSTURING

Radiator + E-Volve E-V-Basic (wit of grijs)
(E-Volve E-V-Basic apart te bestellen)



E-VOLVE E-V-BASIC

kleur	art. nr.	prijs €
wit	1184 005 0000 9016	232
grijs	1184 005 0000 9006	268

Koppeling met RF-thermostaat niet mogelijk

Radiator + E-Volve E-V-RF (wit of grijs)
(E-Volve E-V-RF apart te bestellen)



E-VOLVE E-V-RF

kleur	art. nr.	prijs €
wit	1184 006 0000 9016	394
grijs	1184 006 0000 9006	419

RF-thermostaat enkel in wit beschikbaar



VCC APP* AANSTURING

De radiator is enkel te bedienen via de E-Volve E-V-WIFI (wit of grijs) **(E-Volve E-V-WIFI apart te bestellen)** (inclusief meegeleverde BAS connector)



E-VOLVE E-V-WIFI

kleur	art. nr.	prijs €
wit	1184 007 0000 9016	355
grijs	1184 007 0000 7047	406

Eén E-Volve E-V-WIFI per radiator. Het is niet mogelijk om de radiator via de E-Volve E-V-Basic of E-Volve E-V-RF te bedienen.

* VASCO Climate Control (VCC App). Dankzij VASCO Climate Control (VCC App) kan u altijd en overal inloggen en uw optimaal binnencomfort instellen. Meer informatie zie p. 370.

PRIJSGROEP: VPG7 - ELEKTRISCHE RADIATOREN



DOMOTICA AANSTURING

Radiator zonder regeling + BAS connector (wit of grijs)
(BAS connector apart te bestellen)



BAS CONNECTOR

kleur	art. nr.	prijs €
wit	1184 248 0000 9016	38
grijs	1184 248 0000 7047	43

De radiator (met BAS connector) mag enkel gebruikt worden in combinatie met een **gebouwbeheersysteem** (domotica) of **externe thermostaat** uitgerust met: een weekprogramma + open raam detectie of adaptieve startaansturing of afstandscontrole, om te voldoen aan de Europese richtlijn ECO Design Directive 2015/1188.

HOE AGAVE-A ELEKTRISCH BESTELLEN

HOE BESTELLEN

1. Kies het gewenste model van de radiator in de onderstaande tabel.
2. Selecteer de gewenste aansturing (zie toelichting links onderaan) - afhankelijk van de gewenste aansturing dienen extra toebehoren mee besteld te worden.
3. **De totaalprijs wordt bepaald door het gekozen toesteltype en toebehoren.**

HOE EEN CORRECTE BESTELCODE VORMEN

Leveringstermijn 15 - 30 werkdagen (zonder transportduur)

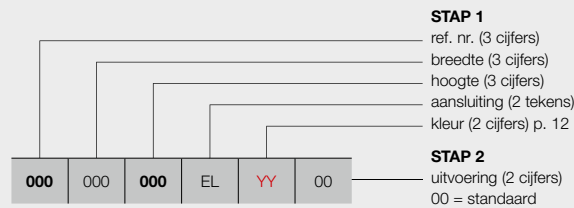

manuele aansturing

met E-Volve E-V-Basic (wit of grijs) **(apart te bestellen)**
 met E-Volve E-V-RF (wit of grijs) **(apart te bestellen)**

VCC App* aansturing

de radiator is enkel te bedienen via de E-Volve E-V-WIFI (wit of grijs) **(apart te bestellen)**
 (inclusief meegeleverde BAS connector)

domotica aansturing

radiator zonder regeling + BAS connector (wit of grijs) **(apart te bestellen)**

VASCO

STAP 1 U kiest het gewenste model van radiator



PRIJSGROEP: VPG7 - ELEKTRISCHE RADIATOREN

BESTELCODE MAATWERK AGAVE-A	TECHNISCHE GEGEVENS					STANDAARDKLEUR	ANDERE KLEUREN			
	buizen	breedte (L mm)	hoogte (H mm)	gewicht (kg)	el. weerst. (Watt)	prijs RAL 9016 (€)	prijs kleur (€)			
REF. NR. AGAVE-A HR-EL-A : 395										
395	050	150 179	EL	YY	00					
				37	500	1501	21,80	750	744	856
				44	500	1798	25,50	1000	919	1057
395	060	179	EL	YY	00				1065	1225

Kleur aangeven bij bestelling (YY)

Voor meer details over onze artikel-data, zie artikel-database: <https://www.installdata.be>
BELGIË. Prijzen in euro (excl. BTW)

STAP 2 U kiest de toebehoren

Afhankelijk van de gewenste aansturing dient u extra toebehoren te bestellen. Zie pagina links.

STAP 3 Totaalprijs = prijs elektrische radiator + prijs toebehoren

ASTER-A (HF-EL-A)



VASCO

BUIZEN

- Horizontaal, platovaal 57,5 x 10 mm

COLLECTOREN

- Verticaal, rond Ø 28 mm

KLEUREN

- Standaardkleur wit RAL 9016
- Uitgebreide kleurenkaart zie p. 12

BEVESTIGINGEN

- Muurbevestigingen standaard in de kleur van de radiator (inbegrepen in de verpakking van de radiator)

TECHNISCH

- Weerstandsgelast (onzichtbare lasnaden)
- ATL-grondlaag, poedercoating
- Regeling: toebehoren apart te bestellen (keuze uit onderstaande uitvoeringen)
- IPX4 Klasse II

TECHNISCHE TEKENINGEN

- Zie p. 98

Opgelet: radiator standaard met weerstand, aansturing apart te bestellen   

BESCHIKBARE UITVOERINGEN



MANUELE AANSTURING

Radiator + E-Volve E-V-Basic (wit of grijs)
(E-Volve E-V-Basic apart te bestellen)



E-VOLVE E-V-BASIC

kleur	art. nr.	prijs €
wit	1184 005 0000 9016	232
grijs	1184 005 0000 9006	268

Koppeling met RF-thermostaat niet mogelijk

Radiator + E-Volve E-V-RF (wit of grijs)
(E-Volve E-V-RF apart te bestellen)



E-VOLVE E-V-RF

kleur	art. nr.	prijs €
wit	1184 006 0000 9016	394
grijs	1184 006 0000 9006	419

RF-thermostaat enkel in wit beschikbaar



VCC APP* AANSTURING

De radiator is enkel te bedienen via de E-Volve E-V-WIFI (wit of grijs) **(E-Volve E-V-WIFI apart te bestellen)** (inclusief meegeleverde BAS connector)



E-VOLVE E-V-WIFI

kleur	art. nr.	prijs €
wit	1184 007 0000 9016	355
grijs	1184 007 0000 7047	406

Eén E-Volve E-V-WIFI per radiator. Het is niet mogelijk om de radiator via de E-Volve E-V-Basic of E-Volve E-V-RF te bedienen.

* VASCO Climate Control (VCC App). Dankzij VASCO Climate Control (VCC App) kan u altijd en overal inloggen en uw optimaal binnencomfort instellen. Meer informatie zie p. 370.

PRIJSGROEP: VPG7 - ELEKTRISCHE RADIATOREN



DOMOTICA AANSTURING

Radiator zonder regeling + BAS connector (wit of grijs)
(BAS connector apart te bestellen)



BAS CONNECTOR

kleur	art. nr.	prijs €
wit	1184 248 0000 9016	38
grijs	1184 248 0000 7047	43

De radiator (met BAS connector) mag enkel gebruikt worden in combinatie met een **gebouwbeheersysteem** (domotica) of **externe thermostaat** uitgerust met: een weekprogramma + open raam detectie of adaptieve startaansturing of afstandscontrole, om te voldoen aan de Europese richtlijn ECO Design Directive 2015/1188.

HOE ASTER-A ELEKTRISCH BESTELLEN

HOE BESTELLEN

1. Kies het gewenste model van de radiator in de onderstaande tabel.
2. Selecteer de gewenste aansturing (zie toelichting links onderaan) - afhankelijk van de gewenste aansturing dienen extra toebehoren mee besteld te worden.
3. **De totaalprijs wordt bepaald door het gekozen toesteltype en toebehoren.**

HOE EEN CORRECTE BESTELCODE VORMEN

Leveringstermijn 15 - 30 werkdagen (zonder transportduur)

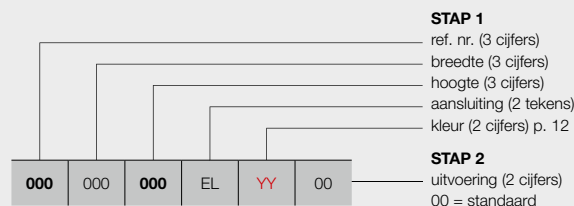

manuele aansturing

met E-Volve E-V-Basic (wit of grijs) **(apart te bestellen)**
 met E-Volve E-V-RF (wit of grijs) **(apart te bestellen)**

VCC App* aansturing

de radiator is enkel te bedienen via de E-Volve E-V-WIFI (wit of grijs) **(apart te bestellen)** (inclusief meegeleverde BAS connector)

domotica aansturing

radiator zonder regeling + BAS connector (wit of grijs) **(apart te bestellen)**

BESTELCODE VOORRAADRADIATOR

Leveringstermijn 5 werkdagen (zonder transportduur)

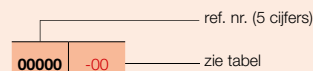

VASCO

STAP 1 U kiest het gewenste model van radiator



PRIJSGROEP: VPG7 - ELEKTRISCHE RADIATOREN

BESTELCODE MAATWERK ASTER-A	TECHNISCHE GEGEVENS					STANDAARDKLEUR		ANDERE KLEUREN					
	buizen	breedte (L mm)	hoogte (H mm)	gewicht (kg)	el. weerst. (Watt)	prijs RAL 9016 (€)	verkorte ref. nr. RAL 9016 voorraad	prijs kleur (€)					
REF. NR. ASTER-A HF-EL-A : 398													
398	050	116 183	EL	YY	00	16 27	500 1834	19,00 30,80	500 750	758 904	11398-01 11398-02	872 1040	
398	060	183	EL	YY	00	27	600	1834	35,80	1000	1065	11398-03	1225
398	070	213	EL	YY	00	31	700	2137	49,00	1250	1241	-	1427

Kleur aangeven bij bestelling (YY)

Voor meer details over onze artikel-data, zie artikel-database: <https://www.installdata.be>
BELGIË. Prijzen in euro (excl. BTW)

STAP 2 U kiest de toebehoren

Afhankelijk van de gewenste aansturing dient u extra toebehoren te bestellen. Zie pagina links.

STAP 3 Totaalprijs = prijs elektrische radiator + prijs toebehoren

ASTER HF-S EL (HF-S EL R, HF-S EL L)



HF-S EL R

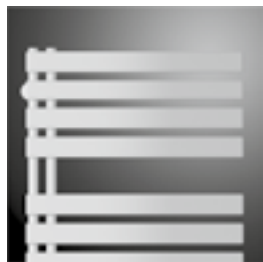

HF-S EL L

TYPES

- HF-S EL R (2 collectoren aan de rechterkant)
- HF-S EL L (2 collectoren aan de linkerkant)

BUIZEN

- Horizontaal, platovaal 57,5 x 10 mm

COLLECTOREN

- Verticaal, achterliggend, rond Ø 28 mm

KLEUREN

- Standaardkleur wit RAL 9016
- Uitgebreide kleurenkaart zie p. 12

BEVESTIGINGEN

- Muurbevestigingen standaard in de kleur van de radiator

TECHNISCH

- Weerstandsgelast (onzichtbare lasnaden)
- KTL-grondlaag, poedercoating
- Regeling: toebehoren apart te bestellen (keuze uit onderstaande uitvoeringen)
- IPX4 Klasse II

TECHNISCHE TEKENINGEN

- Zie p. 99

Opgelet: radiator standaard met weerstand, aansturing apart te bestellen   

BESCHIKBARE UITVOERINGEN



MANUELE AANSTURING

Radiator + E-Volve E-V-Basic (wit of grijs)
(E-Volve E-V-Basic apart te bestellen)



E-VOLVE E-V-BASIC

kleur	art. nr.	prijs €
wit	1184 005 0000 9016	232
grijs	1184 005 0000 9006	268

Koppeling met RF-thermostaat niet mogelijk

Radiator + E-Volve E-V-RF (wit of grijs)
(E-Volve E-V-RF apart te bestellen)



E-VOLVE E-V-RF

kleur	art. nr.	prijs €
wit	1184 006 0000 9016	394
grijs	1184 006 0000 9006	419

RF-thermostaat enkel in wit beschikbaar



VCC APP* AANSTURING

De radiator is enkel te bedienen via de E-Volve E-V-WIFI (wit of grijs) **(E-Volve E-V-WIFI apart te bestellen)** (inclusief meegeleverde BAS connector)



E-VOLVE E-V-WIFI

kleur	art. nr.	prijs €
wit	1184 007 0000 9016	355
grijs	1184 007 0000 7047	406

Eén E-Volve E-V-WIFI per radiator. Het is niet mogelijk om de radiator via de E-Volve E-V-Basic of E-Volve E-V-RF te bedienen.

* VASCO Climate Control (VCC App). Dankzij VASCO Climate Control (VCC App) kan u altijd en overal inloggen en uw optimaal binnencomfort instellen. Meer informatie zie p. 370.

PRIJSGROEP: VPG7 - ELEKTRISCHE RADIATOREN



DOMOTICA AANSTURING

Radiator zonder regeling + BAS connector (wit of grijs)
(BAS connector apart te bestellen)



BAS CONNECTOR

kleur	art. nr.	prijs €
wit	1184 248 0000 9016	38
grijs	1184 248 0000 7047	43

De radiator (met BAS connector) mag enkel gebruikt worden in combinatie met een **gebouwbeheersysteem** (domotica) of **externe thermostaat** uitgerust met: een weekprogramma + open raam detectie of adaptieve startaansturing of afstandscontrole, om te voldoen aan de Europese richtlijn ECO Design Directive 2015/1188.

HOE ASTER HF-S EL ELEKTRISCH BESTELLEN

HOE BESTELLEN

1. Kies het gewenste model van de radiator in de onderstaande tabel.
2. Selecteer de gewenste aansturing (zie toelichting links onderaan) - afhankelijk van de gewenste aansturing dienen extra toebehoren mee besteld te worden.
3. **De totaalprijs wordt bepaald door het gekozen toesteltype en toebehoren.**

HOE EEN CORRECTE BESTELCODE VORMEN

Leveringstermijn 15 - 30 werkdagen (zonder transportduur)

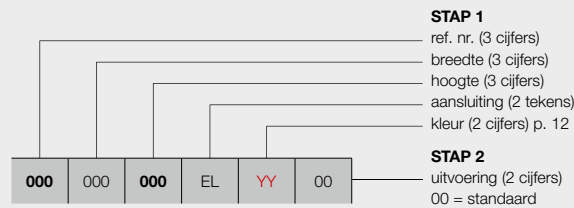

manuele aansturing
 met E-Volve E-V-Basic (wit of grijs) **(apart te bestellen)**
 met E-Volve E-V-RF (wit of grijs) **(apart te bestellen)**

VCC App* aansturing
 de radiator is enkel te bedienen via de E-Volve E-V-WIFI (wit of grijs) **(apart te bestellen)** (inclusief meegeleverde BAS connector)

domotica aansturing
 radiator zonder regeling + BAS connector (wit of grijs) **(apart te bestellen)**

BESTELCODE VOORRAADRADIATOR

Leveringstermijn 5 werkdagen (zonder transportduur)

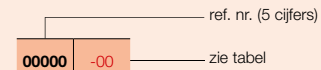

VASCO

STAP 1 U kiest het gewenste model van radiator



PRIJSGROEP: VPG7 - ELEKTRISCHE RADIATOREN

BESTELCODE MAATWERK ASTER HF-S EL	TECHNISCHE GEGEVENS					STANDAARDKLEUR		ANDERE KLEUREN					
	buizen	breedte (L mm)	hoogte (H mm)	gewicht (kg)	el. weerst. (Watt)	prijs RAL 9016 (€)	verkorte ref. nr. RAL 9016 voorraad	prijs kleur (€)					
REF. NR. ASTER HF-S EL R : 374													
374	045	103	EL	YY	00	12	450	1039	13,20	500	707	-	813
		143				16	450	1436	17,60	500	834	-	959
		183				20	450	1834	22,10	750	971	11374-01	1117
374	060	103	EL	YY	00	12	600	1039	16,90	500	753	-	866
		143				16	600	1436	22,30	750	896	-	1030
		183				20	600	1834	28,10	1000	1045	11374-02	1202
REF. NR. ASTER HF-S EL L : 375													
375	045	103	EL	YY	00	12	450	1039	13,20	500	707	-	813
		143				16	450	1436	17,60	500	834	-	959
		183				20	450	1834	22,10	750	971	-	1117
375	060	103	EL	YY	00	12	600	1039	16,90	500	753	-	866
		143				16	600	1436	22,30	750	896	-	1030
		183				20	600	1834	28,10	1000	1045	-	1202

Kleur aangeven bij bestelling (YY)

Voor meer details over onze artikel-data, zie artikel-database: <https://www.installdata.be>
BELGIË. Prijzen in euro (excl. BTW)

STAP 2 U kiest de toebehoren

Afhankelijk van de gewenste aansturing dient u extra toebehoren te bestellen. Zie pagina links.

STAP 3 Totaalprijs = prijs elektrische radiator + prijs toebehoren

CARRÉ BAD (CB-EL)



AANBEVOLEN VOOR BADKAMER
EN KEUKEN
IN OPTIE



handdoekbeugel recht (chrom) art. nr. zie p. 109
prijs €184

Andere accessoires, zie p. 109

BUIZEN

- Horizontaal, vierkant 25 x 25 mm

COLLECTOREN

- Verticaal, rond Ø 35 mm

KLEUREN

- Standaardkleur wit RAL 9016
- Uitgebreide kleurenkaart zie p. 12

BEVESTIGINGEN

- Muurbevestigingen in de kleur RAL 9016 standaard. Ook in optie verkrijgbaar in de kleur RAL 7016 (zie p. 108).

TECHNISCH

- Weerstandsgelast (onzichtbare lasnaden)
- KTL-grondlaag, poedercoating
- Regeling: toebehoren apart te bestellen (keuze uit onderstaande uitvoeringen)
- IPX4 Klasse II

ACCESSOIRES

- Zie p. 109

TECHNISCHE TEKENINGEN

- Zie p. 99

Opgelet: radiator standaard met weerstand, aansturing apart te bestellen   

BESCHIKBARE UITVOERINGEN



MANUELE AANSTURING

Radiator + E-Volve E-V-Basic (wit of grijs)
(E-Volve E-V-Basic apart te bestellen)



E-VOLVE E-V-BASIC

kleur	art. nr.	prijs €
wit	1184 005 0000 9016	232
grijs	1184 005 0000 9006	268

Koppeling met RF-thermostaat niet mogelijk

Radiator + E-Volve E-V-RF (wit of grijs)
(E-Volve E-V-RF apart te bestellen)



E-VOLVE E-V-RF

kleur	art. nr.	prijs €
wit	1184 006 0000 9016	394
grijs	1184 006 0000 9006	419

RF-thermostaat enkel in wit beschikbaar



VCC APP* AANSTURING

De radiator is enkel te bedienen via de E-Volve E-V-WIFI (wit of grijs) **(E-Volve E-V-WIFI apart te bestellen)** (inclusief meegeleverde BAS connector)



E-VOLVE E-V-WIFI

kleur	art. nr.	prijs €
wit	1184 007 0000 9016	355
grijs	1184 007 0000 7047	406

Eén E-Volve E-V-WIFI per radiator. Het is niet mogelijk om de radiator via de E-Volve E-V-Basic of E-Volve E-V-RF te bedienen.

* VASCO Climate Control (VCC App). Dankzij VASCO Climate Control (VCC App) kan u altijd en overal inloggen en uw optimaal binnencomfort instellen. Meer informatie zie p. 370.

PRIJSGROEP: VPG7 - ELEKTRISCHE RADIATOREN



DOMOTICA AANSTURING

Radiator zonder regeling + BAS connector (wit of grijs)
(BAS connector apart te bestellen)



BAS CONNECTOR

kleur	art. nr.	prijs €
wit	1184 248 0000 9016	38
grijs	1184 248 0000 7047	43

De radiator (met BAS connector) mag enkel gebruikt worden in combinatie met een **gebouwbeheersysteem** (domotica) of **externe thermostaat** uitgerust met: een weekprogramma + open raam detectie of adaptieve startaansturing of afstandscontrole, om te voldoen aan de Europese richtlijn ECO Design Directive 2015/1188.

HOE CARRÉ BAD ELEKTRISCH BESTELLEN

HOE BESTELLEN

1. Kies het gewenste model van de radiator in de onderstaande tabel.
2. Selecteer de gewenste aansturing (zie toelichting links onderaan) - afhankelijk van de gewenste aansturing dienen extra toebehoren mee besteld te worden.
3. **De totaalprijs wordt bepaald door het gekozen toesteltype en toebehoren.**

HOE EEN CORRECTE BESTELCODE VORMEN

Leveringstermijn 15 - 30 werkdagen (zonder transportduur)

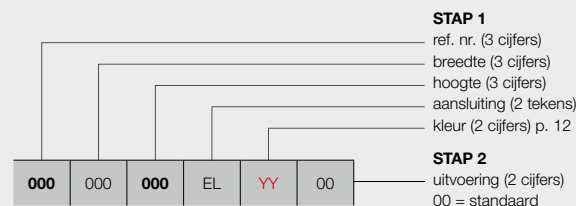

manuele aansturing

met E-Volve E-V-Basic (wit of grijs) **(apart te bestellen)**
 met E-Volve E-V-RF (wit of grijs) **(apart te bestellen)**

VCC App* aansturing

de radiator is enkel te bedienen via de E-Volve E-V-WIFI (wit of grijs) **(apart te bestellen)** (inclusief meegeleverde BAS connector)

domotica aansturing

radiator zonder regeling + BAS connector (wit of grijs) **(apart te bestellen)**

BESTELCODE VOORRAADRADIATOR

Leveringstermijn 5 werkdagen (zonder transportduur)

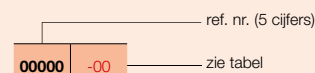

VASCO

STAP 1 U kiest het gewenste model van radiator



PRIJSGROEP: VPG7 - ELEKTRISCHE RADIATOREN

BESTELCODE MAATWERK CARRÉ BAD	TECHNISCHE GEGEVENS					STANDAARDKLEUR		ANDERE KLEUREN					
	buizen	breedte (L mm)	hoogte (H mm)	gewicht (kg)	el. weerst. (Watt)	prijs RAL 9016 (€)	verkorte ref. nr. RAL 9016 voorraad	prijs kleur (€)					
REF. NR. CARRÉ BAD CB-EL : 335													
335	050	074	EL	YY	00	21	500	747	18,90	500	986	-	1134
		113				32	500	1137	28,50	750	1081	-	1243
335	060	137	EL	YY	00	40	600	1377	41,65	1000	1211	-	1393
		173				50	600	1737	49,80	1250	1372	11335-01	1578

Kleur aangeven bij bestelling (YY)

Voor meer details over onze artikel-data, zie artikel-database: <https://www.installdata.be>
BELGIË. Prijzen in euro (excl. BTW)

STAP 2 U kiest de toebehoren

Afhankelijk van de gewenste aansturing dient u extra toebehoren te bestellen. Zie pagina links.

STAP 3 Totaalprijs = prijs elektrische radiator + prijs toebehoren

ZANA BAD (ZBD-EL)



AANBEVOLEN VOOR BADKAMER EN KEUKEN IN OPTIE



handdoekbeugel recht (chrom) art. nr. zie p. 109
prijs €184

Andere accessoires, zie p. 109

BUIZEN

- Horizontaal, rechthoekig 45 x 20 mm

COLLECTOREN

- Verticaal, rond Ø 35 mm

KLEUREN

- Standaardkleur wit RAL 9016
- Uitgebreide kleurenkaart zie p. 12

BEVESTIGINGEN

- Muurbevestigingen in de kleur RAL 9016 standaard. Ook in optie verkrijgbaar in de kleur RAL 7016 (zie p. 108).

TECHNISCH

- Weerstandsgelast (onzichtbare lasnaden)
- KTL-grondlaag, poedercoating
- Regeling: toebehoren apart te bestellen (keuze uit onderstaande uitvoeringen)
- IPX4 Klasse II

ACCESSOIRES

- Zie p. 109

TECHNISCHE TEKENINGEN

- Zie p. 100

Opgelet: radiator standaard met weerstand, aansturing apart te bestellen   

BESCHIKBARE UITVOERINGEN



MANUELE AANSTURING

Radiator + E-Volve E-V-Basic (wit of grijs)
(E-Volve E-V-Basic apart te bestellen)



E-VOLVE E-V-BASIC

kleur	art. nr.	prijs €
wit	1184 005 0000 9016	232
grijs	1184 005 0000 9006	268

Koppeling met RF-thermostaat niet mogelijk

Radiator + E-Volve E-V-RF (wit of grijs)
(E-Volve E-V-RF apart te bestellen)



E-VOLVE E-V-RF

kleur	art. nr.	prijs €
wit	1184 006 0000 9016	394
grijs	1184 006 0000 9006	419

RF-thermostaat enkel in wit beschikbaar



VCC APP* AANSTURING

De radiator is enkel te bedienen via de E-Volve E-V-WIFI (wit of grijs) **(E-Volve E-V-WIFI apart te bestellen)** (inclusief meegeleverde BAS connector)



E-VOLVE E-V-WIFI

kleur	art. nr.	prijs €
wit	1184 007 0000 9016	355
grijs	1184 007 0000 7047	406

Eén E-Volve E-V-WIFI per radiator. Het is niet mogelijk om de radiator via de E-Volve E-V-Basic of E-Volve E-V-RF te bedienen.

* VASCO Climate Control (VCC App). Dankzij VASCO Climate Control (VCC App) kan u altijd en overal inloggen en uw optimaal binnencomfort instellen. Meer informatie zie p. 370.

PRIJSGROEP: VPG7 - ELEKTRISCHE RADIATOREN



DOMOTICA AANSTURING

Radiator zonder regeling + BAS connector (wit of grijs)
(BAS connector apart te bestellen)



BAS CONNECTOR

kleur	art. nr.	prijs €
wit	1184 248 0000 9016	38
grijs	1184 248 0000 7047	43

De radiator (met BAS connector) mag enkel gebruikt worden in combinatie met een **gebouwbeheersysteem** (domotica) of **externe thermostaat** uitgerust met: een weekprogramma + open raam detectie of adaptieve startaansturing of afstandscontrole, om te voldoen aan de Europese richtlijn ECO Design Directive 2015/1188.

HOE ZANA BAD ELEKTRISCH BESTELLEN

HOE BESTELLEN

1. Kies het gewenste model van de radiator in de onderstaande tabel.
2. Selecteer de gewenste aansturing (zie toelichting links onderaan) - afhankelijk van de gewenste aansturing dienen extra toebehoren mee besteld te worden.
3. **De totaalprijs wordt bepaald door het gekozen toesteltype en toebehoren.**

HOE EEN CORRECTE BESTELCODE VORMEN

Leveringstermijn 15 - 30 werkdagen (zonder transportduur)

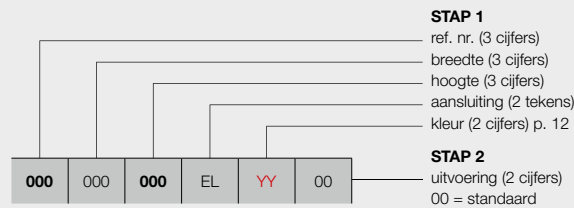

manuele aansturing

met E-Volve E-V-Basic (wit of grijs) **(apart te bestellen)**
 met E-Volve E-V-RF (wit of grijs) **(apart te bestellen)**

VCC App* aansturing

de radiator is enkel te bedienen via de E-Volve E-V-WIFI (wit of grijs) **(apart te bestellen)** (inclusief meegeleverde BAS connector)

domotica aansturing

radiator zonder regeling + BAS connector (wit of grijs) **(apart te bestellen)**

VASCO

STAP 1 U kiest het gewenste model van radiator



PRIJSGROEP: VPG7 - ELEKTRISCHE RADIATOREN

BESTELCODE MAATWERK ZANA BAD	TECHNISCHE GEGEVENS					STANDAARDKLEUR	ANDERE KLEUREN
	buisen	breedte (L mm)	hoogte (H mm)	gewicht (kg)	el. weerst. (Watt)	prijs RAL 9016 (€)	prijs kleur (€)
REF. NR. ZANA BAD ZBD-EL : 336							
336	050	098	EL	YY	00		
		134				1056	1214
		182				1188	1366
						1319	1517

Kleur aangeven bij bestelling (YY)

Voor meer details over onze artikel-data, zie artikel-database: <https://www.installdata.be>
BELGIË. Prijzen in euro (excl. BTW)

STAP 2 U kiest de toebehoren

Afhankelijk van de gewenste aansturing dient u extra toebehoren te bestellen. Zie pagina links.

STAP 3 Totaalprijs = prijs elektrische radiator + prijs toebehoren

ELEKTRISCHE PANEELRADIATOREN E-PANEL (EP-H-FL, EP-H-RIB, EP-V-FL)

VASCO



EP-V-FL

AANBEVOLEN VOOR BADKAMER
EN KEUKEN
IN OPTIE



handdoekbeugel (400 mm)
art. nr. zie p. 109
prijs €93

Andere accessoires, zie p. 109

ASSORTIMENT

- De E-Panel wordt aangeboden in een ruim assortiment met vermogens aangepast aan iedere woning. Er zijn 7 horizontale uitvoeringen in een bereik van 500 W tot 2000 W. De hoogte bedraagt telkens 600 mm, de lengte varieert van 500 mm tot 1200 mm. Er is bovendien een verticale uitvoering met een bereik van 750-1750 W. De radiatoren worden aangeboden in wit (RAL 9016) of kleur, naar keuze in een horizontale, geribde (EP-H-RIB) of vlakke (EP-H-FL) versie. Een verticale, vlakke versie (EP-V-FL) is ook leverbaar.

KLEUREN

- Standaardkleur wit RAL 9016
- Niet verkrijgbaar in S600 (witte fijn structuurlak)
- Uitgebreide kleurenkaart zie p. 12

BEDIENING

- Bedrijfsspanning: 230V AC, 50 Hz
- Week- en dagprogrammering
- Regeling kamertemperatuur van 7°C tot 30°C
- Auto-, Comfort-, Eco- of vorstbeveiligingsmodus
- Ingesteld programma P1, P2, P3 is te wijzigen
- Kabellengte: 0,8 m (bij voorkeur een directe vaste contactdoos gebruiken)
- Energieconsumptie indicatie
- Indicator open raam detectie
- Regeling gemonteerd: rechterzijde (00) of linkerzijde (8A) radiator (in de prijs inbegrepen)
- Aansluiting regeling (bruin = fase, blauw = neutraal, zwart = commandodraad enkel in Frankrijk te gebruiken en af te schermen bij niet gebruik)
- Dubbel geïsoleerde apparaten hebben geen aarding

TECHNISCH

- IPX4 Klasse II

ACCESSOIRES

- Zie p. 109

TECHNISCHE TEKENINGEN

- Zie p. 101

BESCHIKBARE UITVOERINGEN



MANUELE AANSTURING

00 = radiator met ingebouwde regeling **rechts** (in de prijs inbegrepen)



8A = radiator met ingebouwde regeling **links** (in de prijs inbegrepen)



VCC APP* AANSTURING

18 = de radiator (met kabel en schuko stekker 90°) is enkel te bedienen via de optionele E-Volve E-V-WIFI (wit of grijs) (**E-Volve E-V-WIFI apart te bestellen**)



E-VOLVE E-V-WIFI

kleur	art. nr.	prijs €
wit	1184 007 0000 9016	355
grijs	1184 007 0000 7047	406

Eén E-Volve E-V-WIFI per radiator.

* VASCO Climate Control (VCC App). Dankzij VASCO Climate Control (VCC App) kan u altijd en overal inloggen en uw optimaal binnencomfort instellen. Meer informatie zie p. 370.

PRIJSGROEP: VPG7 - ELEKTRISCHE RADIATOREN



DOMOTICA AANSTURING

18 = radiator zonder regeling, met kabel en schuko stekker 90°

Deze radiator (met kabel en schuko stekker 90°) mag enkel gebruikt worden in combinatie met een **gebouwbeheersysteem** (domotica) of **externe thermostaat** uitgerust met: een weekprogramma + open raam detectie of adaptieve startaansturing of afstandscontrole, om te voldoen aan de Europese richtlijn ECO Design Directive 2015/1188.

HOE E-PANEL HORIZONTAAL (EP-H-FL) BESTELLEN

HOE BESTELLEN

1. Kies het gewenste model van de radiator in de onderstaande tabel.
2. Selecteer de gewenste aansturing (zie toelichting links onderaan) - afhankelijk van de gewenste aansturing dienen extra toebehoren mee besteld te worden.
3. **De totaalprijs wordt bepaald door het gekozen toesteltype en eventuele toebehoren.**

HOE EEN CORRECTE BESTELCODE VORMEN

Leveringstermijn 15 - 30 werkdagen (zonder transportduur)

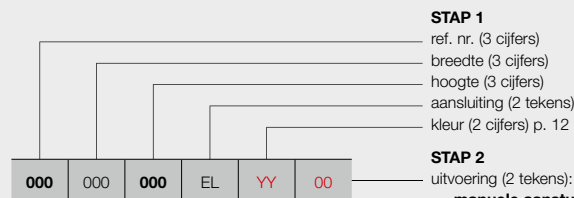

EP-H-FL

- manuele aansturing**
 00 = radiator met ingebouwde regeling rechts
(in de prijs inbegrepen)
 8A = radiator met ingebouwde regeling links
(in de prijs inbegrepen)
 (prijs 00 = prijs 8A)
- VCC App* aansturing**
 18 = de radiator (met kabel en schuko stekker 90°) is enkel te bedienen via de optionele E-Volve E-V-WIFI (wit of grijs) **(apart te bestellen)**
- domotica aansturing**
 18 = radiator zonder regeling, met kabel en schuko stekker 90°

BESTELCODE VOORRAADRADIATOR

Leveringstermijn 5 werkdagen (zonder transportduur)

Voorraadradiatoren enkel mogelijk met ingebouwde regeling rechts (00)!

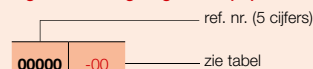

STAP 1 U kiest het gewenste model van radiator



PRIJSGROEP: VPG7 - ELEKTRISCHE RADIATOREN

BESTELCODE MAATWERK E-PANEL	TECHNISCHE GEGEVENS				STANDAARDKLEUR		ANDERE KLEUREN					
	breedte (L mm)	hoogte (H mm)	gewicht (kg)	el. weerst. (Watt)	prijs RAL 9016 (€)	verkorte ref. nr. RAL 9016 voorraad	prijs kleur (€)					
REF. NR. E-PANEL HORIZONTAAL EP-H-FL : 339												
339	050	060	EL	YY	00	500	600	20,00	500	700	11339-01	805
339	060	060	EL	YY	00	600	600	24,00	750	758	-	872
339	080	060	EL	YY	00	800	600	31,00	1000	816	11339-02	938
					18					726	-	834
339	100	060	EL	YY	00	1000	600	38,10	1250	876	-	1007
339	10A*	060	EL	YY	00	1001*	600	38,10	1500	949	11339-03	1091
					18					859	-	987
339	120	060	EL	YY	00	1200	600	46,00	1750	1020	-	1173
339	12A**	060	EL	YY	00	1201**	600	46,00	2000	1093	11339-04	1257
					18					1003	-	1153

Kleur aangeven bij bestelling (YY)

* Werkelijke breedte = 1000 mm

** Werkelijke breedte = 1200 mm

Voor meer details over onze artikel-data, zie artikel-database: <https://www.installdata.be>

BELGIË. Prijzen in euro (excl. BTW)

STAP 2 U kiest de toebehoren

Afhankelijk van de gewenste aansturing dient u mogelijk extra toebehoren te bestellen. Zie pagina links.

STAP 3 Totaalprijs = prijs elektrische radiator + prijs toebehoren

HOE E-PANEL HORIZONTAAL (EP-H-RIB) BESTELLEN

HOE BESTELLEN

1. Kies het gewenste model van de radiator in de onderstaande tabel.
2. Selecteer de gewenste aansturing (zie toelichting p. 72 onderaan) - afhankelijk van de gewenste aansturing dienen extra toebehoren mee besteld te worden.
3. **De totaalprijs wordt bepaald door het gekozen toesteltype en eventuele toebehoren.**

HOE EEN CORRECTE BESTELCODE VORMEN

Leveringstermijn 15 - 30 werkdagen (zonder transportduur)

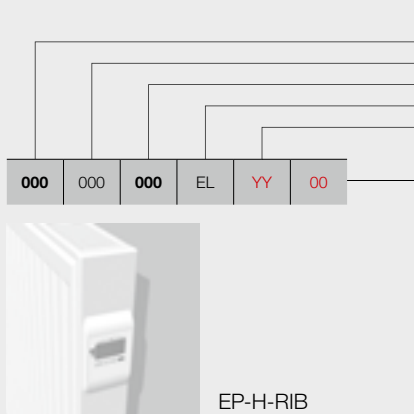

BESTELCODE VOORRAADRADIATOR

Leveringstermijn 5 werkdagen (zonder transportduur)

Voorraadradiatoren enkel mogelijk met ingebouwde regeling rechts (00)!

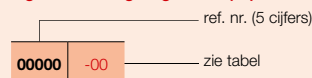

STAP 1 U kiest het gewenste model van radiator



PRIJSGROEP: VPG7 - ELEKTRISCHE RADIATOREN

BESTELCODE MAATWERK E-PANEL	TECHNISCHE GEGEVENS				STANDAARDKLEUR		ANDERE KLEUREN					
	breedte (L mm)	hoogte (H mm)	gewicht (kg)	el. weerst. (Watt)	prijs RAL 9016 (€)	verkorte ref. nr. RAL 9016 voorraad	prijs kleur (€)					
REF. NR. E-PANEL HORIZONTAAL EP-H-RIB : 340												
340	050	060	EL	YY	00	500	600	17,30	500	595	11340-01	684
340	060	060	EL	YY	00	600	600	20,70	750	646	-	743
340	080	060	EL	YY	00	800	600	26,70	1000	693	11340-02	797
					18					603	-	693
340	100	060	EL	YY	00	1000	600	33,10	1250	744	-	856
340	10A*	060	EL	YY	00	1001*	600	33,10	1500	805	11340-03	926
					18					715	-	822
340	120	060	EL	YY	00	1200	600	39,50	1750	869	-	999
340	12A**	060	EL	YY	00	1201**	600	39,50	2000	931	11340-04	1071
					18					841	-	967

Kleur aangeven bij bestelling (YY)

* Werkelijke breedte = 1000 mm

** Werkelijke breedte = 1200 mm

Voor meer details over onze artikel-data, zie artikel-database: <https://www.installdata.be>

BELGIË. Prijzen in euro (excl. BTW)

STAP 2 U kiest de toebehoren

Afhankelijk van de gewenste aansturing dient u mogelijk extra toebehoren te bestellen. Zie p. 72.

STAP 3 Totaalprijs = prijs elektrische radiator + prijs toebehoren

HOE E-PANEL VERTICAAL (EP-V-FL) BESTELLEN

HOE BESTELLEN

1. Kies het gewenste model van de radiator in de onderstaande tabel.
2. Selecteer de gewenste aansturing (zie toelichting p. 72 onderaan) - afhankelijk van de gewenste aansturing dienen extra toebehoren mee besteld te worden.
3. **De totaalprijs wordt bepaald door het gekozen toesteltype en eventuele toebehoren.**

HOE EEN CORRECTE BESTELCODE VORMEN

Leveringstermijn 15 - 30 werkdagen (zonder transportduur)

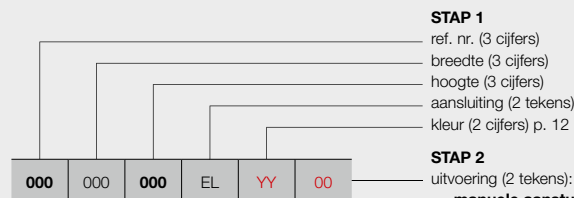

EP-V-FL

- manuele aansturing**
00 = radiator met ingebouwde regeling rechts
(in de prijs inbegrepen)
8A = radiator met ingebouwde regeling links
(in de prijs inbegrepen)
(prijs 00 = prijs 8A)
- VCC App* aansturing**
18 = de radiator (met kabel en schuko stekker 90°) is enkel te bedienen via de optionele E-Volve E-V-WIFI (wit of grijs) **(apart te bestellen)**
- domotica aansturing**
18 = radiator zonder regeling, met kabel en schuko stekker 90°

BESTELCODE VOORRAADRADIATOR

Leveringstermijn 5 werkdagen (zonder transportduur)

Voorraadradiatoren enkel mogelijk met ingebouwde regeling rechts (00)!

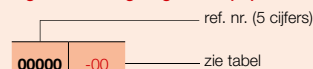

VASCO

STAP 1 U kiest het gewenste model van radiator



PRIJSGROEP: VPG7 - ELEKTRISCHE RADIATOREN

BESTELCODE MAATWERK E-PANEL	TECHNISCHE GEGEVENS				STANDAARDKLEUR		ANDERE KLEUREN
	breedte (L mm)	hoogte (H mm)	gewicht (kg)	el. weerst. (Watt)	prijs RAL 9016 (€)	verkorte ref. nr. RAL 9016 voorraad	prijs kleur (€)
REF. NR. E-PANEL VERTICAAL EP-V-FL : 341							
341	040	180	EL	YY	00	-	881
					18		777
341	040	18A*	EL	YY	00	11341-01	964
					18		860
341	050	180	EL	YY	00	11341-02	1051
					18		947
341	050	200	EL	YY	00	11341-03	1134
					18		1030
341	060	200	EL	YY	00	11341-04	1214
					18		1110

Kleur aangeven bij bestelling (YY)
* Werkelijke hoogte = 1800 mm

Voor meer details over onze artikel-data, zie artikel-database: <https://www.installdata.be>
BELGIË. Prijzen in euro (excl. BTW)

STAP 2 U kiest de toebehoren

Afhankelijk van de gewenste aansturing dient u mogelijk extra toebehoren te bestellen. Zie p. 72.

STAP 3 Totaalprijs = prijs elektrische radiator + prijs toebehoren

INFRAROODRADIATOREN E-TECH



AANBEVOLEN VOOR BADKAMER
EN KEUKEN
IN OPTIE



handdoekbeugel (chrom) art. nr. zie p. 109
prijs €266

ASSORTIMENT

- De E-Tech wordt aangeboden in een assortiment met vermogens van 255 en 400 Watt.
- De breedte bedraagt telkens 600 mm, de hoogte is 1000 of 1500 mm.
- De radiatoren kunnen enkel verticaal gemonteerd worden en worden aangeboden in wit, zwart en zwart met een aluminium frame afwerking.

UITVOERINGEN

- 3 varianten:
 - E-Tech wit + WRX-thermostaat wit
 - E-Tech zwart + WRX-thermostaat zwart
 - E-Tech zwart met aluminium frame + WRX-thermostaat zwart

TECHNISCH

- Hoogwaardige elektrische designradiator
- Infra-rood glasfront uit gehard veiligheidsglas
- Aangename stralingswarmte door innovatieve infra-rood-technologie
- Allergievriendelijk, minimale verspreiding van stofdeeltjes
- Incl. WRX-thermostaat (RF) met intuïtieve touch-display regeling met o.a. weekprogrammering en open raam detectie (tot 3 radiatoren per WRX-thermostaat)
- Elektrische aansluiting aan de achterzijde van de radiator (onderkant)
- Kabellengte: 1,2 m, zonder stekker (bij voorkeur een directe vaste contactdoos gebruiken)
- Incl. onzichtbare wandbevestiging in de kleur van de radiator (witte radiator met witte bevestiging, zwarte radiator met zwarte bevestiging)
- Optioneel met 1 (H 1000/1500 mm) of 2 (H 1500 mm) handdoekbeugels in chroom
- IPX4 Klasse I

ACCESSOIRES

- Zie p. 109

TECHNISCHE TEKENINGEN

- Zie p. 101

HOE BESTELLEN

Om de infraroodradiator E-Tech met WRX thermostaat te bestellen gaat u als volgt te werk:

U kiest het gewenste model van radiator, WRX-thermostaat inbegrepen. 3 uitvoeringen:

- E-Tech wit + WRX-thermostaat wit
- E-Tech zwart + WRX-thermostaat zwart
- E-Tech zwart met aluminium frame + WRX-thermostaat zwart

WRX-thermostaat inbegrepen

WRX enkel in combinatie met E-Tech

HOE EEN CORRECTE BESTELCODE VORMEN

Leveringstermijn 15 - 30 werkdagen (zonder transportduur)



INFRAROODRADIATOREN E-TECH



PRIJSGROEP: VPG7 - ELEKTRISCHE RADIATOREN

BESTELCODE MAATWERK E-TECH						TECHNISCHE GEGEVENS					prijs (€)
						buizen	breedte (L mm)	hoogte (H mm)	gewicht (kg)	el. weerst. (Watt)	
REF. NR. E-TECH WIT + WRX-THERMOSTAAT WIT : 363											
363	060	100	EL	10	00	-	600	1000	14,20	255	2481
		150				-	600	1500	20,70	400	2706
REF. NR. E-TECH ZWART + WRX-THERMOSTAAT ZWART : 363											
363	060	100	EL	14	00	-	600	1000	14,20	255	2481
		150				-	600	1500	20,70	400	2706
REF. NR. E-TECH ZWART MET ALUMINIUM FRAME + WRX-THERMOSTAAT ZWART : 363											
363	060	100	EL	14	17	-	600	1000	14,20	255	2534
		150				-	600	1500	20,70	400	2618

Voor meer details over onze artikel-data, zie artikel-database: <https://www.installdata.be>
BELGIË. Prijzen in euro (excl. BTW)
WRX-thermostaat inbegrepen

VASCO

BESCHIKBARE UITVOERINGEN

MANUELE AANSTURING

Radiator (wit, zwart, zwart met aluminium frame) + WRX-thermostaat (wit of zwart) **(WRX-thermostaat inbegrepen)**



WRX-THERMOSTAAT



BLOWER

Hoogte: 239 mm
Breedte: 400 mm
Diepte: 95 mm



BLOWER: TURBO BOOST VOOR EXTRA SNELLE OPWARMING

Technische specificaties

- Dankzij de ingebouwde bewegingssensor kan de Blower zijn eigen weekprogramma instellen volgens uw leefgewoonte.
- Vooraf ingestelde weekprogramma's P1, P2, P3 (door de gebruiker ook zelf aan te passen).
- Open raam detectie: waarbij de radiator in anti-vries modus gaat bij een plotse temperatuurdaling, zo bespaart u op uw energiefactuur.
- Energieconsumptie indicatie continu zichtbaar op het bedieningsscherm.
- Comfort, ECO en anti-vries temperatuur instelling.
- Blower in de fabriek voorgemonteerd op de radiator.
- De filter kan naar links of rechts verschoven worden, voor een gemakkelijke reiniging.
- Ingebouwd elektrisch PTC verwarmingselement van 1000 W.
- Klasse II apparaat.
- LCD display met "backlight".
- Het bedieningsscherm heeft een intuïtief ontwerp met 5 grote knoppen, waaronder de manuele boost knop.
- Manuele boostfunctie voor het snel opwarmen van de ruimte (in tijd te programmeren).
- Onderaan de Blower zit een aparte on/off knop.
- 2 versies: wit en grijs.
- IPX4.
- Aansluitingskabel (0,8 m): bruin = fase, blauw = neutraal, zwart = commandodraad (enkel in Frankrijk te gebruiken en af te schermen bij niet gebruik).
- Keuring: CE.
- Optioneel RF-thermostaat verkrijgbaar..
- **Blower niet apart leverbaar!**

Opgelet:

Aantal elektrische radiatoren op 1 RF-thermostaat:

- Blower: 1 RF-thermostaat per Blower
- Gemengd (Blower of E-Volve E-V-RF): niet mogelijk



Ingebouwde RF-ontvanger voor besturing via onderstaande optionele RF-thermostaat.



Art. nr. 1184 241 0000 9016 **Prijs: €232**

HOE BESTELLEN

Om een zuiver elektrische radiator **met Blower** te bestellen gaat u als volgt te werk:
 U kiest het gewenste model van radiator, Blower inbegrepen (zie pagina's 79-83).

Blower is leverbaar in 2 kleuren: wit en grijs.

- Witte radiator: Blower wit
- Kleur radiator: Blower grijs

RF-thermostaat apart te bestellen

HOE EEN CORRECTE BESTELCODE VORMEN

Leveringstermijn 15 - 30 werkdagen (zonder transportduur)

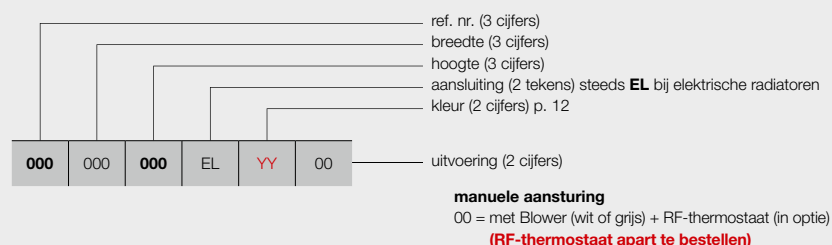

BESTELCODE VOORRAADRADIATOR

Leveringstermijn 5 werkdagen (zonder transportduur)

Voorraadradiatoren inclusief Blower (wit of grijs)

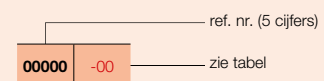

TYPES

- Recht (HD-EL-BL-A)

BUIZEN

- Horizontaal, rond Ø 20 mm

COLLECTOREN

- Verticaal, D-profiel 40 x 32 mm

KLEUREN

- Standaardkleur wit RAL 9016
- Uitgebreide kleurenkaart zie p. 12

SPECIAAL

- Radiator in combinatie met Blower (Blower in de prijs inbegrepen), deze mag NIET gebruikt worden in combinatie met een gebouwbeheersysteem (domotica) of externe thermostaat
- Dankzij de ingebouwde bewegingssensor kan de Blower zijn eigen weekprogramma instellen volgens uw leefgewoonte.
- Optioneel RF-thermostaat verkrijgbaar.
- Blower is leverbaar in 2 kleuren: wit en grijs.
 - Witte radiator: Blower wit
 - Kleur radiator: Blower grijs

BEVESTIGINGEN

- Muurbevestigingen standaard in de kleur van de radiator (inbegrepen in de verpakking van de radiator)

TECHNISCH

- Gesoldeerd (onzichtbare soldeerverbindingen)
- ATL-grondlaag, poedercoating
- Regeling van ruimtetemperatuur
- IPX4 Klasse II

ACCESSOIRES

- Zie p. 110

TECHNISCHE TEKENINGEN

- Zie p. 102



AANBEVOLEN VOOR BADKAMER EN KEUKEN IN OPTIE



wegklapbaar droog- en stapelrek (chrom) art. nr. zie p. 110 **prijs €132**

Andere accessoires, zie p. 110



VASCO

BESCHIKBARE UITVOERINGEN



MANUELE AANSTURING

Radiator met Blower (wit of grijs) + RF-thermostaat (in optie) **(RF-thermostaat apart te bestellen)**



RF-THERMOSTAAT

kleur	art. nr.	prijs €
wit	1184 241 0000 9016	232

RF-thermostaat enkel in wit beschikbaar



PRIJSGROEP: VPG7 - ELEKTRISCHE RADIATOREN

BESTELCODE MAATWERK IRIS-A BLOWER	TECHNISCHE GEGEVENS						STANDAARDKLEUR		ANDERE KLEUREN prijs kleur (€)					
	buisen	breedte (L mm)	hoogte (H mm)	gewicht (kg)	el. weerst. (Watt)	vermogen Blower (Watt)	prijs RAL 9016 (€)	verkorte ref. nr. RAL 9016 voorraad						
392	050	110	EL	YY	00	28	500	1104	16,10	500	+1000	916	11392-01	1053
		130				34	500	1308	19,00	750	+1000	966	11392-02	1111
392	060	168	EL	YY	00	43	600	1682	26,20	1000	+1000	1093	11392-03	1257
		195				51	600	1954	30,60	1250	+1000	1225	11392-04	1409
392	075	195	EL	YY	00	51	750	1954	35,70	1500	+1000	1369	11392-05	1574

Kleur aangeven bij bestelling (YY)

Voor meer details over onze artikel-data, zie artikel-database: <https://www.installdata.be>

BELGIË. Prijzen in euro (excl. BTW)
Blower in de prijs inbegrepen!

AGAVE-A (HR-EL-BL-A) & BLOWER



AANBEVOLEN VOOR BADKAMER
EN KEUKEN
IN OPTIE



wegklapbaar droog- en
stapelrek (chrom) art. nr. zie p. 110
prijs €132

Andere accessoires, zie p. 110

TYPES

- Recht (HR-EL-BL-A)

BUIZEN

- Horizontaal, rond Ø 20 mm

COLLECTOREN

- Verticaal, achterliggend, rond Ø 28 mm

KLEUREN

- Standaardkleur wit RAL 9016
- Uitgebreide kleurenkaart zie p. 12

SPECIAAL

- Radiator in combinatie met Blower (Blower in de prijs inbegrepen), deze mag NIET gebruikt worden in combinatie met een gebouwbeheersysteem (domotica) of externe thermostaat
- Dankzij de ingebouwde bewegingssensor kan de Blower zijn eigen weekprogramma instellen volgens uw leefgewoonte.
- Optioneel RF-thermostaat verkrijgbaar.
- Blower is leverbaar in 2 kleuren: wit en grijs.
 - Witte radiator: Blower wit
 - Kleur radiator: Blower grijs

BEVESTIGINGEN

- Muurbevestigingen standaard in de kleur van de radiator (inbegrepen in de verpakking van de radiator)

TECHNISCH

- Weerstandsgelast (onzichtbare lasnaden)
- ATL-grondlaag, poedercoating
- Regeling van ruimtetemperatuur
- IPX4 Klasse II

ACCESSOIRES

- Zie p. 110

TECHNISCHE TEKENINGEN

- Zie p. 102

BESCHIKBARE UITVOERINGEN

MANUELE AANSTURING

Radiator met Blower (wit of grijs) + RF-thermostaat (in optie)
(RF-thermostaat apart te bestellen)



RF-THERMOSTAAT

kleur	art. nr.	prijs €
wit	1184 241 0000 9016	232

RF-thermostaat enkel in wit beschikbaar



PRIJSGROEP: VPG7 - ELEKTRISCHE RADIATOREN

BESTELCODE MAATWERK AGAVE-A BLOWER	TECHNISCHE GEGEVENS						STANDAARDKLEUR	ANDERE KLEUREN
	buizen	breedte (L mm)	hoogte (H mm)	gewicht (kg)	el. weerst. (Watt)	vermogen Blower (Watt)	prijs RAL 9016 (€)	prijs kleur (€)
REF. NR. AGAVE-A BLOWER HR-EL-BL-A : 396								
396 050 150 EL YY 00	37	500	1501	24,30	750	+1000	1126	1295
	44	500	1798	28,00	1000	+1000	1349	1551
396 060 179 EL YY 00	44	600	1798	32,20	1250	+1000	1511	1738

Kleur aangeven bij bestelling (YY)

Voor meer details over onze artikel-data, zie artikel-database: <https://www.installdata.be>

BELGIË. Prijzen in euro (excl. BTW)

Blower in de prijs inbegrepen!

BUIZEN

- Horizontaal, platovaal 57,5 x 10 mm

COLLECTOREN

- Verticaal, rond Ø 28 mm

KLEUREN

- Standaardkleur wit RAL 9016
- Uitgebreide kleurenkaart zie p. 12

SPECIAAL

- Dankzij de ingebouwde bewegingssensor kan de Blower zijn eigen weekprogramma instellen volgens uw leefgewoonte.
- Optioneel RF-thermostaat verkrijgbaar.
- Blower is leverbaar in 2 kleuren: wit en grijs.
 - Witte radiator: Blower wit
 - Kleur radiator: Blower grijs

BEVESTIGINGEN

- Muurbevestigingen standaard in de kleur van de radiator (inbegrepen in de verpakking van de radiator)

TECHNISCH

- Weerstandsgelast (onzichtbare lasnaden)
- ATL-grondlaag, poedercoating
- Regeling van ruimtetemperatuur
- IPX4 Klasse II

TECHNISCHE TEKENINGEN

- Zie p. 103



VASCO

BESCHIKBARE UITVOERINGEN



MANUELE AANSTURING

Radiator met Blower (wit of grijs) + RF-thermostaat (in optie)
(RF-thermostaat apart te bestellen)



RF-THERMOSTAAT

kleur	art. nr.	prijs €
wit	1184 241 0000 9016	232

RF-thermostaat enkel in wit beschikbaar



PRIJSGROEP: VPG7 - ELEKTRISCHE RADIATOREN

BESTELCODE MAATWERK ASTER-A BLOWER	TECHNISCHE GEGEVENS						STANDAARDKLEUR		ANDERE KLEUREN prijs kleur (€)					
	buizen	breedte (L mm)	hoogte (H mm)	gewicht (kg)	el. weerst. (Watt)	vermogen Blower (Watt)	prijs RAL 9016 (€)	verkorte ref. nr. RAL 9016 voorraad						
399	050	116	EL	YY	00	16	500	1169	21,40	500	+1000	1196	11399-01	1375
		183				27	500	1834	33,20	750	+1000	1386	11399-02	1594
399	060	183	EL	YY	00	27	600	1834	38,20	1000	+1000	1632	11399-03	1877
399	070	213	EL	YY	00	31	700	2137	51,40	1250	+1000	1776	-	2042

Kleur aangeven bij bestelling (YY)

Voor meer details over onze artikel-data, zie artikel-database: <https://www.installdata.be>

BELGIË. Prijzen in euro (excl. BTW)
Blower in de prijs inbegrepen!

CARRÉ BAD (CB-EL-BL) & BLOWER

VASCO



AANBEVOLEN VOOR BADKAMER
EN KEUKEN
IN OPTIE



handdoekbeugel recht (chrom) art. nr. zie p. 109
prijs €184

Andere accessoires, zie p. 109

BUIZEN

- Horizontaal, vierkant 25 x 25 mm

COLLECTOREN

- Verticaal, rond Ø 35 mm

KLEUREN

- Standaardkleur wit RAL 9016
- Uitgebreide kleurenkaart zie p. 12

SPECIAAL

- Radiator in combinatie met Blower (Blower in de prijs inbegrepen), deze mag NIET gebruikt worden in combinatie met een gebouwbeheersysteem (domotica) of externe thermostaat
- Dankzij de ingebouwde bewegingssensor kan de Blower zijn eigen weekprogramma instellen volgens uw leefgewoonte.
- Optioneel RF-thermostaat verkrijgbaar.
- Blower is leverbaar in 2 kleuren: wit en grijs.
 - Witte radiator: Blower wit
 - Kleur radiator: Blower grijs

BEVESTIGINGEN

- Muurbevestigingen in de kleur RAL 9016 standaard. Ook in optie verkrijgbaar in de kleur RAL 7016 (zie p. 108).

TECHNISCH

- Weerstandsgelast (onzichtbare lasnaden)
- KTL-grondlaag, poedercoating
- Regeling van ruimtetemperatuur
- IPX4 Klasse II

ACCESSOIRES

- Zie p. 109

TECHNISCHE TEKENINGEN

- Zie p. 103

BESCHIKBARE UITVOERINGEN



MANUELE AANSTURING

Radiator met Blower (wit of grijs) + RF-thermostaat (in optie)
(RF-thermostaat apart te bestellen)



RF-THERMOSTAAT

kleur	art. nr.	prijs €
wit	1184 241 0000 9016	232

RF-thermostaat enkel in wit beschikbaar



PRIJSGROEP: VPG7 - ELEKTRISCHE RADIATOREN

BESTELCODE MAATWERK CARRÉ	TECHNISCHE GEGEVENS						STANDAARDKLEUR		ANDERE KLEUREN						
	buizen	breedte (L mm)	hoogte (H mm)	gewicht (kg)	el. weerst. (Watt)	vermogen Blower (Watt)	prijs RAL 9016 (€)	verkorte ref. nr. RAL 9016 voorraad	prijs kleur (€)						
REF. NR. CARRÉ CB-EL-BL : 319	319	050	074	EL	YY	00	21	500	747	21,30	500	+1000	1227	-	1411
			113				32	500	1137	30,90	750	+1000	1425	11319-01	1639
319	060	137	EL	YY	00		40	600	1377	44,05	1000	+1000	1610	-	1852
							50	600	1737	52,20	1250	+1000	1805	11319-02	2076

Kleur aangeven bij bestelling (YY)

Voor meer details over onze artikel-data, zie artikel-database: <https://www.installdata.be>

BELGIË. Prijzen in euro (excl. BTW)

Blower in de prijs inbegrepen!

KLEUREN

- Standaardkleur S600 (witte fijn structuurlak) (RAL 9016: geen meerprijs 15%)
- Uitgebreide kleurenkaart zie p. 12



SPECIAAL

- Radiator in combinatie met Blower (Blower in de prijs inbegrepen), deze mag NIET gebruikt worden in combinatie met een gebouwbeheersysteem (domotica) of externe thermostaat
- Dankzij de ingebouwde bewegingssensor kan de Blower zijn eigen weekprogramma instellen volgens uw leefgewoonte.
- Optioneel RF-thermostaat verkrijgbaar.
- Blower is leverbaar in 2 kleuren: wit en grijs.
 - Witte radiator: Blower wit
 - Kleur radiator: Blower grijs
- Gelakte voorplaat

BEVESTIGINGEN

- Muurbevestigingen standaard

TECHNISCH

- KTL-grondlaag, poedercoating
- Regeling van ruimtetemperatuur
- IPX4 Klasse II

ACCESSOIRES

- Zie p. 109

TECHNISCHE TEKENINGEN

- Zie p. 104

AANBEVOLEN VOOR BADKAMER EN KEUKEN IN OPTIE



handdoekbeugel MULTI+ rechts (S600)
art. nr. zie p. 109
prijs €198

handdoekbeugel MULTI+ rechts (RAL 9005)
art. nr. zie p. 109
prijs €198

Andere accessoires, zie p. 109



VASCO

BESCHIKBARE UITVOERINGEN



MANUELE AANSTURING

Radiator met Blower (wit of grijs) + RF-thermostaat (in optie)
(RF-thermostaat apart te bestellen)



RF-THERMOSTAAT

kleur	art. nr.	prijs €
wit	1184 241 0000 9016	232

RF-thermostaat enkel in wit beschikbaar



PRIJSGROEP: VPG7 - ELEKTRISCHE RADIATOREN

BESTELCODE MAATWERK NIVA-A BLOWER	TECHNISCHE GEGEVENS						STANDAARDKLEUR		ANDERE KLEUREN prijs kleur (€)
	buizen	breedte (L mm)	hoogte (H mm)	gewicht (kg)	el. weerst. (Watt)	vermogen Blower (Watt)	prijs S600* (€)	verkorte ref. nr. S600 voorraad	
402 052 075 EL YY 00	-	520	753	20,10	300	+1000	1094	-	1258
	-	520	1116	28,90	500	+1000	1225	-	1409
402 062 129 EL YY 00	-	620	1298	37,80	750	+1000	1341	11402-02	1542
	-	620	1842	52,90	1000	+1000	1454	11402-01	1672
402 072 184 EL YY 00	-	720	1842	59,50	1250	+1000	1590	-	1829

Kleur aangeven bij bestelling (YY)

* RAL 9016: geen meerprijs 15%
Voor meer details over onze artikel-data, zie artikel-database: <https://www.installdata.be>
BELGIË. Prijzen in euro (excl. BTW)
Blower in de prijs inbegrepen!

Gemengde elektrische radiatoren zijn radiatoren die men afwisselend kan gebruiken om via een centrale verwarmingsinstallatie te verwarmen of om elektrisch te verwarmen.

- CV-radiator door een professional voorzien van een elektrisch element en regeling
- CV-radiator met in de fabriek voormonteerde Blower



Carré Bad CV, Traffic White, E-Volve Wit



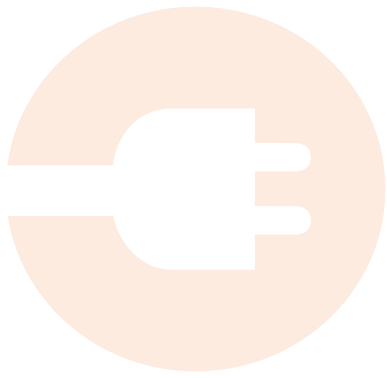

Gemengde radiatoren



Niva Mixed Hybride



De gemengde radiatoren zijn radiatoren die men afwisselend kan gebruiken om via de CV-installatie te verwarmen OF om elektrisch te gaan verwarmen. Deze radiatoren zijn zeer geschikt om te gebruiken in de tussenseizoenen, wanneer de CV-ketel niet altijd in werking is. Men kan dan de keuze maken om elektrisch te gaan verwarmen. Ideaal om te gebruiken in uw badkamer.

Onderstaande radiatoren kan men gebruiken als gemengde radiator:

- Iris-A (HDM-A/HDRM-A)
- Agave-A (HRM-A)
- Aster-A (HF-A)
- Aster HF-S (HF-S R/HF-S L)
- Carré Bad (CB)
- Zana Bad (ZBD)

Verkiest men om via de CV-installatie te gaan verwarmen, dan moet de elektrische regeling uitgeschakeld zijn. Wanneer de elektrische weerstand toch aan het verwarmen is als de CV-installatie werkt, kan dit schade aan de elektrische weerstand veroorzaken. Verkiest men om elektrisch te gaan verwarmen (CV-installatie niet in werking), dan moet men de thermostaatkop dicht draaien. Echter via de retourleiding dient bij gesloten radiatorventiel een vrije uitzetting naar het expansievat van de CV-installatie verzekerd te worden. De mogelijkheid van aansluiten is afhankelijk van het aansluitsysteem en van de breedte van de radiator.

We onderscheiden:

Bij een tweepijpsysteem met aansluiting:

- 1-8: mogelijk bij alle breedtes
- mm: de breedte van de radiator moet groter dan 600 mm zijn
- MM: de breedte van de radiator moet groter dan 600 mm zijn

Bij een éénpijpsysteem met aansluiting:

- mm: de breedte van de radiator moet groter dan 600 mm zijn



BLOWER MIXED HYBRIDE RADIATOREN

Deze CV-radiatoren zijn voorzien van een Blower, waardoor men in de tussenseizoenen met de Blower snel (extra) kan bijverwarmen.

De elektrische kenmerken van de gemengde radiator zijn dezelfde als van een zuiver elektrische radiator en moet bijgevolg aan dezelfde voorschriften voldoen.

Ingebouwde RF-ontvanger voor besturing via onderstaande optionele RF-thermostaat.



Art. nr. 1184 241 0000 9016 **Prijs: €232**

Technische specificaties Blower zie p. 78



GEMENGDE RADIATOREN & E-VOLVE / BAS CONNECTOR

HOE BESTELLEN

Om een gemengde radiator te bestellen gaat u als volgt te werk:

Stap 1: U kiest het gewenste model van radiator. Deze radiatoren kan men gebruiken als gemengde radiator:

- Iris-A (HDM-A/HDRM-A)
- Agave-A (HRM-A)
- Aster-A (HF-A)
- Aster HF-S (HF-S R/HF-S L)
- Carré Bad (CB)
- Zana Bad (ZBD)



Stap 2: U kiest de regeling die u bij de radiator wilt hebben, rekening houdend met de Wattage. U hebt de keuze uit E-V-Basic en E-V-RF of BAS connector in de kleur wit of grijs (zie p. 89).

Totaalprijs gemengde radiator = prijs radiator + prijs regeling.

HOE EEN CORRECTE BESTELCODE VORMEN

Leveringstermijn 15 - 30 werkdagen (zonder transportduur)

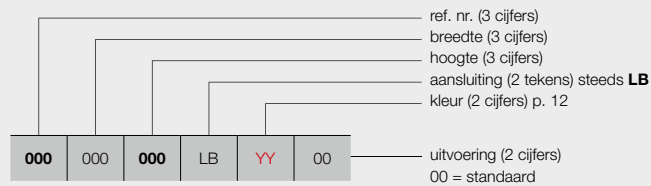

BIJHORENDE REGELING

Zie p. 89: artikelnummer opgeven

BESTELCODE VOORRAADRADIATOR

Leveringstermijn 5 werkdagen (zonder transportduur)

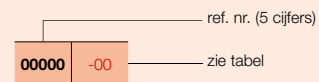

BIJHORENDE REGELING

Zie p. 89: artikelnummer opgeven

BLOWER MIXED HYBRIDE RADIATOREN

HOE BESTELLEN

Om een CV-radiator **met Blower** te bestellen gaat u als volgt te werk:

U kiest het gewenste model van CV-radiator, Blower inbegrepen (zie pagina's 94 - 95).

Blower is leverbaar in 2 kleuren: wit en grijs.

- Witte radiator: Blower wit
- Kleur radiator: Blower grijs



RF-thermostaat apart te bestellen

HOE EEN CORRECTE BESTELCODE VORMEN

Leveringstermijn 15 - 30 werkdagen (zonder transportduur)

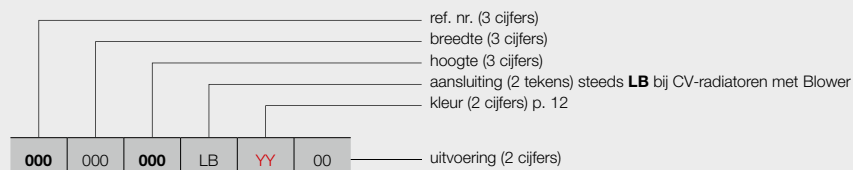

manuele aansturing

00 = met Blower (wit of grijs) + RF-thermostaat (in optie)
(RF-thermostaat apart te bestellen)

BESTELCODE VOORRAADRADIATOR

Leveringstermijn 5 werkdagen (zonder transportduur)

Voorraadradiatoren inclusief Blower (wit of grijs)

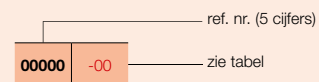

1. MOGELIJKE AANSLUITINGEN VOOR GEMENGDE RADIATOREN

1.1. AANSLUITING VAN DE CV-INSTALLATIE OP DE MIDDENAANSLUITING (TWEEPIJPSSYSTEEM)

Onderstaande radiatoren kan men aansluiten op de middenaansluiting:

- Iris-A (HDM-A/HDRM-A)
- Agave-A (HRM-A)
- Aster-A (HF-A)
- Carré Bad (CB)
- Zana Bad (ZBD)



Aansluiting met standaard hoekventielen

De breedte van de radiator is ≤ 600 mm:

Opmerking: Hoekventiel en thermostaatkop behoren niet tot het VASCO-assortiment.

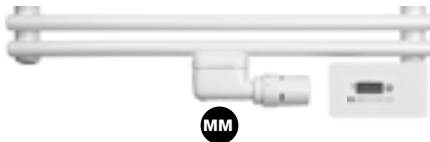

De breedte van de radiator is groter dan 600 mm:

Opmerking: Als men het mm-ventiel gebruikt kan men de radiator ook aansluiten op een éénpijpssysteem.

Opmerking: Via de retourleiding dient (in de zomer) bij gesloten radiatorventiel een vrije uitzetting naar het expansievat van de CV-installatie te worden verzekerd.



Aansluiting met 1-8 design-ventielset

1.2. AANSLUITING VAN DE CV-INSTALLATIE OP DE 1-8 AANSLUITING (TWEEPIJPSSYSTEEM)

Onderstaande radiatoren kan men aansluiten via 1-8:

- Iris-A (HDM-A/HDRM-A)
- Agave-A (HRM-A)
- Aster HF-S (HF-S L/HF-S R). Collectoren 50 mm uit mekaar, links of rechts.
- Carré Bad (CB)
- Zana Bad (ZBD)

Opmerking: Ventiel behoort niet tot het VASCO-assortiment.



Aanvoer rechts en retour links

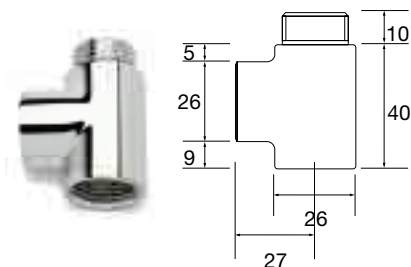

Art. nr. 11DV00002 Prijs: €29

T-stuk

Bij gebruik van het T-stuk veranderen de aansluitmaten.

Opgelet: eerst dient de eventueel voorziene stromingsbuis te worden verwijderd.

Opmerking: Als men de aansluiting maakt via de 1-8 aansluiting kan de radiator enkel aangesloten worden op een tweepijpssysteem.

Opmerking: Via de retourleiding dient (in de zomer) bij gesloten radiatorventiel een vrije uitzetting naar het expansievat van de CV-installatie te worden verzekerd.

2. ELEKTRISCHE TOEBEHOREN VOOR GEMENGDE RADIATOREN



E-VOLVE E-V-BASIC REGELING

Hoogte: 75 mm
Breedte: 140 mm
Diepte: 35 mm

2.1. REGELING E-VOLVE E-V-BASIC

- Bedrijfsspanning: 230V AC, 50 Hz
- Week- en dagprogrammering
- Regeling kamertemperatuur van 7°C tot 30°C
- Boost commando: standaard 60 minuten
- Auto-, Comfort-, Eco- of vorstbeveiligingsmodus
- Ingesteld programma P1, P2, P3 is te wijzigen
- IPX4 Klasse II
- Kabellengte: 0,8 m (bij voorkeur een directe vaste contactdoos gebruiken)
- Energieconsumptie indicatie
- Indicator open raam detectie
- Regeling te monteren op de radiator rechtsonder

Opgelet:

- Aansluiting E-V-Basic-regeling (bruin = fase, blauw = neutraal, zwart = commandodraad enkel in Frankrijk te gebruiken en af te schermen bij niet gebruik)
- Dubbel geïsoleerde apparaten hebben geen aarding.
- Koppeling met RF-thermostaat niet mogelijk

PRIJSGROEP: VPG7 - ELEKTRISCHE RADIATOREN

type	afgifte (Watt)	art. nr. (wit)	prijs € (wit)	art. nr. (grijs)	prijs € (grijs)
E-V-Basic	300	1184 224 0000 9016	335	1184 224 0000 9006	388
E-V-Basic	500	1184 225 0000 9016	359	1184 225 0000 9006	409
E-V-Basic	750	1184 226 0000 9016	378	1184 226 0000 9006	436
E-V-Basic	1000	1184 227 0000 9016	401	1184 227 0000 9006	463
E-V-Basic	1250	1184 228 0000 9016	424	1184 228 0000 9006	487
E-V-Basic	1500	1184 229 0000 9016	445	1184 229 0000 9006	513



E-VOLVE E-V-RF RF-ONTVANGER

Hoogte: 75 mm
Breedte: 140 mm
Diepte: 35 mm

E-VOLVE E-V-RF RF-THERMOSATAAT

Hoogte: 95 mm
Breedte: 120 mm
Diepte: 25 mm

2.2. REGELING E-VOLVE E-V-RF

- Bedrijfsspanning ontvanger: 230V AC, 50 Hz
- Thermostaat: 2x Alkaline 1,5V
- Week- en dagprogrammering
- Regeling kamertemperatuur van 7°C tot 30°C
- Boost commando: standaard 60 minuten
- Auto-, Comfort-, Eco- of vorstbeveiligingsmodus
- Ingesteld programma P1, P2, P3 is te wijzigen
- Ontvanger: IPX4 Klasse II
- Thermostaat: IP30
- Kabellengte: 0,8 m (bij voorkeur een directe vaste contactdoos gebruiken)
- Energieconsumptie indicatie
- Indicator open raam detectie
- Ontvanger te monteren op de radiator rechtsonder
- Radiofrequente communicatie tussen ontvanger en thermostaat (nog te koppelen)

Opgelet:

- Aansluiting E-V-RF ontvanger (bruin = fase, blauw = neutraal, zwart = commandodraad enkel in Frankrijk te gebruiken en af te schermen bij niet gebruik)
- Dubbel geïsoleerde apparaten hebben geen aarding.
- De thermostaat dient gekoppeld te worden met de ontvanger conform de instructies in de handleiding van de RF-thermostaat

Opgelet:

Aantal elektrische radiatoren op 1 RF-thermostaat:

- Blower: 1 RF-thermostaat per Blower
- E-Volve E-V-RF: tot 5 radiatoren per RF-thermostaat
- Gemengd (Blower of E-Volve E-V-RF): niet mogelijk

PRIJSGROEP: VPG7 - ELEKTRISCHE RADIATOREN

type	afgifte (Watt)	art. nr. (wit)	prijs € (wit)	art. nr. (grijs)	prijs € (grijs)
E-V-RF	300	1184 230 0000 9016	555	1184 230 0000 9006	637
E-V-RF	500	1184 231 0000 9016	575	1184 231 0000 9006	663
E-V-RF	750	1184 232 0000 9016	597	1184 232 0000 9006	689
E-V-RF	1000	1184 233 0000 9016	619	1184 233 0000 9006	714
E-V-RF	1250	1184 234 0000 9016	644	1184 234 0000 9006	738
E-V-RF	1500	1184 235 0000 9016	663	1184 235 0000 9006	764

Voor de regelingen E-V-Basic en E-V-RF gebruiken we dezelfde weerstand. Op deze weerstand kunnen enkel de regelingen uit het VASCO-assortiment gemonteerd worden.



BAS CONNECTOR

Hoogte: 65 mm
Breedte: 35 mm
Diepte: 50 mm

2.3. WEERSTAND (KLASSE II) + BAS CONNECTOR

- Strak design: wit en grijs
- Gebruiksomgeving: volume 2 of 3 van de badkamer (tek. p. 45).
- Aan de onderkant in de radiator te monteren.
- Zonder regelaar en zonder stekker (deze is zelf te voorzien).
- Klasse IPX4.
- **Regeling van de kamertemperatuur dient verzekerd te worden door een extern aansturingssysteem, conform de Eco Design Directive 2015/1188!**

PRIJSGROEP: VPG7 - ELEKTRISCHE RADIATOREN

type	afgifte (Watt)	art. nr. (wit)	prijs € (wit)	art. nr. (grijs)	prijs € (grijs)
Weerstand + BAS connector	300	1184 100 0000 9016	130	1184 100 0000 7047	147
Weerstand + BAS connector	500	1184 101 0000 9016	135	1184 101 0000 7047	157
Weerstand + BAS connector	750	1184 102 0000 9016	170	1184 102 0000 7047	194
Weerstand + BAS connector	1000	1184 103 0000 9016	203	1184 103 0000 7047	233
Weerstand + BAS connector	1250	1184 104 0000 9016	235	1184 104 0000 7047	272
Weerstand + BAS connector	1500	1184 105 0000 9016	271	1184 105 0000 7047	311

Lengtes van de elektrische weerstanden:

- Weerstand 300 W : 365 mm
- Weerstand 500 W : 520 mm
- Weerstand 750 W : 700 mm
- Weerstand 1000 W : 890 mm
- Weerstand 1250 W : 1080 mm
- Weerstand 1500 W : 1270 mm



VASCO

Aster HF-S EL (HF-S EL R), Traffic White

NIVA (N1L1-EL-MIX) MIXED HYBRIDE

VASCO



AANBEVOLEN VOOR BADKAMER EN KEUKEN
IN OPTIE



handdoekbeugel (aluminium)
art. nr. zie p. 109
prijs €184

Andere accessoires, zie p. 109

AANBEVOLEN AANSLUITING (LB)

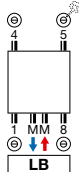

Andere aansluitmogelijkheden, zie p. 157



art. nr. 1182 103 0000 0099
prijs €213
Koppelingen, zie p. 355

KLEUREN

- Standaardkleur S600 (witte fijn structuurlak) (RAL 9016: geen meerprijs 15%)
- Uitgebreide kleurenkaart zie p. 12

SPECIAAL

- CV-radiator met geïntegreerde elektrische weerstand
- Gelakte aluminium voorplaat

BEVESTIGINGEN

- Muurbevestigingen in de kleur RAL 7016 (antraciet grijs) standaard. Ook in optie verkrijgbaar in de kleur S600 (zie p. 154).

TECHNISCH

- Elektrisch weerstandsgelast (onzichtbare lasnaden) en rolnaadgelast
- KTL-grondlaag, poedercoating
- Standaardwerkdruk: 10 bar
- Maximale bedrijfstemperatuur: 110°C
- Regeling van ruimtetemperatuur
- IPX4 Klasse II

ACCESSOIRES

- Zie p. 109

TECHNISCHE TEKENINGEN

- Zie p. 105



RF-ontvanger aan de achterzijde

BESCHIKBARE UITVOERINGEN



MANUELE AANSTURING

00 = radiator + RF-thermostaat (in de prijs inbegrepen).
De radiator is enkel te bedienen via de meegeleverde RF-thermostaat (wit).



RF-THERMOSTAAT

Standaard uitvoering.

13 = radiator met RF-thermostaat en kabel met haakse stekker (prijs 13 = prijs 00)

14 = radiator zonder RF-thermostaat

Indien u meerdere radiatoren met één en dezelfde RF-thermostaat wilt bedienen, is het voldoende om één radiator in de uitvoering 00 te bestellen en de andere(n) in de uitvoering 14.



VCC APP* AANSTURING

15 = de radiator (met kabel en schuko stekker 90°) is enkel te bedienen via de optionele E-Volve E-V-WIFI (wit of grijs) (E-Volve E-V-WIFI apart te bestellen)



E-VOLVE E-V-WIFI

kleur	art. nr.	prijs €
wit	1184 007 0000 9016	355
grijs	1184 007 0000 7047	406

Eén E-Volve E-V-WIFI per radiator. Bediening van de radiator verloopt via de apart te bestellen E-Volve E-V-WIFI module (en NIET via de RF-thermostaat).

* VASCO Climate Control (VCC App). Dankzij VASCO Climate Control (VCC App) kan u altijd en overal inloggen en uw optimaal binnencomfort instellen. Meer informatie zie p. 370.

PRIJSGROEP: VPG7 - ELEKTRISCHE RADIATOREN



DOMOTICA AANSTURING

15 = radiator zonder regeling, met kabel en schuko stekker 90°

Deze radiator (met kabel en schuko stekker 90°) mag enkel gebruikt worden in combinatie met een **gebouwbeheersysteem** (domotica) of **externe thermostaat** uitgerust met: een weekprogramma + open raam detectie of adaptieve startaansturing of afstandscontrole, om te voldoen aan de Europese richtlijn ECO Design Directive 2015/1188.

HOE BESTELLEN

1. Kies het gewenste model van de radiator in de onderstaande tabel.
2. Selecteer de gewenste aansturing (zie toelichting links onderaan) - afhankelijk van de gewenste aansturing dienen extra toebehoren mee besteld te worden.
3. **De totaalprijs wordt bepaald door het gekozen toesteltype en eventuele toebehoren.**

HOE EEN CORRECTE BESTELCODE VORMEN

Leveringstermijn 15 - 30 werkdagen (zonder transportduur)

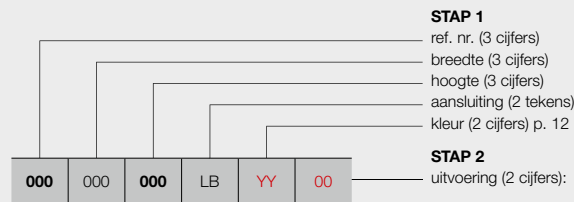

manuele aansturing

- 00 = met RF-thermostaat (**in de prijs inbegrepen**)
- 13 = met RF-thermostaat en kabel met haakse stekker (prijs **13** = prijs **00**)
- 14 = zonder RF-thermostaat

VCC App* aansturing

- 15 = de radiator (met kabel en schuko stekker 90°) is enkel te bedienen via de optionele E-Volve E-V-WIFI (wit of grijs) (**apart te bestellen**)

domotica aansturing

- 15 = radiator zonder regeling, met kabel en schuko stekker 90°

STAP 1 U kiest het gewenste model van radiator



PRIJSGROEP: VPG7 - ELEKTRISCHE RADIATOREN

BESTELCODE MAATWERK NIVA MIXED HYBRIDE	TECHNISCHE GEGEVENS									STANDAARDKLEUR	ANDERE KLEUREN					
	buizen	breedte (L mm)	hoogte (H mm)	75/65/20 (Watt) (φ50K)	55/45/20 (Watt) (φ30K)	n-exp.	gewicht (kg)	inhoud (l)	el. weerst. (Watt)	prijs S600* (€)	prijs kleur (€)					
REF. NR. NIVA MIXED HYBRIDE N1L1-EL-MIX : 362																
362	042	182	LB	YY	00	-	420	1820	794	413	1,28	23,40	3,70	900	960	1104
					14										865	995
					15										800	920
362	062	182	LB	YY	00	-	620	1820	1124	584	1,28	34,40	5,52	1300	1061	1220
					14										966	1111
					15										901	1036

Conform EN442-1: 2014: radiatoren en convectoren
 Kleur aangeven bij bestelling (YY)

* RAL 9016: geen meerprijs 15%
 Voor meer details over onze artikel-data, zie artikel-database: <https://www.installdata.be>
BELGIË. Prijzen in euro (excl. BTW)

STAP 2 U kiest de toebehoren

Afhankelijk van de gewenste aansturing dient u mogelijk extra toebehoren te bestellen. Zie pagina links.

STAP 3 Totaalprijs = prijs elektrische radiator + prijs toebehoren

IRIS-A (HDM-BL-MIX-A) BLOWER MIXED HYBRIDE



AANBEVOLEN VOOR BADKAMER EN KEUKEN IN OPTIE



wegklapbaar droog- en stapelrek (chrom) art. nr. zie p. 110 **prijs €132**

Andere accessoires, zie p. 110

AANBEVOLEN AANSLUITING (LB)

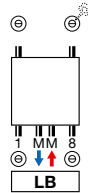

Andere aansluitmogelijkheden, zie p. 36



retour aanvoer art. nr. 1182 103 0000 9016 **prijs €192**
Koppelingen, zie p. 355

TYPES

- Recht (HDM-BL-MIX-A)

BUIZEN

- Horizontaal, rond Ø 20 mm

COLLECTOREN

- Verticaal, D-profiel 40 x 32 mm

KLEUREN

- Standaardkleur wit RAL 9016
- Uitgebreide kleurenkaart zie p. 12

SPECIAAL

- CV-radiator in combinatie met Blower (Blower in de prijs inbegrepen), deze mag NIET gebruikt worden in combinatie met een gebouwbeheersysteem (domotica) of externe thermostaat
- Dankzij de ingebouwde bewegingssensor kan de Blower zijn eigen weekprogramma instellen volgens uw leefgewoonte.
- Optioneel RF-thermostaat verkrijgbaar.
- Blower is leverbaar in 2 kleuren: wit en grijs.
 - Witte radiator: Blower wit
 - Kleur radiator: Blower grijs

BEVESTIGINGEN

- Muurbevestigingen standaard in de kleur van de radiator (inbegrepen in de verpakking van de radiator)

TECHNISCH

- Gesoldeerd (onzichtbare soldeerverbindingen)
- ATL-grondlaag, poedercoating
- Regeling van ruimtetemperatuur
- Standaardwerkdruk: 10 bar
- Maximale bedrijfstemperatuur: 110°C
- IPX4 Klasse II

ACCESSOIRES

- Zie p. 110

TECHNISCHE TEKENINGEN

- Zie p. 105

BESCHIKBARE UITVOERINGEN



MANUELE AANSTURING

CV-radiator met Blower (wit of grijs) + RF-thermostaat (in optie) **(RF-thermostaat apart te bestellen)**



RF-THERMOSTAAT

RF-thermostaat enkel in wit beschikbaar

kleur	art. nr.	prijs €
wit	1184 241 0000 9016	232



PRIJSGROEP: VPG7 - ELEKTRISCHE RADIATOREN

BESTELCODE MAATWERK IRIS-A BLOWER MIXED HYBRIDE	TECHNISCHE GEGEVENS										STANDAARDKLEUR		ANDERE KLEUREN
	buizen	breedte (L mm)	hoogte (H mm)	75/65/20 (Watt) (Ø50K)	55/45/20 (Watt) (Ø30K)	n-exp.	gewicht (kg)	inhoud (l)	vermogen Blower (Watt)	prijs RAL 9016 (€)	verkorte ref. nr. RAL 9016 voorraad	prijs kleur (€)	
393 050 130 LB YY 00	33	500	1308	661	346	1,25	12,40	6,36	+1000	883	-	1015	
393 060 168 LB YY 00	42	600	1682	996	521	1,25	16,70	9,29	+1000	1053	11393-01	1211	

REF. NR. IRIS-A BLOWER MIXED HYBRIDE HDM-BL-MIX-A : 393

Conform EN442-1: 2014: radiatoren en convectoren
Kleur aangeven bij bestelling (YY)

Voor meer details over onze artikel-data, zie artikel-database: <https://www.installdata.be>
BELGIË. Prijzen in euro (excl. BTW)
Blower in de prijs inbegrepen!

ASTER-A (HF-BL-MIX-A) BLOWER MIXED HYBRIDE

BUIZEN

- Horizontaal, platovaal 57,5 x 10 mm

COLLECTOREN

- Verticaal, rond Ø 28 mm

KLEUREN

- Standaardkleur wit RAL 9016
- Uitgebreide kleurenkaart zie p. 12

SPECIAAL

- CV-radiator in combinatie met Blower (Blower in de prijs inbegrepen), deze mag NIET gebruikt worden in combinatie met een gebouwbeheersysteem (domotica) of externe thermostaat
- Dankzij de ingebouwde bewegingssensor kan de Blower zijn eigen weekprogramma instellen volgens uw leefgewoonte.
- Optioneel RF-thermostaat verkrijgbaar.
- Blower is leverbaar in 2 kleuren: wit en grijs.
 - Witte radiator: Blower wit
 - Kleur radiator: Blower grijs

BEVESTIGINGEN

- Muurbevestigingen standaard in de kleur van de radiator (inbegrepen in de verpakking van de radiator)

TECHNISCH

- Weerstandsgelast (onzichtbare lasnaden)
- ATL-grondlaag, poedercoating
- Regeling van ruimtetemperatuur
- Standaardwerkdruk: 4 bar
- Maximale bedrijfstemperatuur: 110°C
- IPX4 Klasse II

TECHNISCHE TEKENINGEN

- Zie p. 105



AANBEVOLEN AANSLUITING (LB)

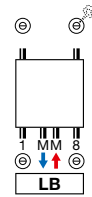

Andere aansluitmogelijkheden, zie p. 36



art. nr. 1182 103 0000 0099

prijs €213

Koppelingen, zie p. 355



VASCO

BESCHIKBARE UITVOERINGEN



MANUELE AANSTURING

CV-radiator met Blower (wit of grijs) + RF-thermostaat (in optie) (**RF-thermostaat apart te bestellen**)



RF-THERMOSTAAT

RF-thermostaat enkel in wit beschikbaar

kleur	art. nr.	prijs €
wit	1184 241 0000 9016	232



PRIJSGROEP: VPG7 - ELEKTRISCHE RADIATOREN

BESTELCODE MAATWERK ASTER-A BLOWER MIXED HYBRIDE	TECHNISCHE GEGEVENS									STANDAARDKLEUR		ANDERE KLEUREN
	buizen	breedte (L mm)	hoogte (H mm)	75/65/20 (Watt) (φ50K)	55/45/20 (Watt) (φ30K)	n-exp.	gewicht (kg)	inhoud (l)	vermogen Blower (Watt)	prijs RAL 9016 (€)	verkorte ref. nr. RAL 9016 voorraad	prijs kleur (€)

REF. NR. ASTER-A BLOWER MIXED HYBRIDE HF-BL-MIX-A : 400

400	050	116	LB	YY	00	16	500	1169	564	301	1,21	16,40	4,10	+1000	1052	-	1210
400	060	183	LB	YY	00	27	600	1834	1014	541	1,21	29,30	7,75	+1000	1198	11400-01	1378

Conform EN442-1: 2014: radiatoren en convectoren
Kleur aangeven bij bestelling (YY)

Voor meer details over onze artikel-data, zie artikel-database: <https://www.installdata.be>

BELGIË. Prijzen in euro (excl. BTW)
Blower in de prijs inbegrepen!

BEAMS MONO-EL (BEAMS MONO-EL)

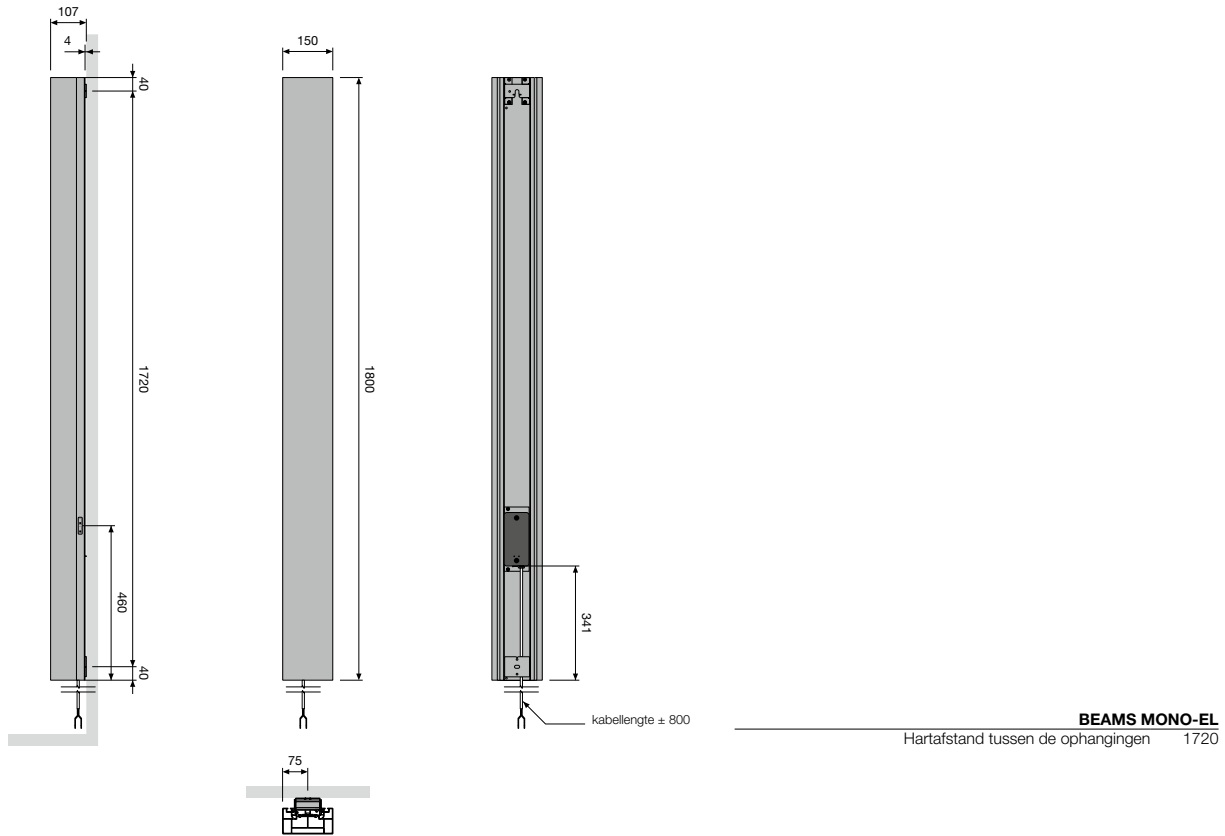

ONI-EL (O-P-EL, O-NP-EL)

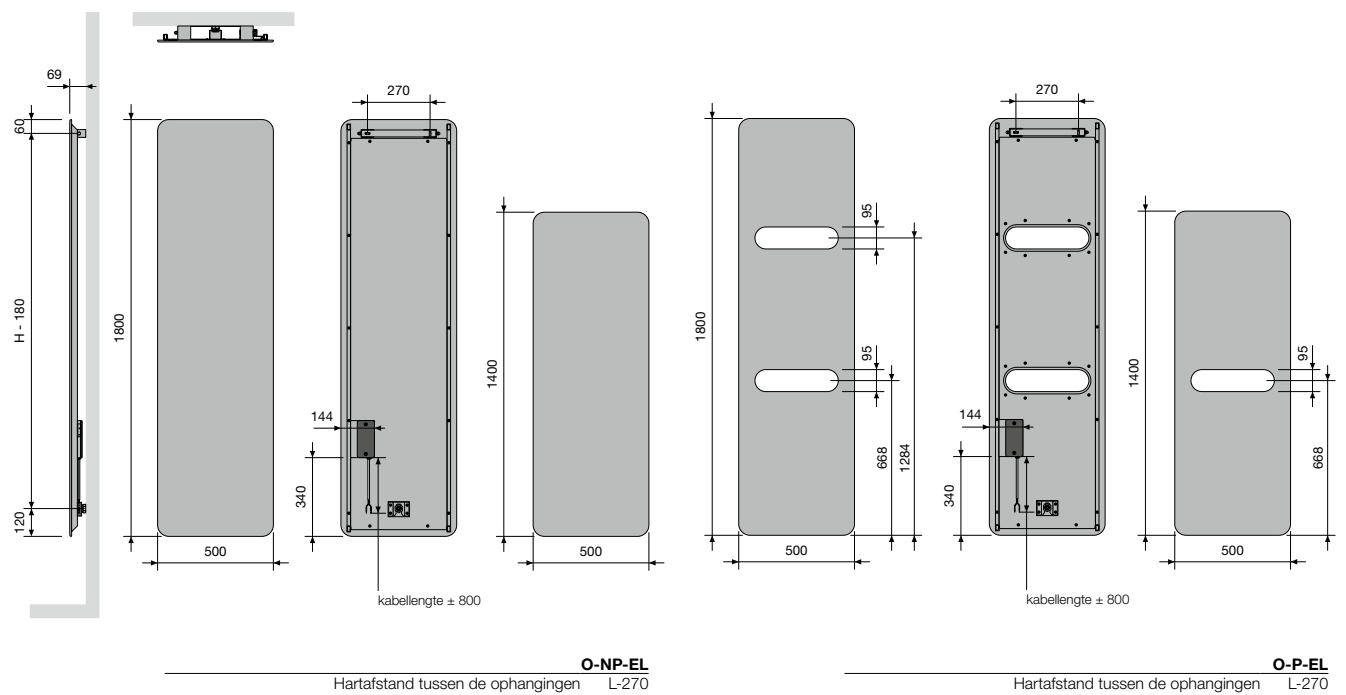

VASCO

NIVA-EL (NIVA-EL)

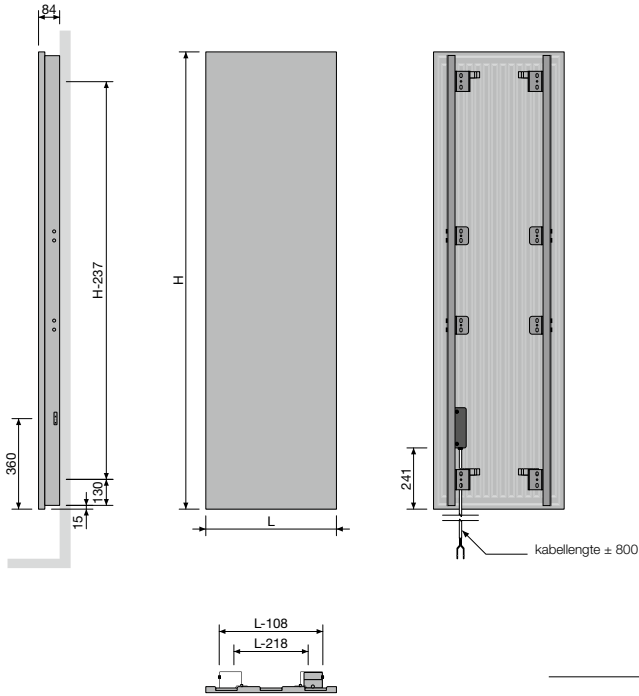

NIVA-EL
Hartafstand tussen de ophangingen L-218 H-237

IRIS-A (HD-EL-A, HDR-EL-A)

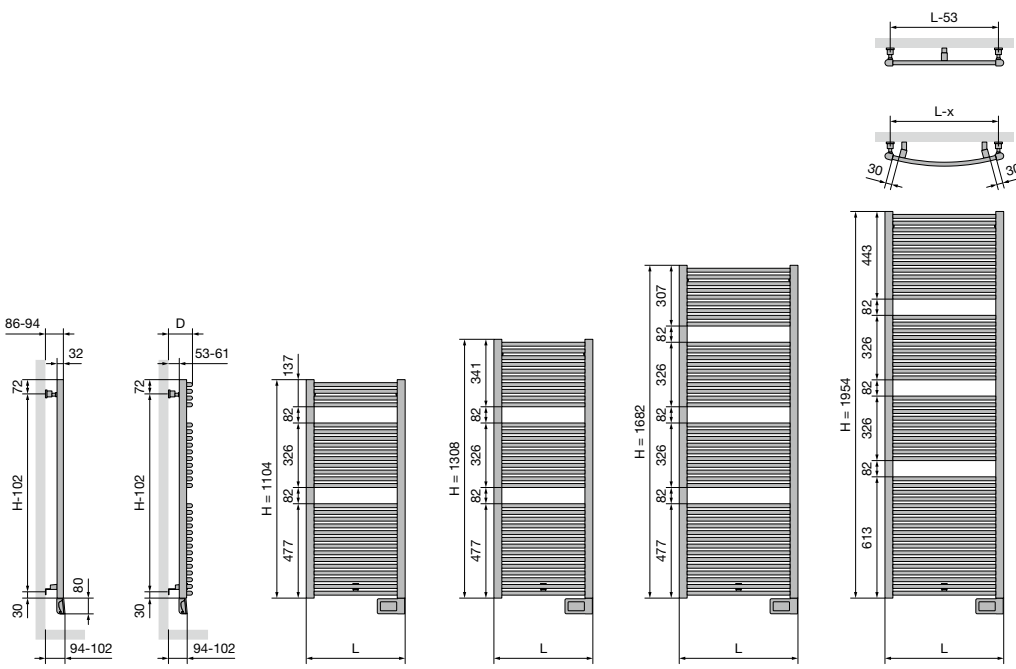

HD-EL-A
Breedte (L) 500 600 750
Hartafstand tussen de ophangingen L-53 H-102

HDR-EL-A
Breedte (L) 498 598
Afstand tussen wand en voorkant radiator (D) 101-109 104-112
Hartafstand horizontaal tussen de ophangingen 452 552
Hartafstand verticaal tussen de ophangingen H-102

AGAVE-A (HR-EL-A)

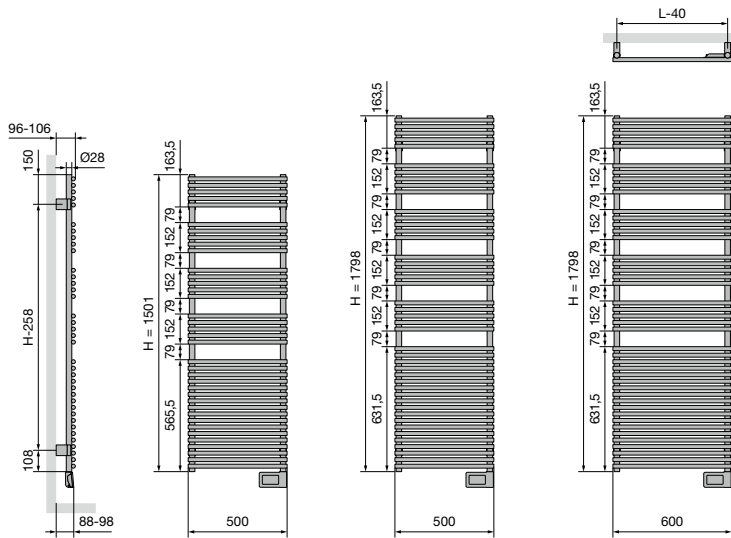

HR-EL-A

Hartafstand tussen de ophangingen L-40 H-258

ASTER-A (HF-EL-A)

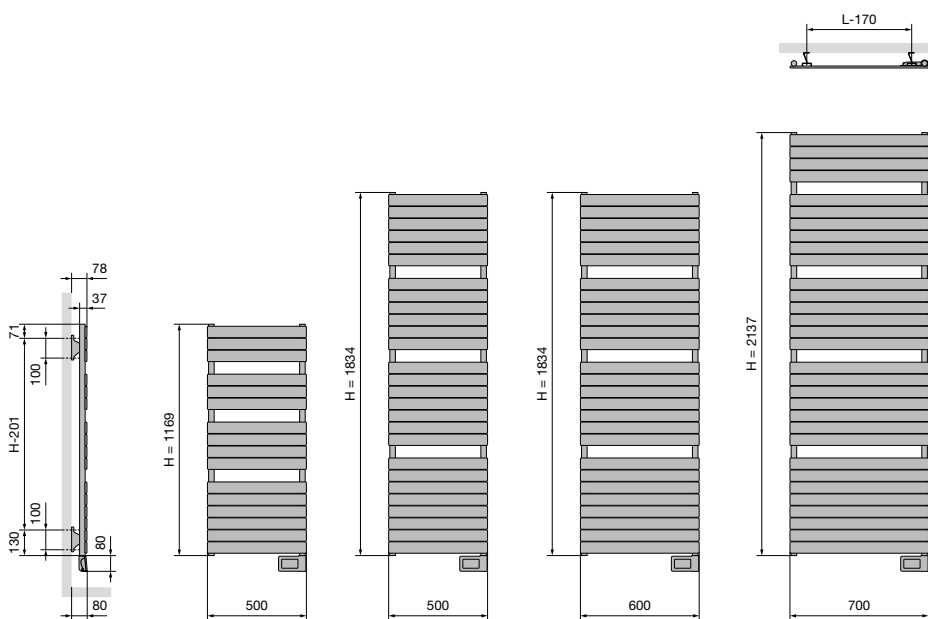

HF-EL-A

Hartafstand tussen de ophangingen L-170 H-201

ASTER HF-S EL (HF-S EL R, HF-S EL L)

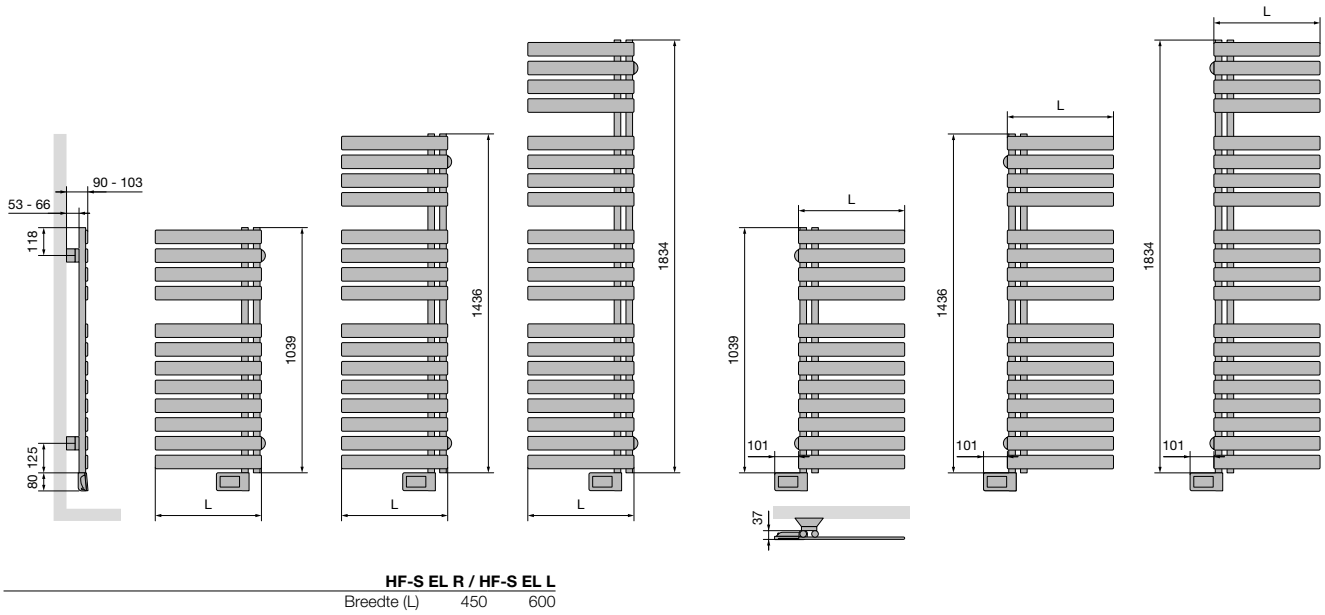

CARRÉ BAD (CB-EL)

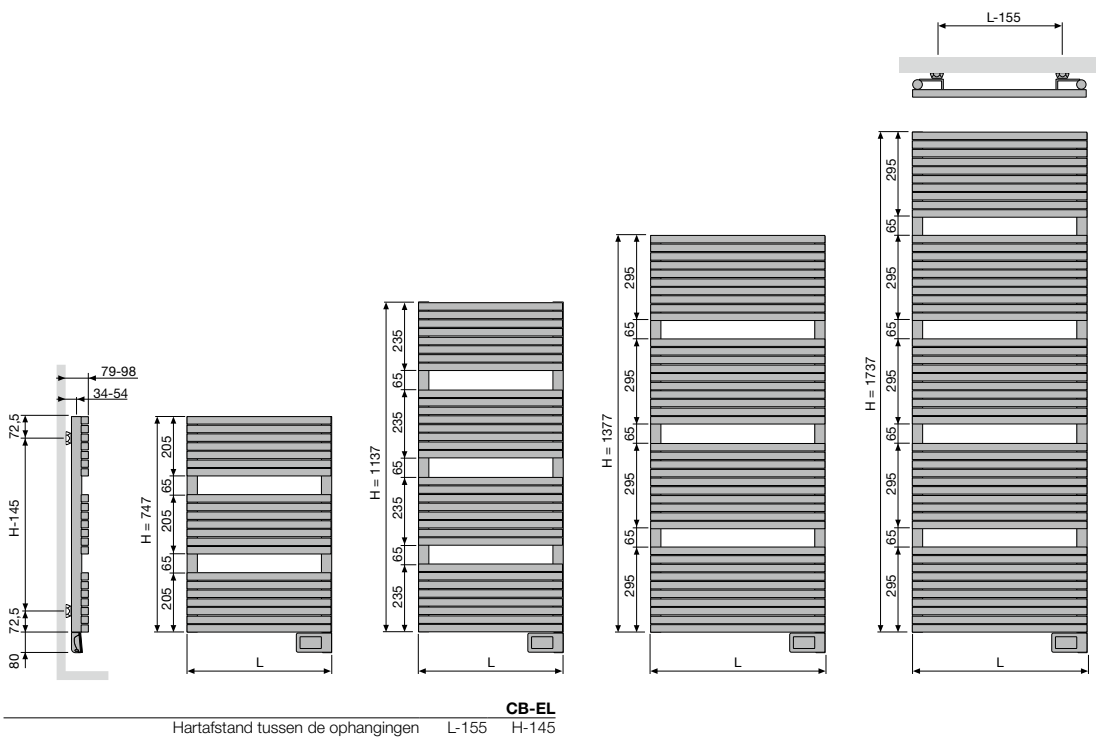

ZANA BAD (ZBD-EL)

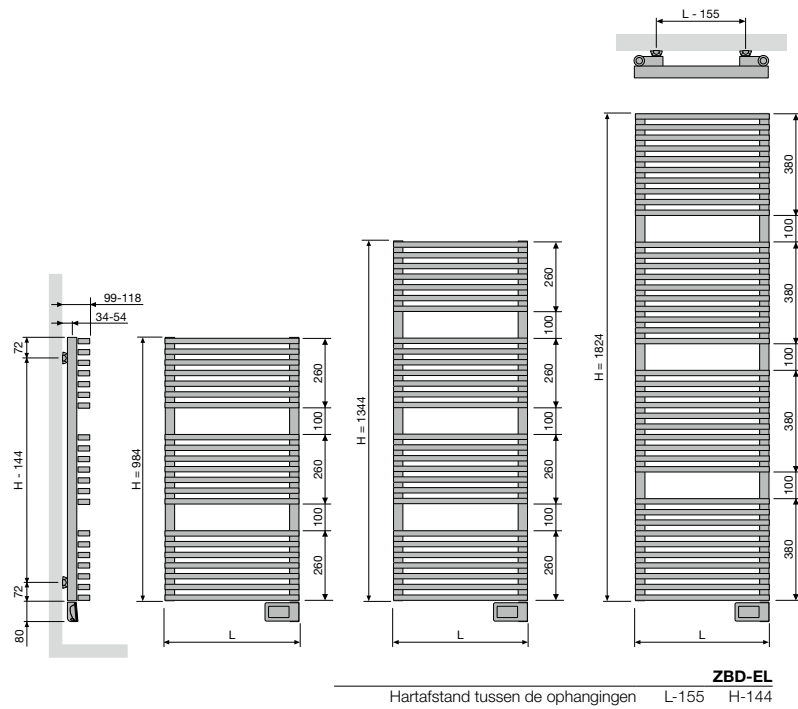

E-PANEL HORIZONTALAAL (EP-H-FL, EP-H-RIB)

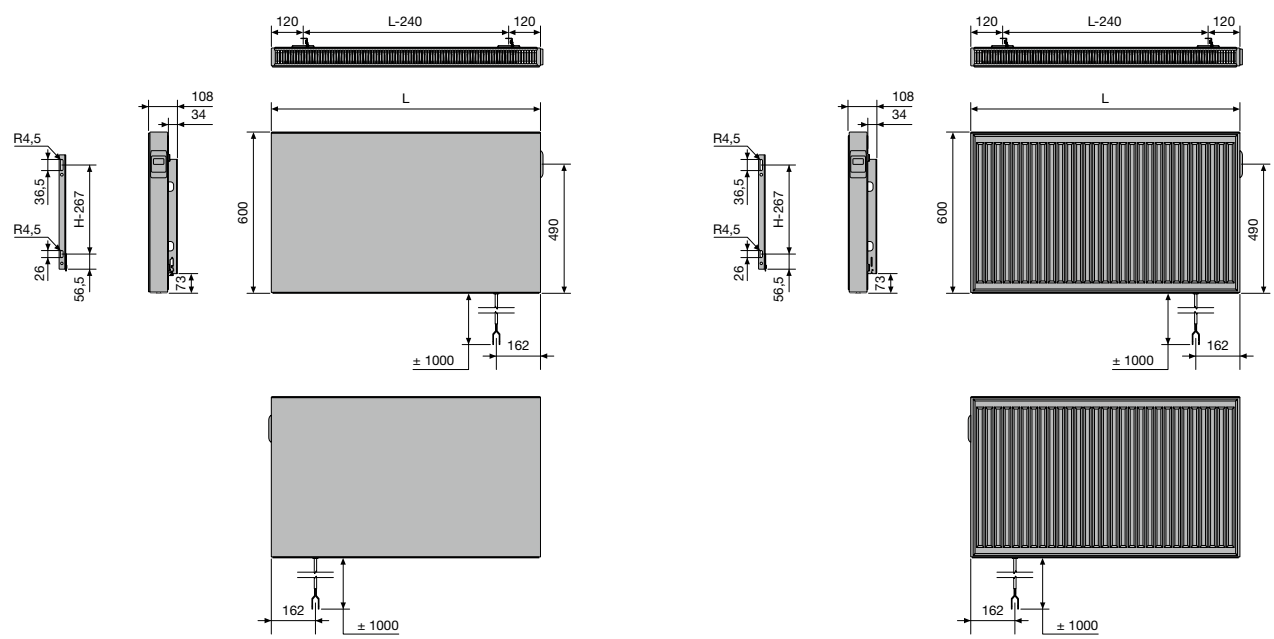

VASCO

E-PANEL VERTICAAL (EP-V-FL)

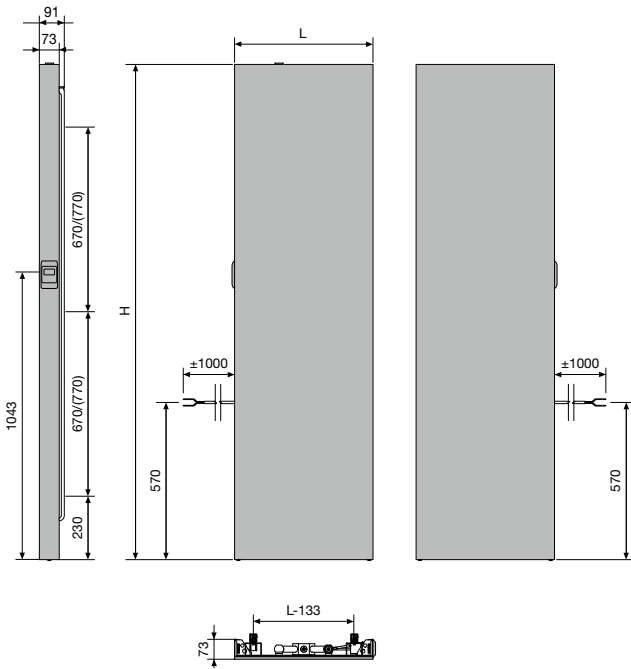

VASCO

E-TECH

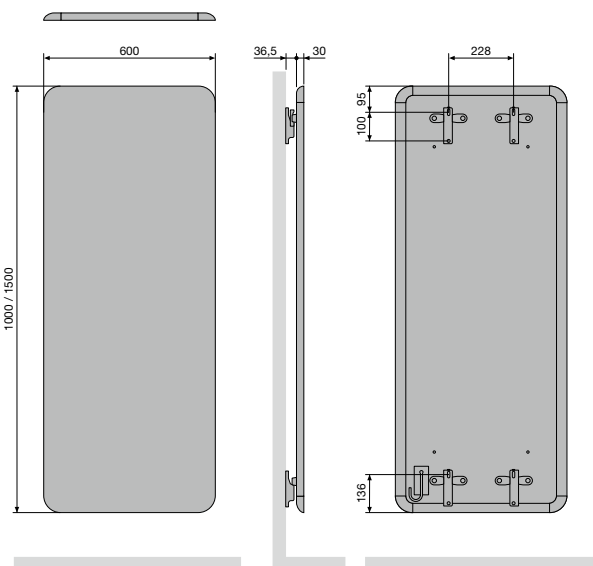

IRIS-A (HD-EL-BL-A) & BLOWER

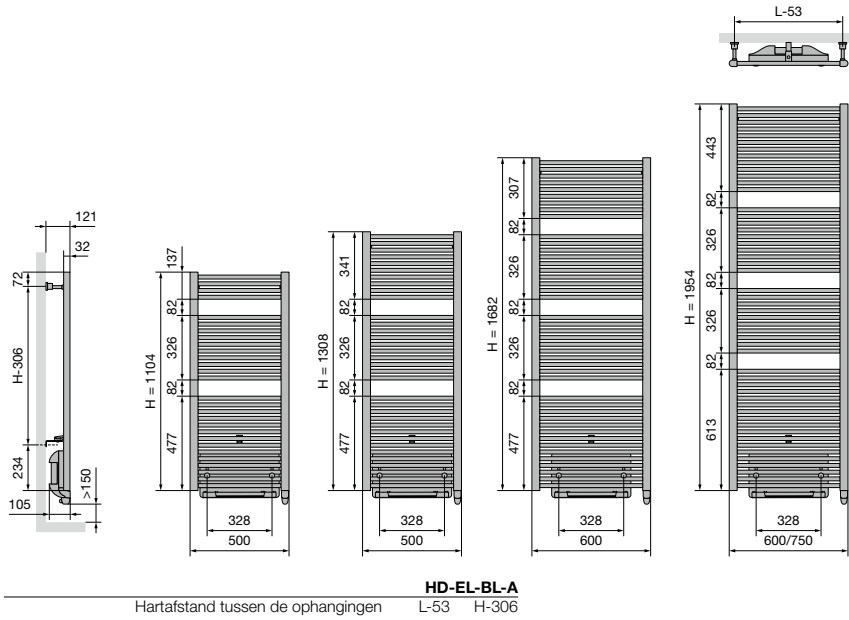

AGAVE-A (HR-EL-BL-A) & BLOWER

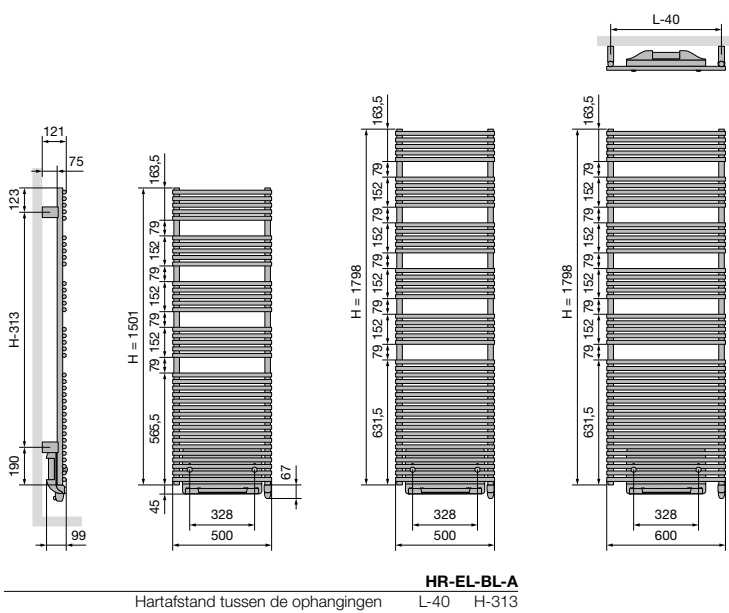

ASTER-A (HF-EL-BL-A) & BLOWER

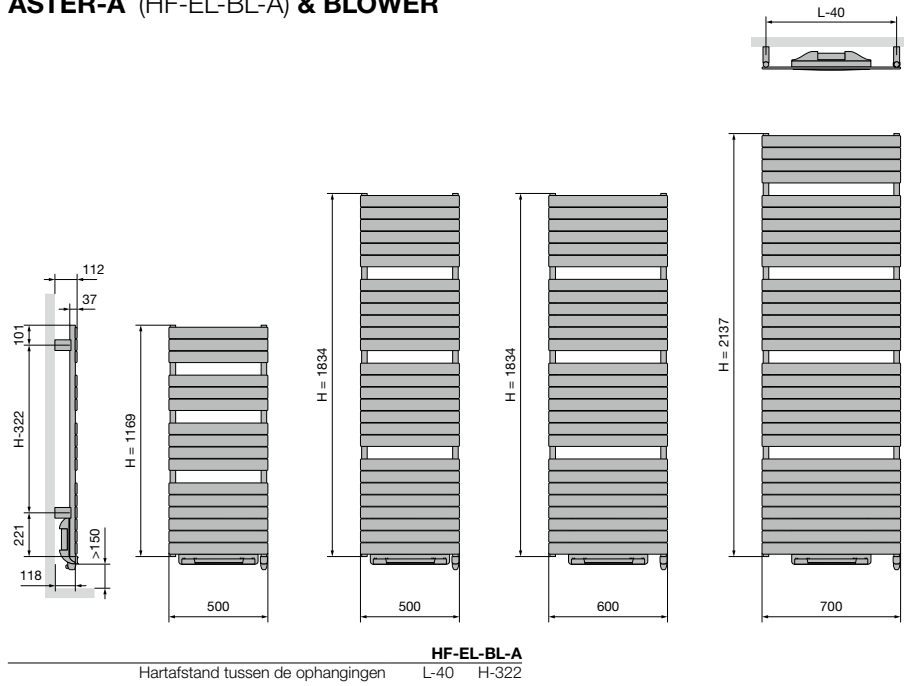

CARRÉ BAD (CB-EL-BL) & BLOWER

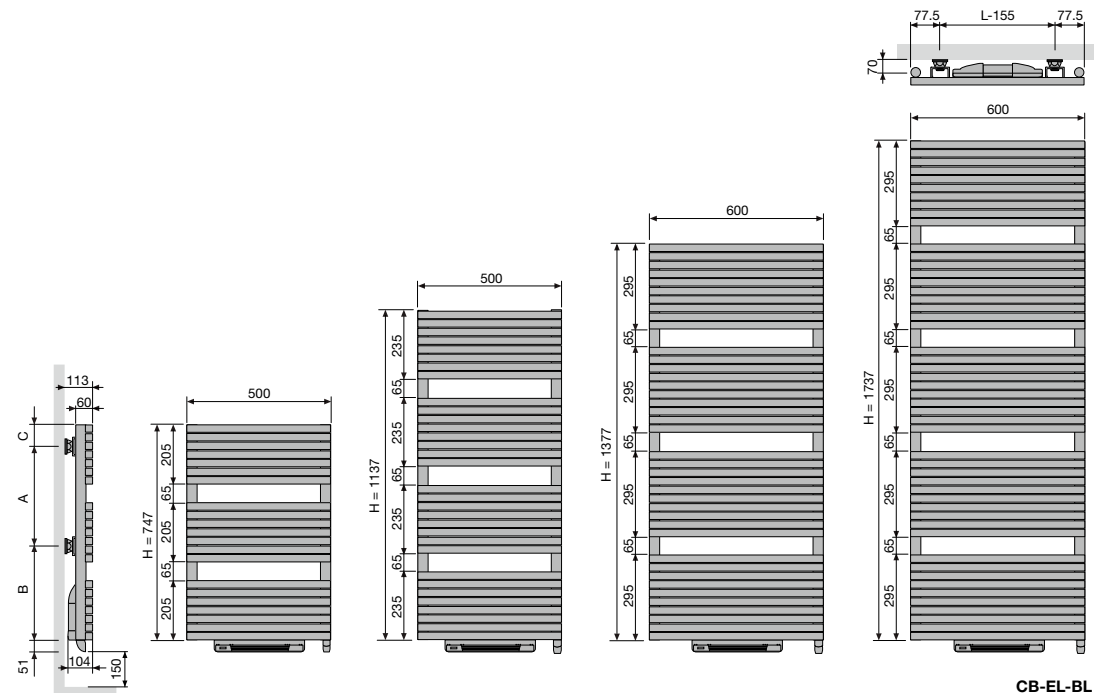

Hartafstand tussen de ophangingen		CB-EL-BL			
		L-155			
hoogte (H)		747	1137	1377	1737
A		360	720	1080	1440
B		338	364	246	248
C		49	53	51	49

NIVA-A (NIVA-EL-BL-A) & BLOWER

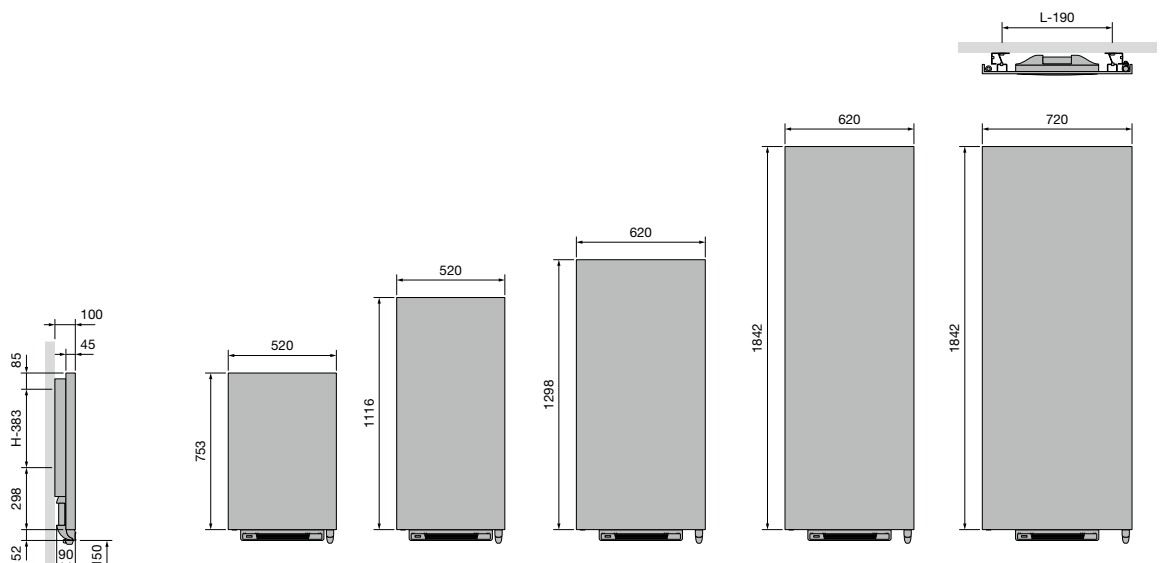

NIVA-EL-BL-A

Hartafstand tussen de ophangingen L-190 H-383

**NIVA (N1L1-EL-MIX)
MIXED HYBRIDE**

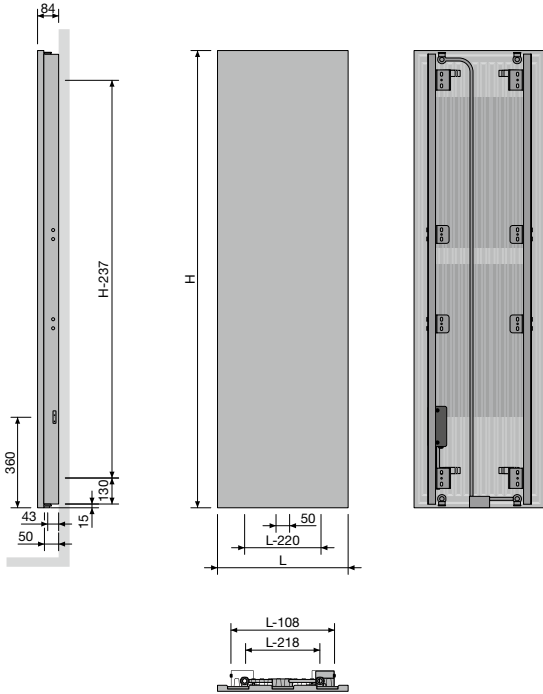

N1L1-EL-MIX
Hartafstand tussen de ophangingen L-218 H-237

IRIS-A (HDM-BL-MIX-A) BLOWER MIXED HYBRIDE

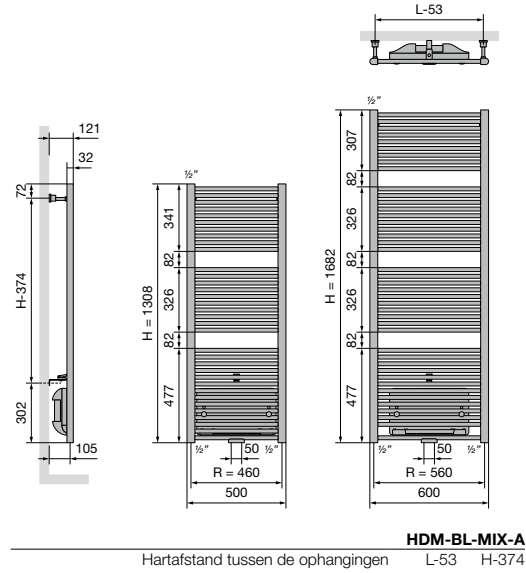

HDM-BL-MIX-A
Hartafstand tussen de ophangingen L-53 H-374

ASTER-A (HF-BL-MIX-A) BLOWER MIXED HYBRIDE

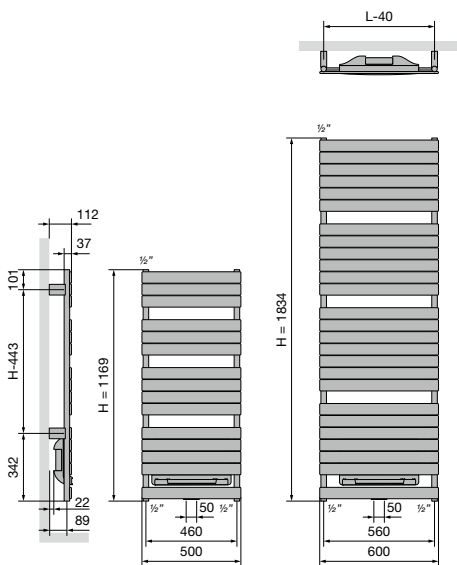

HF-BL-MIX-A
Hartafstand tussen de ophangingen L-40 H-443



Subtiel, strak, stijlvol:
ontdek de Spike

SUBTIEL, STRAK, STIJLVOL: ONTDEK DE SPIKE

Op zoek naar een echte upgrade voor je compacte badkamer of toilet? Maak kennis met Spike van VASCO: een elektrische handdoekverwarmer uit één enkele buis. Een uniek concept en design dat extra comfort en warmte biedt, maar zonder plaats in te nemen. Zo helpt Spike ook de kleinste ruimte op orde te houden. En dat met een eigentijdse, unieke uitstraling in wit of zwart.

MINIMALISTISCHE EYECATCHER

Opnieuw zet VASCO de trend in de wereld van water, warmte en wellness. Spike is een sterk staaltje van de geavanceerde VASCO verwarmingstechnologie, waar oog voor detail en design het verschil maken. De VASCO Spike is volledig elektrisch, energie-efficiënt, milieuvriendelijk en zorgt voor nog meer comfort. Ontdek nu deze innovatieve, ruimtebesparende en stijlvolle nieuwkomer van VASCO.

FUNCTIONALITEIT

- AAN/UIT-functie
- De LED kleurt blauw wanneer de handdoekverwarmer aan staat.
- De oppervlaktetemperatuur is 55°C (max. 60°C)
- Stijlvolle hangers inbegrepen
- Intelligente regeling dankzij geïntegreerde verwarmingskabel
- Verwarmer voor continu gebruik

KLEUREN

- Wit (RAL 9016)
- Zwart (RAL 9005)

TECHNISCH

- Voedingsspanning: ~230V, 50Hz
- Isolatieklasse: I
- Beschermingsklasse: IPX4



VASCO

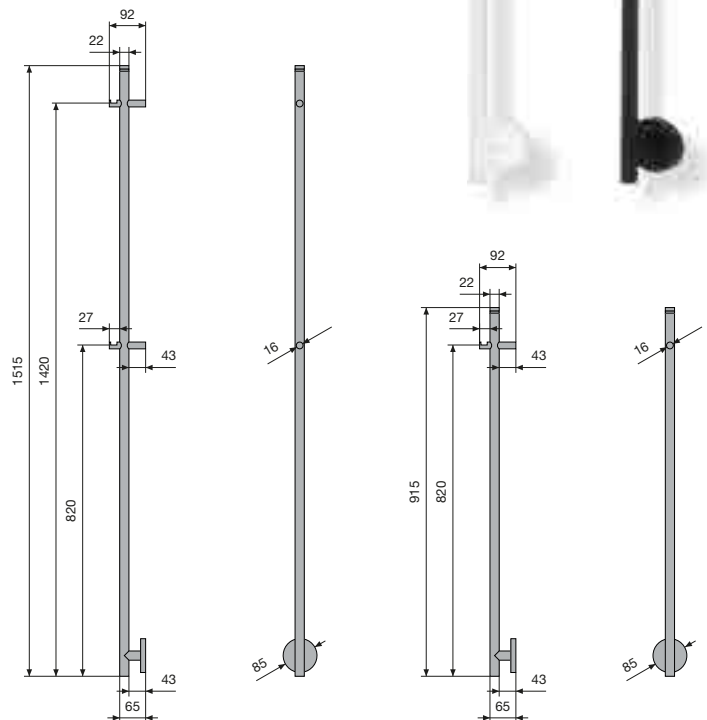

PRIJSGROEP: VPG7 - ELEKTRISCHE RADIATOREN

	GEWICHT	WARMTEAFGIFTE	KLEUR	ART. NR.	€
SPIKE MINI	1,07 kg	20 Watt	RAL 9016 (wit)	1184 401 0915 9005	449
			RAL 9005 (zwart)	1184 401 0915 9016	449
SPIKE	1,50 kg	35 Watt	RAL 9016 (wit)	1184 401 1515 9005	495
			RAL 9005 (zwart)	1184 401 1515 9016	495

• h = 915 mm; b = 85 mm; d = 92 mm;

• h = 1515 mm; b = 85 mm; d = 92 mm;

Montagevoorschriften accessoires: zie www.vasco.eu
BELGIË. Prijzen in euro (excl. BTW)

uit voorraad leverbaar

ELEKTRISCHE RADIATOREN BEVESTIGINGEN IN OPTIE

PRIJSGROEP: VPG10 - ACC.

BEVESTIGINGEN		KLEUR	ART. NR.	€
		CB-EL / CB-EL-BL / ZBD-EL		
WANDOPSTELLING	4 bevestigingen	RAL 7016	1187 007 0000 7016	39

BELGIË. Prijzen in euro (excl. BTW)

ELEKTRISCHE RADIATOREN ACCESSOIRES IN OPTIE

PRIJSGROEP: VPG10B - HANDDOEKBEUGELS

ACCESSOIRES	BREEDTE HANDDOEKBEUGEL	KLEUR	ART. NR.	€
O-NP-EL / NIVA-EL / NIVA-EL-BL-A / N1L1-EL-MIX				
HANDDOEKBEUGEL MULTI+ RECHTS	600 mm	S600	1183 734 0000 0600	198
	600 mm	RAL 9005 ^S	1183 734 0000 9005	198
<ul style="list-style-type: none"> h = 70 mm; b = 600 mm (b tablet = 194 mm); e = 176 mm; c = 170 mm; Bevestiging aan de muur, rechts van de radiator. 				
O-NP-EL / NIVA-EL / NIVA-EL-BL-A / N1L1-EL-MIX				
HANDDOEKBEUGEL MULTI+ LINKS	600 mm	S600	1183 735 0000 0600	198
	600 mm	RAL 9005 ^S	1183 735 0000 9005	198
<ul style="list-style-type: none"> h = 70 mm; b = 600 mm (b tablet = 194 mm); e = 176 mm; c = 170 mm; Bevestiging aan de muur, links van de radiator. 				
CB-EL / CB-EL-BL				
HANDDOEKBEUGEL		CHROOM	1183 207 0000 0099	184
<ul style="list-style-type: none"> h = 22 mm; b = 720 mm (zelf in te korten); d = 75 mm; a = 56 mm 				
ZBD-EL				
HANDDOEKBEUGEL		CHROOM	1183 228 0000 0099	184
<ul style="list-style-type: none"> h = 22 mm; b = 720 mm (zelf in te korten); d = 75 mm; a = 56 mm 				
EP-V-FL				
HANDDOEKBEUGEL	400 mm	RAL 9016	11911972040	93
	500 mm	RAL 9016	11911972050	100
	600 mm	RAL 9016	11911972060	106
<ul style="list-style-type: none"> b = 400, 500, 600 mm; d = 64 mm 				
E-TECH				
HANDDOEKBEUGEL	534 x 50 mm	CHROOM	1183 268 0000 0099	266
<ul style="list-style-type: none"> h = 50 mm; b = 534 mm; d = 103 mm; a = 64 mm 				
BEAMS MONO-EL				
HANDDOEKBEUGEL	240 mm	CHROOM	1183 273 0000 0099	107
	240 mm	S600	1183 273 0000 0600	107
	240 mm	RAL 9005 ^M	1183 273 0000 9005	107
<ul style="list-style-type: none"> h = 55 mm; b = 240 mm; d = 67 mm; a = 61 mm; 				
O-P-EL / O-NP-EL				
HANDDOEKBEUGEL	372 mm	CHROOM	1183 274 0000 0099	160
	372 mm	S600	1183 274 0000 0600	160
	372 mm	RAL 9005 ^M	1183 274 0000 9005	160
<ul style="list-style-type: none"> h = 55 mm; b = 372 mm; d = 56 mm; a = 50 mm; 				

^S structuur zwart

^M mat zwart

Montagevoorschriften accessoires: zie www.vasco.eu
BELGIË. Prijzen in euro (excl. BTW)

e = afstand voorkant accessoire tot wand

d = afstand voorkant accessoire tot voorkant radiator





c = afstand wand tot achterkant beugel

a = afstand accessoire tot radiator

uit voorraad leverbaar

ELEKTRISCHE RADIATOREN ACCESSOIRES IN OPTIE

PRIJSGROEP: VPG10B - HANDDOEKBEUGELS

ACCESSOIRES	BREEDTE HANDDOEKBEUGEL	KLEUR	ART. NR.	€
WEGKLAPBAAR DROOG- EN STAPELREK  <ul style="list-style-type: none"> • 380 x 158 mm 	HD-EL-A / HDR-EL-A / HR-EL-A / HD-EL-BL-A / HF-EL-BL-A		CHROOM 1183 004 0000 0099	132
	HDM-BL-MIX-A		CHROOM 1183 002 0000 0099	132
KNOP VIERKANT  <ul style="list-style-type: none"> • h = 24 mm; b = 24 mm; d = 65 mm 	CB-EL / CB-EL-BL		CHROOM 1183 500 0000 0099	66
	ZBD-EL		CHROOM 1183 410 0000 0099	87
KNOP  <ul style="list-style-type: none"> • h = 70 mm; b = 70 mm; d = 59 mm; a = 51 mm; 	BEAMS MONO-EL		S600 1183 700 0000 0600	132
	240 mm	RAL 9005 ^S	1183 700 0000 9005	132
KORTE BEUGEL  <ul style="list-style-type: none"> • d = 49,35 mm; a = 39,35 mm 	BEAMS MONO-EL		S600 1183 702 0000 0600	160
	286 x 110 mm	RAL 9005 ^S	1183 702 0000 9005	160
RECHTHOEK BEUGEL  <ul style="list-style-type: none"> • d = 49,35 mm; a = 39,35 mm 	BEAMS MONO-EL		S600 1183 702 0000 0600	160
	286 x 110 mm	RAL 9005 ^S	1183 702 0000 9005	160

^S structuur zwart

Montagevoorschriften accessoires: zie www.vasco.eu
BELGIË. Prijzen in euro (excl. BTW)

d = afstand voorkant accessoire tot voorkant radiator
a = afstand accessoire tot radiator
uit voorraad leverbaar

ELEKTRISCHE RADIATOREN ACCESSOIRES IN OPTIE

PRIJSGROEP: VPG10B - HANDDOEKBEUGELS

ACCESSOIRES	BREEDTE HANDDOEKBEUGEL	KLEUR	ART. NR.	€
NIVA-EL / NIVA-EL-BL-A / N1L1-EL-MIX				
KORTE BEUGEL*	240 mm	S600	1183 710 0000 0600	132
	240 mm	RAL 9005 ^S	1183 710 0000 9005	132
NIVA-EL / NIVA-EL-BL-A / N1L1-EL-MIX				
LANGE BEUGEL*	440 mm	S600	1183 711 0000 0600	132
	440 mm	RAL 9005 ^S	1183 711 0000 9005	132
NIVA-EL / NIVA-EL-BL-A / N1L1-EL-MIX				
HANDDOEKBEUGEL*	372 mm	ALUMINIUM	1183 239 0000 0000	184
	372 mm	UITLOPEND KOPER	1183 239 0000 0029	184
	372 mm	CHROOM	1183 239 0000 0099	184
	372 mm	S600	1183 239 0000 0600	184
	372 mm	RAL 9005 ^M	1183 239 0000 9005	184
	526 mm	CHROOM	1183 271 0000 0099	184
	526 mm	S600	1183 271 0000 0600	184
	526 mm	RAL 9005 ^M	1183 271 0000 9005	184

• d = 66,5 mm; a = 56,5 mm

• d = 66,5 mm; a = 56,5 mm

• Handdoekbeugel in geanodiseerd aluminium
• h = 55 mm; b = 372, 526 mm; d = 56 mm; a = 50 mm;

^S structuur zwart

^M mat zwart

* **Opgelet: handdoekbeugel enkel mogelijk voor NIVA-EL(-BL)(-MIX) vanaf uitvoering 2021!**

Montagevoorschriften accessoires: zie www.vasco.eu
BELGIË. Prijzen in euro (excl. BTW)

d = afstand voorkant accessoire tot voorkant radiator

a = afstand accessoire tot radiator

uit voorraad leverbaar

VASCO

Toilet radiatoren



Viola-A Horizontaal, Gold

BESTELCODE MAATWERK	TECHNISCHE GEGEVENS											STANDAARDKLEUR		ANDERE KLEUREN
	buizen	breedte (L mm)	hoogte (H mm)	75/65/20 (Watt) (φ50K)	55/45/20 (Watt) (φ30K)	n-exp.	gewicht (kg)	inhoud (l)	el. weerst. (Watt)	prijs RAL 9016 (€)	verkorte ref. nr. RAL 9016 voorraad	prijs kleur (€)		

REF. NR. NIVA LAK HORIZONTAAL NH1L1 : 193

PRIJSGROEP: VPG2 - STAAL DESIGNRADIATOREN



193	052	045	VR	YY	00	-	520	450	301	158	1,26	7,50	1,19	-	460*	11193-01	529
-----	-----	-----	----	----	----	---	-----	-----	-----	-----	------	------	------	---	------	----------	-----

REF. NR. CARRÉ HORIZONTAAL CPHN1-RO : 133

PRIJSGROEP: VPG2 - STAAL DESIGNRADIATOREN



133	060	041	XX	YY	00	14	600	415	296	156	1,25	8,63	4,35	-	319	-	367
-----	-----	-----	----	----	----	----	-----	-----	-----	-----	------	------	------	---	-----	---	-----

REF. NR. ZANA HORIZONTAAL ZH-1 : 252

PRIJSGROEP: VPG2 - STAAL DESIGNRADIATOREN



252	038	050	XX	YY	00	10	384	500	347	183	1,25	9,00	4,10	-	316	-	363
-----	-----	-----	----	----	----	----	-----	-----	-----	-----	------	------	------	---	-----	---	-----

REF. NR. VIOLA-A HORIZONTAAL H1L1-RO-A** : 380

PRIJSGROEP: VPG2 - STAAL DESIGNRADIATOREN



380	050	040	XX	YY	00	5	500	400	399	204	1,27	9,10	1,70	-	361	-	415
-----	-----	-----	----	----	----	---	-----	-----	-----	-----	------	------	------	---	-----	---	-----

REF. NR. TULIPA-A HORIZONTAAL TH1-A : 376

PRIJSGROEP: VPG2 - STAAL DESIGNRADIATOREN



376	054	050	XX	YY	00	12	540	500	420	216	1,23	10,80	3,00	-	316	-	363
-----	-----	-----	----	----	----	----	-----	-----	-----	-----	------	-------	------	---	-----	---	-----

Conform EN442-1: 2014: radiatoren en convectoren

* Standaardkleur S600 (witte fijn structuurkleur).

** Geïntegreerd ventiel in optie. Meerprijs zie p. 343

Voor de warmteafgiftes van andere regimes, kijkt u op p. 348 (correctiefactoren)
Voor verdere gegevens zie de uitgebreide hoofdstukken van deze bepaalde collecties.

BELGIË. Prijzen in euro (excl. BTW)

VASCO

Aluminium designradiatoren



Een aluminiumradiator bespaart heel wat energie. Hij geleidt de warmte tot viermaal beter dan een andere radiator. Hij brengt elke ruimte snel op temperatuur met tot vijfmaal minder waterinhoud. Hij werkt uitstekend op **lage temperatuursystemen** zoals zonneboilers en condensatieketels.

Ook inzake duurzaamheid scoort hij optimaal, want aluminium is **100% recycleerbaar** en eendeloos te hergebruiken, mét behoud van z'n specifieke eigenschappen.

Aluminium is bijzonder praktisch.
Het is **driemaal lichter dan staal**.

VASCO aluminiumradiatoren kunnen daardoor probleemloos aan elke wand bevestigd worden, vragen een minimum aan ruimte en zijn eenvoudig te installeren. Aluminium is bovendien roestvrij. Ideaal voor een vochtige omgeving als de badkamer en makkelijk om te onderhouden.

Aluminium designradiatoren

Beams	116
Bryce	122
Alu-Zen	128
Zaros	131



KLEUREN

- Standaardkleur S600 (witte fijn structuurlak) (RAL 9016: geen meerprijs 15%)
- Niet verkrijgbaar in collectie Pure Grey
- Uitgebreide kleurenkaart zie p. 12

SPECIAAL

- Opgebouwd uit 1 verticaal aluminiumprofiel (150 mm breedte)
- Bescherming tegen inwendige corrosie dmv Protect X100

BEVESTIGINGEN

- Muurbevestigingen standaard (discreet weggewerkt)

TECHNISCH

- De aluminium radiatoren worden via een gepatenteerde persverbinding geassembleerd.
- KTL-grondlaag, poedercoating
- Standaardwerkdruk: 10 bar
- Maximale bedrijfstemperatuur: 110°C
- **Aansluitblok (afsluitbaar) geïntegreerd (hierop dienen direct de CV-leidingen aangesloten te worden)**

ELEKTRISCH (beschikbare uitvoeringen: zie hoofdstuk elektrische radiatoren)

- ✓ Zuiver elektrische radiator in de fabriek voorgevuld (zie p. 54)
- ✗ Gemengde radiator

TECHNISCHE TEKENINGEN

- Zie p. 134

AANSLUITING

- ✗ Eénpuntsaansluiting voor éénpijpsysteem
- ✗ Eénpuntsaansluiting voor tweepijpsysteem
- ✗ Tweepuntsaansluiting voor éénpijpsysteem
- ✓ Tweepuntsaansluiting voor tweepijpsysteem (standaard) (inbouw thermostaatbox, zie p. 357)
- ✗ Geïntegreerd ventiel
- Aansluitingen: 3/4" Euroconus
- Automatische ontlufter (standaard meegeleverd) linksboven achterkant collector
- **OPGELET: Het water moet PH neutraal zijn. Protect X100 of gelijke moet aan het circuit bijgevoegd worden.**
- **OPGELET: dient gebruikt te worden in combinatie met de inbouw thermostaatbox.**

PROTECT X100*

Art. nr. 11FH55064

prijs €80

* 1 fles (1 liter) per 100 liter installatiewater

BEAMS MONO

Architecturale vrijheid in aluminium

Deze designradiatoren kenmerken zich door hun verticaal aluminium profiel (breedte 150 mm). Volgens VASCO traditie schuilt hierachter een sterk staaltje techniek. Zo is de collector volledig aan het zicht onttrokken, de ventielset weggewerkt en de ophangingen geïntegreerd. Het resultaat: de meest minimalistische designradiatoren die VASCO ooit ontwikkelde.

AANBEVOLEN AANSLUITING (MB)

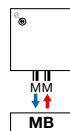

Andere aansluitmogelijkheden, zie p. 121

AANBEVOLEN VOOR BADKAMER EN KEUKEN IN OPTIE



korte beugel (S600)
art. nr. zie p. 120
prijs €132

Andere accessoires, zie p. 120

INBOUW THERMOSTAATBOX



art. nr. 1182.306.0000.0099
prijs €401
Koppelingen, zie p. 357

AANSLUITBLOK GEÏNTEGREERD (HAAKS)



Koppelingen, zie p. 357



HOE BEAMS MONO BESTELLEN

Leveringstermijn 15 - 30 werkdagen
(zonder transportduur)

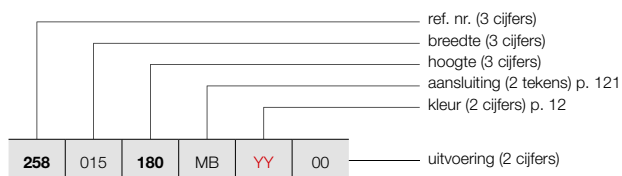

HOE VOORRAADRADIATOR BEAMS MONO BESTELLEN

Leveringstermijn 5 werkdagen
(zonder transportduur)

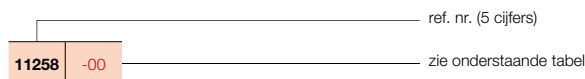

BEAMS (BEAMS MONO)



BEAMS MONO

PRIJSGROEP: VPG6 - ALUMINIUM DESIGNRADIATOREN

BESTELCODE MAATWERK BEAMS MONO	TECHNISCHE GEGEVENS									STANDAARDKLEUR		ANDERE KLEUREN					
	buizen	breedte (L mm)	hoogte (H mm)	75/65/20 (Watt) (Φ50K)	55/45/20 (Watt) (Φ30K)	n-exp.	gewicht (kg)	inhoud (l)	el. weerst. (Watt)	prijs S600* (€)	verkorte ref. nr. S600 voorraad	prijs kleur (€)					
REF. NR. BEAMS MONO : 258																	
258	015	180	MB	YY	00	-	150	1800	671	351	1,27	8,60	0,47	-	824	11258-09	948
		200				-	150	2000	734	384	1,27	9,55	0,52	-	869	11258-10	999
		220				-	150	2200	795	413	1,28	10,50	0,57	-	931	-	1071

Conform EN442-1: 2014: radiatoren en convectoren

* RAL 9016: geen meerprijs 15%

Voor meer details over onze artikel-data, zie artikel-database: <https://www.installdata.be>

Voor de warmteafgiftes van andere regimes, kijkt u op p. 348 (correctiefactoren)
BELGIË. Prijzen in euro (excl. BTW)

BEAMS (BEAMS)



KLEUREN

- Standaardkleur S600 (witte fijn structuurlak) (RAL 9016: geen meerprijs 15%)
- Niet verkrijgbaar in collectie Pure Grey
- Uitgebreide kleurenkaart zie p. 12

SPECIAAL

- Opgebouwd uit verticale aluminiumprofielen
- Bescherming tegen inwendige corrosie dmv Protect X100

BEVESTIGINGEN

- Muurbevestigingen standaard

TECHNISCH

- De aluminium radiatoren worden via een gepatenteerde persverbinding geassembleerd.
- KTL-grondlaag, poedercoating
- Standaardwerkdruk: 10 bar
- Maximale bedrijfstemperatuur: 110°C

ELEKTRISCH

- ✗ Zuiver elektrische radiator in de fabriek voorgevuld
- ✗ Gemengde radiator

TECHNISCHE TEKENINGEN

- Zie p. 134

AANSLUITING

- ✗ Eénpuntsaansluiting voor éénpijpsysteem
 - ✗ Eénpuntsaansluiting voor tweepijpsysteem
 - ✓ Tweepuntsaansluiting voor éénpijpsysteem (aansluiting via de middenaansluiting) (zie p. 342)
 - ✓ Tweepuntsaansluiting voor tweepijpsysteem (standaard) (zie p. 342)
 - ✗ Geïntegreerd ventiel
- Aansluitingen: ½" (binnendraad)
 - Automatische ontluchter (standaard meegeleverd) linksboven achterkant collector
 - **OPGELET: Het water moet PH neutraal zijn. Protect X100 of gelijke moet aan het circuit bijgevoegd worden.**

BEAMS

Functionaliteit op haar mooist

De architecturale ruimte stond model voor dit vernieuwende, met vele designprijzen gelauwerde radiatorconcept. De balkvormige volumes vormen samen een robuust geheel, mooi in evenwicht met de geometrische architectuur in de woonruimte. De meetkundige accessoires bieden de mogelijkheid om zelf de gewenste accenten te leggen. Twee waterkanalen per element staan borg voor een hoog rendement, met een optimale energiezuinigheid als bonus.

PROTECT X100*

Art. nr. 11FH55064

prijs €80

* 1 fles (1 liter) per 100 liter installatiewater

AANBEVOLEN AANSLUITING (MB)



Andere aansluitmogelijkheden, zie p. 121



art. nr. 1182 103 0000 0099

prijs €213

Koppelingen, zie p. 355

AANBEVOLEN VOOR BADKAMER EN KEUKEN IN OPTIE



UITLOPEND

handdoekbeugel (aluminium)

art. nr. zie p. 120

prijs €160



rechthoek beugel (S600)

art. nr. zie p. 120

prijs €160

Andere accessoires, zie p. 120



HOE BEAMS BESTELLEN

Leveringstermijn 15 - 30 werkdagen
(zonder transportduur)

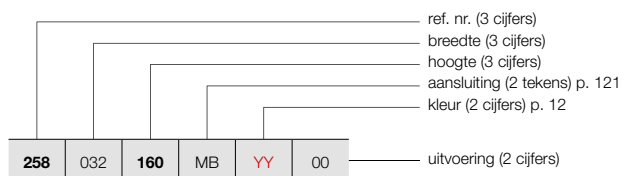

BEAMS (BEAMS)



BEAMS

HOE VOORRAADRADIATOR BEAMS BESTELLEN

Leveringstermijn 5 werkdagen
(zonder transportduur)

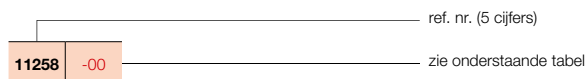

PRIJSGROEP: VPG6 - ALUMINIUM DESIGNRADIATOREN

BESTELCODE MAATWERK BEAMS	TECHNISCHE GEGEVENS									STANDAARDKLEUR		ANDERE KLEUREN prijs kleur (€)
	buizen	breedte (L mm)	hoogte (H mm)	75/65/20 (Watt) (Φ50K)	55/45/20 (Watt) (Φ30K)	n-exp.	gewicht (kg)	inhoud (l)	el. weerst. (Watt)	prijs S600* (€)	verkorte ref. nr. S600 voorraad	
REF. NR. BEAMS : 258												
258 032 160 MB YY 00	2	320	1600	1127	583	1,29	15,50	1,00	-	864	11258-04	994
	2	320	1800	1237	643	1,28	17,28	1,08	-	915	11258-01	1052
	2	320	2000	1348	701	1,28	19,05	1,15	-	941	11258-05	1082
	2	320	2200	1459	755	1,29	20,90	1,30	-	998	-	1148
258 049 160 MB YY 00	3	490	1600	1658	867	1,27	23,20	1,53	-	1258	11258-06	1447
	3	490	1800	1821	947	1,28	25,88	1,64	-	1331	11258-02	1531
	3	490	2000	1983	1026	1,29	28,55	1,75	-	1371	11258-03	1577
	3	490	2200	2147	1111	1,29	31,25	2,00	-	1465	-	1685
258 066 160 MB YY 00	4	660	1600	2172	1147	1,25	30,90	2,05	-	1612	-	1854
	4	660	1800	2385	1247	1,27	34,48	2,20	-	1716	11258-07	1973
	4	660	2000	2598	1337	1,30	38,05	2,35	-	1770	11258-08	2036
	4	660	2200	2812	1455	1,29	41,60	2,70	-	1894	-	2178

Conform EN442-1: 2014: radiatoren en convectoren

* RAL 9016: geen meerprijs 15%

Voor meer details over onze artikel-data, zie artikel-database: <https://www.installdata.be>

Voor de warmteafgiftes van andere regimes, kijkt u op p. 348 (correctiefactoren)

BELGIË. Prijzen in euro (excl. BTW)

ACCESSOIRES				
	BREEDTE RADIATOR	KLEUR	ART. NR.	€
HANDDOEKBEUGEL 		BEAMS		
	320 mm	ALUMINIUM	1183 262 0000 0000	160
	490 mm	ALUMINIUM	1183 263 0000 0000	160
	660 mm	ALUMINIUM	1183 264 0000 0000	160
<ul style="list-style-type: none"> Handdoekbeugel in geanodiseerd aluminium h = 50 mm; b = 380, 550, 720 mm; d = 50 mm; a = 46 mm 				
	BREEDTE HANDDOEKBEUGEL	KLEUR	ART. NR.	€
KORTE BEUGEL 		BEAMS / BEAMS MONO		
	240 mm	S600	1183 700 0000 0600	132
		RAL 9005 ^S	1183 700 0000 9005	132
<ul style="list-style-type: none"> d = 49,35 mm; a = 39,35 mm 				
LANGE BEUGEL 		BEAMS		
	440 mm	S600	1183 701 0000 0600	132
		RAL 9005 ^S	1183 701 0000 9005	132
<ul style="list-style-type: none"> d = 49,35 mm; a = 39,35 mm 				
RECHTHOEK BEUGEL 		BEAMS / BEAMS MONO		
	286 x 110 mm	S600	1183 702 0000 0600	160
		RAL 9005 ^S	1183 702 0000 9005	160
<ul style="list-style-type: none"> d = 49,35 mm; a = 39,35 mm 				
HANDDOEKBEUGEL MULTI+ RECHTS 		BEAMS		
	600 mm	S600	1183 734 0000 0600	198
	600 mm	RAL 9005 ^S	1183 734 0000 9005	198
<ul style="list-style-type: none"> h = 70 mm; b = 600 mm (b tablet = 194 mm); e = 176 mm; c = 170 mm; Bevestiging aan de muur, rechts van de radiator. 				
HANDDOEKBEUGEL MULTI+ LINKS 		BEAMS		
	600 mm	S600	1183 735 0000 0600	198
	600 mm	RAL 9005 ^S	1183 735 0000 9005	198
<ul style="list-style-type: none"> h = 70 mm; b = 600 mm (b tablet = 194 mm); e = 176 mm; c = 170 mm; Bevestiging aan de muur, links van de radiator. 				
HANDDOEKBEUGEL 		BEAMS / BEAMS MONO		
	240 mm	CHROOM	1183 273 0000 0099	107
	240 mm	S600	1183 273 0000 0600	107
	240 mm	RAL 9005 ^M	1183 273 0000 9005	107
<ul style="list-style-type: none"> h = 55 mm; b = 240 mm; d = 67 mm; a = 61 mm; 				

^S structuur zwart
^M mat zwart

Montagevoorschriften accessoires: zie www.vasco.eu
BELGIË. Prijzen in euro (excl. BTW)

e = afstand voorkant accessoire tot wand
d = afstand voorkant accessoire tot voorkant radiator
c = afstand wand tot achterkant beugel
a = afstand accessoire tot radiator

uit voorraad leverbaar

BEAMS: BEAMS / BEAMS MONO

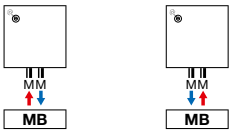

Opmerking: het aansluiten van de radiator kan enkel volgens de getoonde aansluiticonen. Voor elke andere aansluitwijze nemen wij geen verantwoordelijkheid.



TYPES

- Verticaal: Bryce V100 (diepte)

KLEUREN

- Standaardkleur S600 (witte fijn structuurlak) (RAL 9016: geen meerprijs 15%)
- Niet verkrijgbaar in kleur Jet Black
- Uitgebreide kleurenkaart zie p. 12

SPECIAAL

- Opgebouwd uit 1 verticaal aluminiumprofiel (150 mm breedte)
- Bescherming tegen inwendige corrosie dmv Protect X100
- De Bryce is bekroond met een Henry van de Velde label 2007, de Product Design Award Hannover 2008, Design Plus Award - Material Vision, Frankfurt 2007, de Red Dot Product Design Award 2008 en genomineerd voor de Designpreis 2009 en de European Aluminium Award 2008.

BEVESTIGINGEN

- Muurbevestigingen standaard (discreet weggewerkt)

TECHNISCH

- De aluminium radiatoren worden via een gepatenteerde persverbinding geassembleerd.
- KTL-grondlaag, poedercoating
- Standaardwerkdruk: 10 bar
- Maximale bedrijfstemperatuur: 110°C
- **Aansluitblok (afsluitbaar) geïntegreerd (hierop dienen direct de CV-leidingen aangesloten te worden)**

ELEKTRISCH

- ✗ Zuiver elektrische radiator in de fabriek voorgevuld
- ✗ Gemengde radiator

TECHNISCHE TEKENINGEN

- Zie p. 135

AANSLUITING

- ✗ Eénpuntsaansluiting voor éénpijpssysteem
- ✗ Eénpuntsaansluiting voor tweepijpssysteem
- ✗ Tweepuntsaansluiting voor éénpijpssysteem
- ✓ Tweepuntsaansluiting voor tweepijpssysteem (standaard) (inbouw thermostaatbox, zie p. 357)
- ✗ Geïntegreerd ventiel
- Aansluitingen: ¾" Euroconus
- Automatische ontluister (standaard meegeleverd) linksboven achterkant collector
- **OPGELET: Het water moet PH neutraal zijn. Protect X100 of gelijke moet aan het circuit bijgevoegd worden.**
- **OPGELET: dient gebruikt te worden in combinatie met de inbouw thermostaatbox.**

PROTECT X100*

Art. nr. 11FH55064

prijs €80

* 1 fles (1 liter) per 100 liter installatiewater

BRYCE MONO

Minimalisme in aluminium

De Bryce Mono kenmerkt zich door het verticaal aluminium profiel (breedte 150 mm). Elk profiel kan los van elkaar gemonteerd worden. Eén, twee, drie of meer profielen in één kleur of in verschillende tinten? Bryce Mono geven je alle speelruimte voor een persoonlijk interieur. De temperatuur wordt geregeld via een individuele thermostaat waarbij de profielen tesamen of afzonderlijk aangestuurd kunnen worden.

AANBEVOLEN AANSLUITING (MB)



Andere aansluitmogelijkheden, zie p. 127

AANBEVOLEN VOOR BADKAMER EN KEUKEN IN OPTIE



korte beugel (S600)

art. nr. zie p. 126

prijs €132

Andere accessoires, zie p. 126

INBOUW THERMOSTAATBOX



art. nr. 1182 306 0000 0099

prijs €401

Koppelingen, zie p. 357

AANSLUITBLOK GEÏNTEGREERD (HAAKS)



Koppelingen, zie p. 357



HOE BRYCE MONO BESTELLEN

Leveringstermijn 15 - 30 werkdagen
(zonder transportduur)

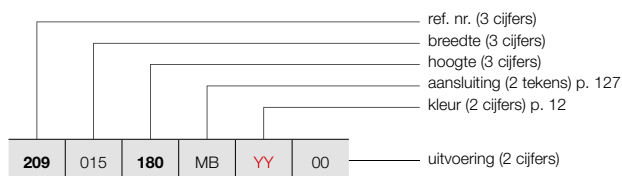

HOE VOORRAADRADIATOR BRYCE MONO BESTELLEN

Leveringstermijn 5 werkdagen
(zonder transportduur)

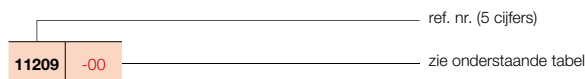

BRYCE (BRYCE MONO)



BRYCE MONO

PRIJSGROEP: VPG6 - ALUMINIUM DESIGNRADIATOREN

BESTELCODE MAATWERK BRYCE MONO	TECHNISCHE GEGEVENS									STANDAARDKLEUR		ANDERE KLEUREN prijs kleur (€)
	buizen	breedte (L mm)	hoogte (H mm)	75/65/20 (Watt) (Φ50K)	55/45/20 (Watt) (Φ30K)	n-exp.	gewicht (kg)	inhoud (l)	el. weerst. (Watt)	prijs S600* (€)	verkorte ref. nr. S600 voorraad	
REF. NR. BRYCE MONO : 209												
209 015 180 MB YY 00	-	150	1800	586	306	1,27	8,60	0,47	-	824	11209-10	948
	-	150	2000	642	336	1,27	9,55	0,52	-	869	-	999
	-	150	2200	696	364	1,27	10,50	0,57	-	931	-	1071

Conform EN442-1: 2014: radiatoren en convectoren

* RAL 9016: geen meerprijs 15%

Voor meer details over onze artikel-data, zie artikel-database: <https://www.installdata.be>

Voor de warmteafgiftes van andere regimes, kijkt u op p. 348 (correctiefactoren)
BELGIË. Prijzen in euro (excl. BTW)



BRYCE VERTICAAL

Warmte in een nieuw licht

Een designradiator die door de fijne, onregelmatige structuur van de voorkant voortdurend nieuwe lichtschakeringen en contrasten oproept en op die manier bijdraagt tot een aangename, natuurlijke sfeer in de intieme ruimte. Een fraai staaltje van toegepaste vormgeving en een absolute aanwinst in elk eigentijds interieur.

TYPES

- Verticaal: Bryce V75 en Bryce V100 (diepte)

KLEUREN

- Standaardkleur S600 (witte fijn structuurlak) (RAL 9016: geen meerprijs 15%)
- Niet verkrijgbaar in kleur Jet Black
- Uitgebreide kleurenkaart zie p. 12

SPECIAAL

- Opgebouwd uit verticale aluminiumprofielen
- Bescherming tegen inwendige corrosie dmv Protect X100
- De Bryce is bekroond met een Henry van de Velde label 2007, de Product Design Award Hannover 2008, Design Plus Award - Material Vision, Frankfurt 2007, de Red Dot Product Design Award 2008 en genomineerd voor de Designpreis 2009 en de European Aluminium Award 2008.

BEVESTIGINGEN

- Muurbevestigingen standaard

TECHNISCH

- De aluminium radiatoren worden via een gepatenteerde persverbinding geassembleerd.
- KTL-grondlaag, poedercoating
- Standaardwerkdruk: 10 bar
- Maximale bedrijfstemperatuur: 110°C

ELEKTRISCH

- ✗ Zuiver elektrische radiator in de fabriek voorgevuld
- ✗ Gemengde radiator

TECHNISCHE TEKENINGEN

- Zie p. 135

AANSLUITING

- ✗ Eénpuntsaansluiting voor éénpijpsysteem
- ✗ Eénpuntsaansluiting voor tweepijpsysteem
- ✓ Tweepuntsaansluiting voor éénpijpsysteem (aansluiting via de middenaansluiting) (zie p. 342)
- ✓ Tweepuntsaansluiting voor tweepijpsysteem (standaard) (zie p. 342)
- ✗ Geïntegreerd ventiel
- Aansluitingen: ½" (binnendraad)
- Automatische ontluchter (standaard meegeleverd) linksboven achterkant collector
- **OPGELET: Het water moet PH neutraal zijn. Protect X100 of gelijke moet aan het circuit bijgevoegd worden.**

PROTECT X100*
Art. nr. 11FH55064
prijs €80

* 1 fles (1 liter) per 100 liter installatiewater

AANBEVOLEN AANSLUITING (MB)



Andere aansluitmogelijkheden, zie p. 127



art. nr. 1182 103 0000 0099
prijs €213
Koppelingen, zie p. 355

AANBEVOLEN VOOR BADKAMER EN KEUKEN IN OPTIE



UITLOPEND
handdoekbeugel (aluminium)
art. nr. zie p. 126
prijs €160



rechthoek beugel (S600)
art. nr. zie p. 126
prijs €160

Andere accessoires, zie p. 126



HOE BRYCE VERTICAAL BESTELLEN

Leveringstermijn 15 - 30 werkdagen
(zonder transportduur)

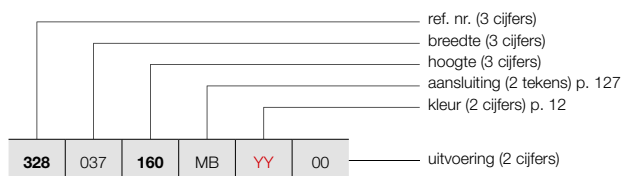

BRYCE VERTICAAL (BRYCE V75, BRYCE V100)

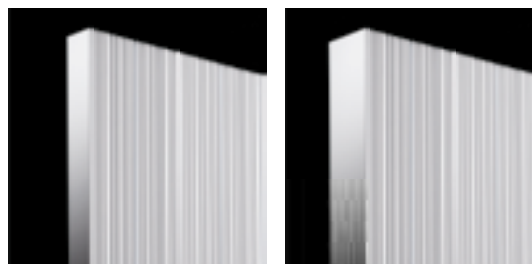

BRYCE V75

BRYCE V100

HOE VOORRAADRADIATOR BRYCE VERTICAAL BESTELLEN

Leveringstermijn 5 werkdagen
(zonder transportduur)

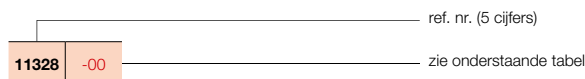

PRIJSGROEP: VPG6 - ALUMINIUM DESIGNRADIATOREN

BESTELCODE MAATWERK BRYCE VERTICAAL	TECHNISCHE GEGEVENS								STANDAARDKLEUR		ANDERE KLEUREN	
	buizen	breedte (L mm)	hoogte (H mm)	75/65/20 (Watt) (Φ50K)	55/45/20 (Watt) (Φ30K)	n-exp.	gewicht (kg)	inhoud (l)	el. weerst. (Watt)	prijs S600* (€)		verkorte ref. nr. S600 voorraad
REF. NR. BRYCE VERTICAAL BRYCE V75 : 328												
328 037 160 MB YY 00	-	375	1600	1189	609	1,31	19,75	1,35	-	892	-	1026
	-	375	1800	1314	666	1,33	21,88	1,48	-	952	-	1095
	-	375	2000	1428	728	1,32	24,00	1,60	-	971	-	1117
	-	375	2200	1533	785	1,31	26,20	1,75	-	1044	-	1201
328 045 160 MB YY 00	-	450	1600	1408	710	1,34	23,72	1,57	-	1051	-	1209
	-	450	1800	1555	784	1,34	26,25	1,74	-	1113	11328-01	1280
	-	450	2000	1690	861	1,32	28,78	1,92	-	1150	-	1323
	-	450	2200	1814	929	1,31	31,50	2,17	-	1234	-	1419
328 052 160 MB YY 00	-	525	1600	1623	802	1,38	27,68	1,78	-	1204	-	1385
	-	525	1800	1792	895	1,36	30,63	2,01	-	1282	11328-02	1474
	-	525	2000	1948	993	1,32	33,57	2,23	-	1323	-	1521
	-	525	2200	2091	1071	1,31	36,80	2,58	-	1422	-	1635
328 060 160 MB YY 00	-	600	1600	1836	893	1,41	31,65	2,00	-	1362	-	1566
	-	600	1800	2028	1007	1,37	35,00	2,28	-	1452	11328-03	1670
	-	600	2000	2204	1123	1,32	38,35	2,55	-	1500	11328-04	1725
	-	600	2200	2365	1205	1,32	42,10	3,00	-	1611	-	1853
REF. NR. BRYCE VERTICAAL BRYCE V100 : 209												
209 037 160 MB YY 00	-	375	1600	1238	624	1,34	19,65	1,35	-	1076	-	1237
	-	375	1800	1373	700	1,32	22,03	1,48	-	1145	-	1317
	-	375	2000	1503	774	1,30	24,40	1,60	-	1173	-	1349
	-	375	2200	1628	838	1,30	26,65	1,75	-	1251	-	1439
209 045 160 MB YY 00	-	450	1600	1482	751	1,33	23,73	1,60	-	1258	-	1447
	-	450	1800	1644	838	1,32	26,53	1,80	-	1331	11209-01	1531
	-	450	2000	1799	921	1,31	29,33	2,00	-	1371	-	1577
	-	450	2200	1950	1004	1,30	32,20	2,07	-	1465	-	1685
209 052 160 MB YY 00	-	525	1600	1726	875	1,33	27,82	1,85	-	1436	-	1651
	-	525	1800	1914	975	1,32	31,04	2,13	-	1525	11209-03	1754
	-	525	2000	2095	1067	1,32	34,27	2,40	-	1568	-	1803
	-	525	2200	2270	1168	1,30	37,75	2,68	-	1678	-	1930
209 060 160 MB YY 00	-	600	1600	1969	998	1,33	31,90	2,10	-	1612	-	1854
	-	600	1800	2184	1113	1,32	35,55	2,45	-	1716	11209-08	1973
	-	600	2000	2391	1218	1,32	39,20	2,80	-	1770	11209-05	2036
	-	600	2200	2590	1326	1,31	43,30	3,15	-	1894	-	2178

Conform EN442-1: 2014: radiatoren en convectoren

* RAL 9016: geen meerprijs 15%

Voor meer details over onze artikel-data, zie artikel-database: <https://www.installdata.be>

Voor de warmteafgiftes van andere regimes, kijkt u op p. 348 (correctiefactoren)
BELGIË. Prijzen in euro (excl. BTW)

VASCO

ACCESSOIRES				
	BREEDTE RADIATOR	KLEUR	ART. NR.	€
HANDDOEKBEUGEL  UITLOPEND	BRYCE V75 / BRYCE V100			
	375 mm	ALUMINIUM	1183 244 0000 0000	160
	450 mm	ALUMINIUM	1183 245 0000 0000	160
	525 mm	ALUMINIUM	1183 246 0000 0000	160
	600 mm	ALUMINIUM	1183 247 0000 0000	160
<ul style="list-style-type: none"> Handdoekbeugel in geanodiseerd aluminium h = 50 mm; b = 435, 510, 585, 660 mm; d = 47 mm; a = 43 mm 				
KORTE BEUGEL 	BRYCE V75 / BRYCE V100 / BRYCE MONO			
	240 mm	S600	1183 700 0000 0600	132
		RAL 9005 ^S	1183 700 0000 9005	132
<ul style="list-style-type: none"> d = 49,35 mm; a = 39,35 mm 				
LANGE BEUGEL 	BRYCE V75 / BRYCE V100			
	440 mm	S600	1183 701 0000 0600	132
		RAL 9005 ^S	1183 701 0000 9005	132
<ul style="list-style-type: none"> d = 49,35 mm; a = 39,35 mm 				
RECHTHOEK BEUGEL 	BRYCE V75 / BRYCE V100 / BRYCE MONO			
	286 x 110 mm	S600	1183 702 0000 0600	160
		RAL 9005 ^S	1183 702 0000 9005	160
<ul style="list-style-type: none"> d = 49,35 mm; a = 39,35 mm 				
HANDDOEKBEUGEL MULTI+ RECHTS 	BRYCE V75 / BRYCE V100			
	600 mm	S600	1183 734 0000 0600	198
	600 mm	RAL 9005 ^S	1183 734 0000 9005	198
<ul style="list-style-type: none"> h = 70 mm; b = 600 mm (b tablet = 194 mm); e = 176 mm; c = 170 mm; Bevestiging aan de muur, rechts van de radiator. 				
HANDDOEKBEUGEL MULTI+ LINKS 	BRYCE V75 / BRYCE V100			
	600 mm	S600	1183 735 0000 0600	198
	600 mm	RAL 9005 ^S	1183 735 0000 9005	198
<ul style="list-style-type: none"> h = 70 mm; b = 600 mm (b tablet = 194 mm); e = 176 mm; c = 170 mm; Bevestiging aan de muur, links van de radiator. 				
HANDDOEKBEUGEL 	BRYCE V75 / BRYCE V100 / BRYCE MONO			
	240 mm	CHROOM	1183 273 0000 0099	107
	240 mm	S600	1183 273 0000 0600	107
	240 mm	RAL 9005 ^M	1183 273 0000 9005	107
<ul style="list-style-type: none"> h = 55 mm; b = 240 mm; d = 67 mm; a = 61 mm; 				

^S structuur zwart
^M mat zwart

Montagevoorschriften accessoires: zie www.vasco.eu
BELGIË. Prijzen in euro (excl. BTW)

e = afstand voorkant accessoire tot wand
d = afstand voorkant accessoire tot voorkant radiator
c = afstand wand tot achterkant beugel
a = afstand accessoire tot radiator
uit voorraad leverbaar

BRYCE VERTICAAL: BRYCE V75 / BRYCE V100 / BRYCE MONO

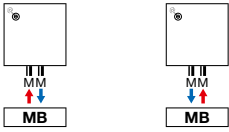

Opmerking: het aansluiten van de radiator kan enkel volgens de getoonde aansluiticonen. Voor elke andere aansluitwijze nemen wij geen verantwoordelijkheid.

ALU-ZEN VERTICAAL (ALU-ZEN)



VASCO

KLEUREN

- Standaardkleur S600 (witte fijn structuurlak) (RAL 9016: geen meerprijs 15%)
- Niet verkrijgbaar in kleur Jet Black
- Uitgebreide kleurenkaart zie p. 12

SPECIAAL

- Opgebouwd uit verticale aluminiumprofielen
- Bescherming tegen inwendige corrosie dmv Protect X100

BEVESTIGINGEN

- Muurbevestigingen standaard

TECHNISCH

- De aluminium radiatoren worden via een gepatenteerde persverbinding geassembleerd.
- KTL-grondlaag, poedercoating
- Standaardwerkdruk: 10 bar
- Maximale bedrijfstemperatuur: 110°C

ELEKTRISCH

- ✗ Zuiver elektrische radiator in de fabriek voorgevuld
- ✗ Gemengde radiator

TECHNISCHE TEKENINGEN

- Zie p. 136

AANSLUITING

- ✗ Eénpuntsaansluiting voor éénpijpssysteem
 - ✗ Eénpuntsaansluiting voor tweepijpssysteem
 - ✓ Tweepuntsaansluiting voor éénpijpssysteem (aansluiting via de middenaansluiting) (zie p. 342)
 - ✓ Tweepuntsaansluiting voor tweepijpssysteem (standaard) (zie p. 342)
 - ✗ Geïntegreerd ventiel
- Aansluitingen: ½" (binnendraad)
 - Automatische ontluister (standaard meegeleverd) linksboven achterkant collector
 - **OPGELET: Het water moet PH neutraal zijn. Protect X100 of gelijke moet aan het circuit bijgevoegd worden.**

ALU-ZEN VERTICAAL

Als warmte zichtbaar wordt

Een designradiator, geïnspireerd door de elegantie en de rust van natuurlijke rondingen. Een vormgeving die nog versterkt wordt door de zwevende handdoekbeugels. Dat alles in combinatie met een snelle, praktische montage door de handige middenaansluiting en een optimale warmteafgifte. Een radiator die borg staat voor een echte wellness-sfeer.

PROTECT X100*

Art. nr. 11FH55064

prijs €80

* 1 fles (1 liter) per 100 liter installatiewater

AANBEVOLEN AANSLUITING (MB)

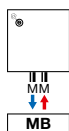

Andere aansluitmogelijkheden, zie p. 130



art. nr. 1182 103 0000 0099

prijs €213

Koppelingen, zie p. 355

AANBEVOLEN VOOR BADKAMER EN KEUKEN IN OPTIE



handdoekbeugel (aluminium)

art. nr. zie p. 130

prijs €160

Andere accessoires, zie p. 130



HOE ALU-ZEN VERTICAAL BESTELLEN

Leveringstermijn 15 - 30 werkdagen
(zonder transportduur)

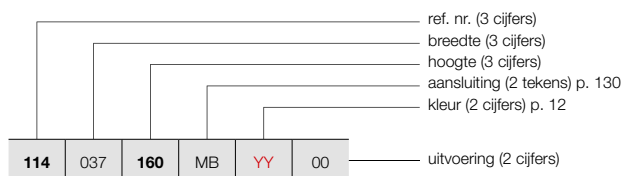

HOE VOORRAADRADIATOR ALU-ZEN VERTICAAL BESTELLEN

Leveringstermijn 5 werkdagen
(zonder transportduur)

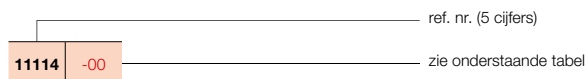

ALU-ZEN VERTICAAL (ALU-ZEN)



ALU-ZEN

PRIJSGROEP: VPG6 - ALUMINIUM DESIGNRADIATOREN

BESTELCODE MAATWERK ALU-ZEN VERTICAAL	TECHNISCHE GEGEVENS								STANDAARDKLEUR		ANDERE KLEUREN prijs kleur (€)	
	buizen	breedte (L mm)	hoogte (H mm)	75/65/20 (Watt) (Φ50K)	55/45/20 (Watt) (Φ30K)	n-exp.	gewicht (kg)	inhoud (l)	el. weerst. (Watt)	prijs S600* (€)		verkorte ref. nr. S600 voorraad
REF. NR. ALU-ZEN : 114												
114 037 160 MB YY 00	-	375	1600	1196	616	1,30	17,40	1,30	-	1080	-	1242
	-	375	1800	1319	675	1,31	19,40	1,40	-	1146	-	1318
	-	375	2000	1440	737	1,31	21,40	1,50	-	1173	-	1349
	-	375	2200	1557	797	1,31	23,25	1,75	-	1251	-	1439
114 045 160 MB YY 00	-	450	1600	1446	741	1,31	21,07	1,53	-	1258	-	1447
	-	450	1800	1596	817	1,31	23,49	1,68	-	1331	11114-06	1531
	-	450	2000	1742	892	1,31	25,92	1,83	-	1371	-	1577
	-	450	2200	1884	965	1,31	28,20	2,07	-	1465	-	1685
114 052 160 MB YY 00	-	525	1600	1699	870	1,31	24,73	1,77	-	1436	-	1651
	-	525	1800	1874	960	1,31	27,58	1,97	-	1524	11114-01	1753
	-	525	2000	2046	1048	1,31	30,43	2,17	-	1568	-	1803
	-	525	2200	2212	1133	1,31	33,15	2,38	-	1678	-	1930
114 060 160 MB YY 00	-	600	1600	1953	1000	1,31	28,40	2,00	-	1612	-	1854
	-	600	1800	2155	1104	1,31	31,68	2,25	-	1716	11114-03	1973
	-	600	2000	2351	1204	1,31	34,95	2,50	-	1770	11114-02	2036
	-	600	2200	2543	1302	1,31	38,10	2,70	-	1894	-	2178

Conform EN442-1: 2014: radiatoren en convectoren

* RAL 9016: geen meerprijs 15%

Voor meer details over onze artikel-data, zie artikel-database: <https://www.installdata.be>

Voor de warmteafgiftes van andere regimes, kijkt u op p. 348 (correctiefactoren)

BELGIË. Prijzen in euro (excl. BTW)

VASCO

ACCESSOIRES					
		BREEDTE RADIATOR	KLEUR	ART. NR.	€
HANDDOEKBEUGEL		ALU-ZEN			
		375 mm	ALUMINIUM	1183 234 0000 0000	160
		450 mm	ALUMINIUM	1183 235 0000 0000	160
		525 mm	ALUMINIUM	1183 236 0000 0000	160
		600 mm	ALUMINIUM	1183 237 0000 0000	160
<ul style="list-style-type: none"> Handdoekbeugel in geanodiseerd aluminium h = 50 mm; b = 435, 510, 585, 660 mm; d = 46 mm; a = 42 mm 					
KORTE BEUGEL		ALU-ZEN			
		240 mm	S600	1183 700 0000 0600	132
			RAL 9005 ^S	1183 700 0000 9005	132
<ul style="list-style-type: none"> d = 67 mm; a = 57 mm 					
LANGE BEUGEL		ALU-ZEN			
		440 mm	S600	1183 701 0000 0600	132
			RAL 9005 ^S	1183 701 0000 9005	132
<ul style="list-style-type: none"> d = 67 mm; a = 57 mm 					
RECHTHOEK BEUGEL		ALU-ZEN			
		286 x 110 mm	S600	1183 702 0000 0600	160
			RAL 9005 ^S	1183 702 0000 9005	160
<ul style="list-style-type: none"> d = 67 mm; a = 57 mm 					
HANDDOEKBEUGEL MULTI+ RECHTS		ALU-ZEN			
		600 mm	S600	1183 734 0000 0600	198
		600 mm	RAL 9005 ^S	1183 734 0000 9005	198
<ul style="list-style-type: none"> h = 70 mm; b = 600 mm (b tablet = 194 mm); e = 176 mm; c = 170 mm; Bevestiging aan de muur, rechts van de radiator. 					
HANDDOEKBEUGEL MULTI+ LINKS		ALU-ZEN			
		600 mm	S600	1183 735 0000 0600	198
		600 mm	RAL 9005 ^S	1183 735 0000 9005	198
<ul style="list-style-type: none"> h = 70 mm; b = 600 mm (b tablet = 194 mm); e = 176 mm; c = 170 mm; Bevestiging aan de muur, links van de radiator. 					

^S structuur zwart

Montagevoorschriften accessoires: zie www.vasco.eu
BELGIË. Prijzen in euro (excl. BTW)

e = afstand voorkant accessoire tot wand
d = afstand voorkant accessoire tot voorkant radiator
c = afstand wand tot achterkant beugel
a = afstand accessoire tot radiator
uit voorraad leverbaar

ALU-ZEN AANSLUITINGEN

ALU-ZEN VERTICAAL: ALU-ZEN

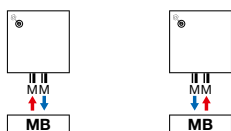

Opmerking: het aansluiten van de radiator kan enkel volgens de getoonde aansluiticonen. Voor elke andere aansluitwijze nemen wij geen verantwoordelijkheid.

TYPES

- Verticaal: Zaros V75 en Zaros V100 (diepte)

KLEUREN

- Standaardkleur S600 (witte fijn structuurlak) (RAL 9016: geen meerprijs 15%)
- Uitgebreide kleurenkaart zie p. 12

SPECIAAL

- Opgebouwd uit verticale aluminiumprofielen
- Bescherming tegen inwendige corrosie dmv Protect X100

BEVESTIGINGEN

- Muurbevestigingen standaard

TECHNISCH

- De aluminium radiatoren worden via een gepatenteerde persverbinding geassembleerd.
- KTL-grondlaag, poedercoating
- Standaardwerkdruk: 10 bar
- Maximale bedrijfstemperatuur: 110°C

ELEKTRISCH

- ✗ Zuiver elektrische radiator in de fabriek vorgevuld
- ✗ Gemengde radiator

TECHNISCHE TEKENINGEN

- Zie p. 136

AANSLUITING

- ✗ Eénpuntsaansluiting voor éénpijpsysteem
- ✗ Eénpuntsaansluiting voor tweepijpsysteem
- ✓ Tweepuntsaansluiting voor éénpijpsysteem (aansluiting via de middenaansluiting) (zie p. 342)
- ✓ Tweepuntsaansluiting voor tweepijpsysteem (standaard) (zie p. 342)
- ✗ Geïntegreerd ventiel
- Aansluitingen: ½" (binnendraad)
- Automatische ontluchter (standaard meegeleverd) linksboven achterkant collector
- **OPGELET: Het water moet PH neutraal zijn. Protect X100 of gelijke moet aan het circuit bijgevoegd worden.**

PROTECT X100*

Art. nr. 11FH55064

prijs €80

* 1 fles (1 liter) per 100 liter installatiewater

AANBEVOLEN AANSLUITING (MB)

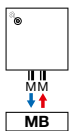

Andere aansluitmogelijkheden, zie p. 133

AANBEVOLEN VOOR BADKAMER EN KEUKEN IN OPTIE



handdoekbeugel (chromo)

art. nr. zie p. 133

prijs €160

Andere accessoires, zie p. 133

retour aanvoer



art. nr. 1182 103.0000 0099

prijs €213

Koppelingen, zie p. 355



VASCO

ZAROS VERTICAAL

Elementair, overal in z'n element

Eenvoud is de grote kracht van deze ongecompliceerde designradiator. Een vormgeving die uitstekend tot haar recht komt in elke ruimte, elke omgeving, elk interieur. Niet gehinderd door overbodige elementen. Eenvoudig van lijn, maar bijzonder gul met warmte.



ZAROS VERTICAAL (ZAROS V75, ZAROS V100)

HOE ZAROS VERTICAAL BESTELLEN

Leveringstermijn 15 - 30 werkdagen
(zonder transportduur)



ZAROS V75

ZAROS V100

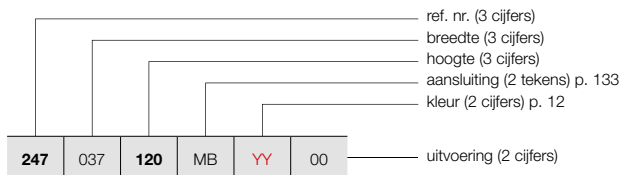

HOE VOORRAADRADIATOR ZAROS VERTICAAL BESTELLEN

Leveringstermijn 5 werkdagen
(zonder transportduur)

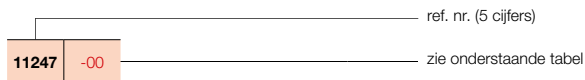

PRIJSGROEP: VPG6 - ALUMINIUM DESIGNRADIATOREN

BESTELCODE MAATWERK ZAROS VERTICAAL	TECHNISCHE GEGEVENS									STANDAARDKLEUR		ANDERE KLEUREN
	buizen	breedte (L mm)	hoogte (H mm)	75/65/20 (Watt) (Φ50K)	55/45/20 (Watt) (Φ30K)	n-exp.	gewicht (kg)	inhoud (l)	el. weerst. (Watt)	prijs S600* (€)	verkorte ref. nr. S600 voorraad	
REF. NR. ZAROS VERTICAAL ZAROS V75 : 247												
247 037 120 MB YY 00	160	375	1200	885	453	1,31	13,20	1,00	-	786	-	904
	180	375	1600	1159	594	1,31	16,50	1,38	-	850	11247-05	978
	200	375	1800	1281	656	1,31	18,48	1,44	-	904	11247-06	1040
	220	375	2000	1403	719	1,31	20,45	1,50	-	923	-	1061
	220	375	2200	1502	773	1,30	22,40	1,65	-	986	-	1134
247 045 120 MB YY 00	160	450	1200	1078	552	1,31	15,72	1,20	-	924	-	1063
	180	450	1600	1377	687	1,36	19,57	1,57	-	990	-	1139
	200	450	1800	1518	770	1,33	21,84	1,69	-	1052	11247-07	1210
	220	450	2000	1659	850	1,31	24,12	1,82	-	1083	-	1245
	220	450	2200	1765	909	1,30	26,55	2,00	-	1158	-	1332
247 052 120 MB YY 00	160	525	1200	1272	648	1,32	18,23	1,40	-	1037	-	1193
	180	525	1600	1594	780	1,40	22,63	1,76	-	1129	-	1298
	200	525	1800	1755	876	1,36	25,21	1,95	-	1204	11247-01	1385
	220	525	2000	1915	981	1,31	27,78	2,13	-	1238	-	1424
	220	525	2200	2027	1049	1,29	30,70	2,35	-	1324	-	1523
247 060 120 MB YY 00	160	600	1200	1466	747	1,32	20,75	1,60	-	1165	-	1340
	180	600	1600	1812	868	1,44	25,70	1,95	-	1271	-	1462
	200	600	1800	1991	984	1,38	28,58	2,20	-	1356	11247-04	1559
	220	600	2000	2171	1106	1,32	31,45	2,45	-	1396	11247-02	1605
	220	600	2200	2289	1184	1,29	34,85	2,70	-	1492	-	1716
REF. NR. ZAROS VERTICAAL ZAROS V100 : 246												
246 037 160 MB YY 00	180	375	1600	1352	696	1,30	18,85	1,25	-	943	-	1084
	200	375	1800	1490	763	1,31	21,50	1,40	-	1000	-	1150
	220	375	2000	1625	836	1,30	23,30	1,60	-	1028	-	1182
	220	375	2200	1757	904	1,30	25,70	1,65	-	1093	-	1257
246 045 160 MB YY 00	180	450	1600	1607	827	1,30	22,38	1,48	-	1100	-	1265
	200	450	1800	1771	902	1,32	25,38	1,68	-	1168	-	1343
	220	450	2000	1931	989	1,31	27,75	1,95	-	1204	-	1385
	220	450	2200	2088	1075	1,30	30,52	2,00	-	1286	-	1479
246 052 160 MB YY 00	180	525	1600	1859	952	1,31	25,92	1,72	-	1256	-	1444
	200	525	1800	2049	1039	1,33	29,27	1,97	-	1333	11246-01	1533
	220	525	2000	2235	1145	1,31	32,20	2,30	-	1374	-	1580
	220	525	2200	2417	1244	1,30	35,33	2,35	-	1467	-	1687
246 060 160 MB YY 00	180	600	1600	2110	1081	1,31	29,45	1,95	-	1410	-	1622
	200	600	1800	2326	1173	1,34	33,15	2,25	-	1506	11246-03	1732
	220	600	2000	2536	1299	1,31	36,65	2,65	-	1548	11246-02	1780
	220	600	2200	2742	1411	1,30	40,15	2,70	-	1661	-	1910

Conform EN442-1: 2014: radiatoren en convectoren

* RAL 9016: geen meerprijs 15%

Voor meer details over onze artikel-data, zie artikel-database: <https://www.installdata.be>
Voor de warmteafgiftes van andere regimes, kijkt u op p. 348 (correctiefactoren)
BELGIË. Prijzen in euro (excl. BTW)

PRIJSGROEP: VPG10B - HANDDOEKBEUGELS

ACCESSOIRES	BREEDTE HANDDOEKBEUGEL	KLEUR	ART. NR.	€	
ZAROS V75 / ZAROS V100					
HANDDOEKBEUGEL		CHROOM	1183 238 0000 0099	160	
<ul style="list-style-type: none"> h = 22 mm; b = 720 mm (zelf in te korten) d = 75 mm; a = 56 mm 					
ZAROS V75 / ZAROS V100					
HANDDOEKBEUGEL MULTI+ RECHTS		600 mm	S600	1183 734 0000 0600	198
		600 mm	RAL 9005 ^S	1183 734 0000 9005	198
<ul style="list-style-type: none"> h = 70 mm; b = 600 mm (b tablet = 194 mm); e = 176 mm; c = 170 mm; Bevestiging aan de muur, rechts van de radiator. 					
ZAROS V75 / ZAROS V100					
HANDDOEKBEUGEL MULTI+ LINKS		600 mm	S600	1183 735 0000 0600	198
		600 mm	RAL 9005 ^S	1183 735 0000 9005	198
<ul style="list-style-type: none"> h = 70 mm; b = 600 mm (b tablet = 194 mm); e = 176 mm; c = 170 mm; Bevestiging aan de muur, links van de radiator. 					

^S structuur zwart

Montagevoorschriften accessoires: zie www.vasco.eu
BELGIË. Prijzen in euro (excl. BTW)

e = afstand voorkant accessoire tot wand
d = afstand voorkant accessoire tot voorkant radiator
c = afstand wand tot achterkant beugel
a = afstand accessoire tot radiator
uit voorraad leverbaar

ZAROS AANSLUITINGEN

ZAROS VERTICAAL: ZAROS V75 / ZAROS V100

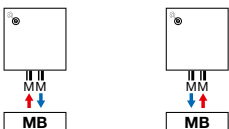

Opmerking: het aansluiten van de radiator kan enkel volgens de getoonde aansluiticonen. Voor elke andere aansluitwijze nemen wij geen verantwoordelijkheid.

BEAMS (BEAMS MONO)

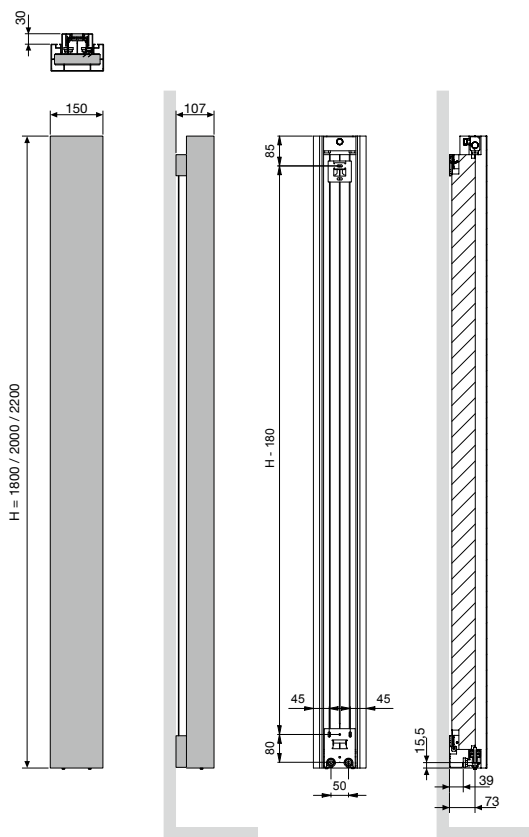

BEAMS MONO
Hartafstand tussen de aansluitingen 50

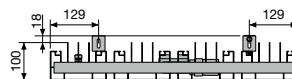

BEAMS (BEAMS)

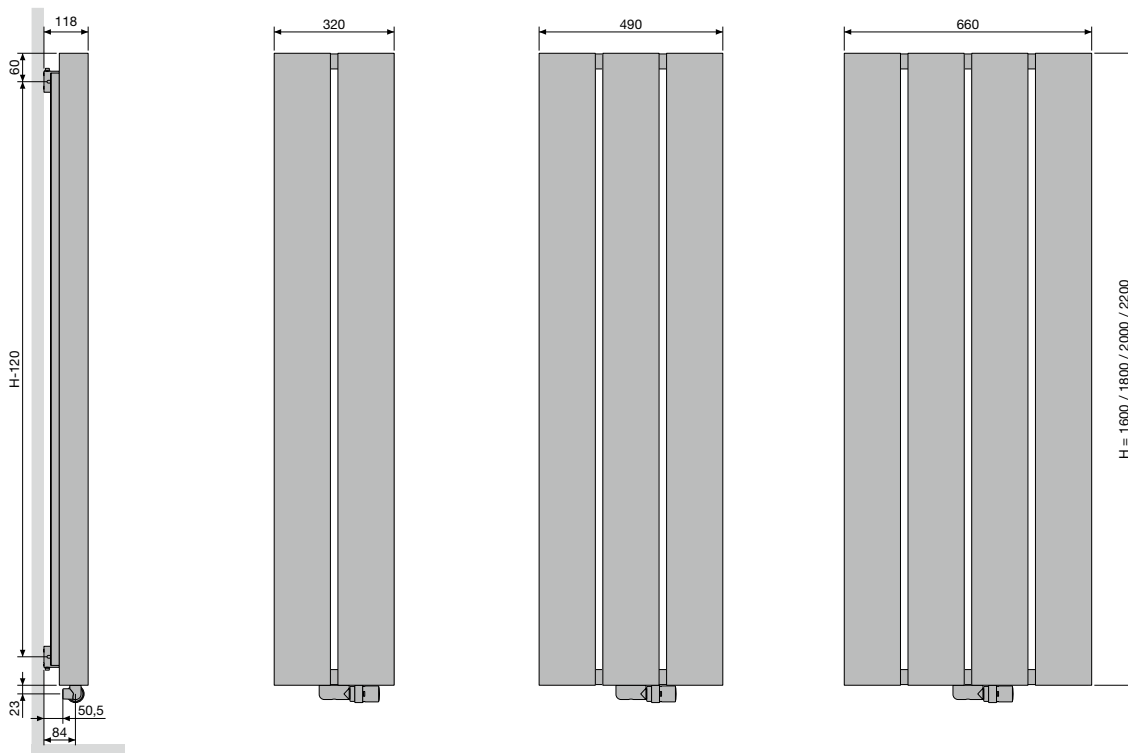

BEAMS
Hartafstand tussen de aansluitingen 50
Hartafstand tussen de ophangingen L-258

BRYCE (BRYCE MONO)

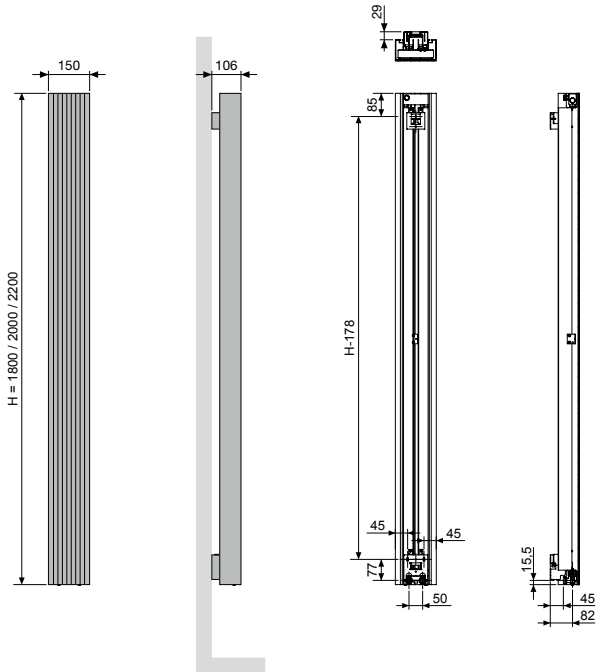

BRYCE MONO

Hartafstand tussen de aansluitingen 50

BRYCE VERTICAAL (BRYCE V75, BRYCE V100)

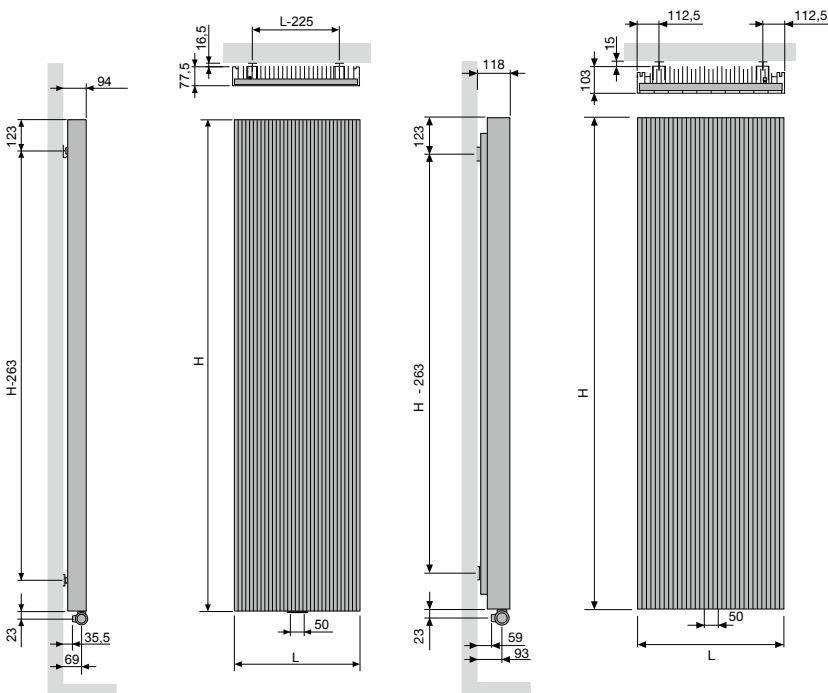

BRYCE V75 / BRYCE V100

Hartafstand tussen de aansluitingen 50
Hartafstand tussen de ophangingen L-225

ALU-ZEN VERTICAAL (ALU-ZEN)

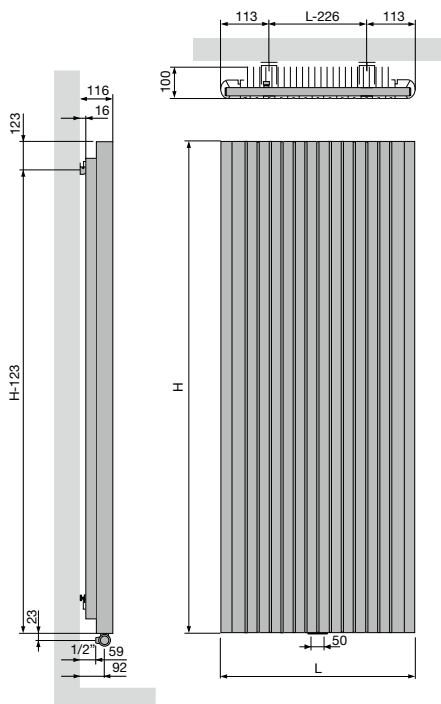

	ALU-ZEN
Hartafstand tussen de aansluitingen	50
Hartafstand tussen de ophangingen	L-226

ZAROS VERTICAAL (ZAROS V75, ZAROS V100)

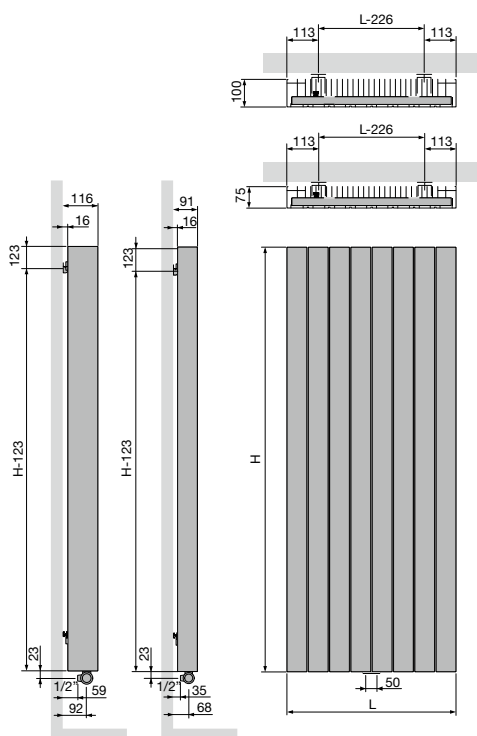

	ZAROS V75 / ZAROS V100
Hartafstand tussen de aansluitingen	50
Hartafstand tussen de ophangingen	L-226



VASCO

Staal designradiatoren



VASCO staalradiatoren verenigen een optimaal eigentijds warmtecomfort met een doordachte, tijdloze vormgeving.

Elke collectie is een unieke demonstratie van warmte op haar efficiëntst én op haar mooist.

Op maat van elke woonruimte. Geschikt voor elke toepassing. Stuk voor stuk meesterwerkjes van technisch vernuft en creativiteit, bekroond met vele internationale designprijzen.

Ervaren technici, innovatieve ontwerpers en wetenschappelijke specialisten creëren samen oplossingen waarin de details het verschil maken.

Staalradiatoren die zich steeds weer onderscheiden door hun zuivere vormgeving en gebruiksgemak.

Staal designradiatoren

Niva	140
Niva Ventilo-Convactor	152
Carré	162
Arche	179
Zana	185
Viola-A	198
Tulipa-A	232



VASCO

NIVA BAD

Verwarm uw badkamer in stijl

In tegenstelling tot alle andere VASCO radiatoren staat de nieuwe Niva Bad, geïnspireerd op de succesvolle Niva-radiator, verder van de wand (afstand tot de wand = 325 mm). Hierdoor ontstaat aan de achterzijde van de radiator extra ruimte voor meer functionaliteit met een kapstok en 3 leggers. Niva Bad is verkrijgbaar in 55 kleuren. De leggers zijn standaard in het zwart (RAL 9005), maar ook wit (S600) is optioneel mogelijk.

TYPES

- Enkel, N1L1 en NS1L1 (Soft)

KLEUREN

- Standaardkleur S600 (witte fijn structuurlak) (RAL 9016: geen meerprijs 15%)
- Uitgebreide kleurenkaart zie p. 12

SPECIAAL

- De Niva Lak Verticaal is beschikbaar met een gelakte voorplaat (dwz. plaatradiator + gelakte voorplaat).

BEVESTIGINGEN

- Muurbevestigingen in de kleur RAL 7016 (antraciet grijs) standaard bij verpakking radiator (niet te gebruiken voor Niva Bad uitvoering). **Niva Bad accessoire apart te bestellen: RAL 9005 of S600.**
- Inclusief 3 leggers (staal) en inox kapstoksteun (telescopisch).
- De onderste legger is vast, de andere 2 meegeleverde leggers kunnen naar keuze wel of niet gemonteerd worden.

TECHNISCH

- Elektrisch weerstandsgelast (onzichtbare lasnaden) en rolnaadgelast
- KTL-grondlaag, poedercoating
- Standaardwerkdruk: 10 bar
- Maximale bedrijfstemperatuur: 110°C

ELEKTRISCH

- ✗ Zuiver elektrische radiator in de fabriek vorgevuld
- ✗ Gemengde radiator

TECHNISCHE TEKENINGEN

- Zie p. 158

AANSLUITING

- ✗ Eénpuntsaansluiting voor éénpijpsysteem
- ✗ Eénpuntsaansluiting voor tweepijpsysteem
- ✓ Tweepuntsaansluiting voor éénpijpsysteem (aansluiting via de middenaansluiting) (zie p. 342)
- ✓ Tweepuntsaansluiting voor tweepijpsysteem (standaard) (zie p. 342)
- ✗ Geïntegreerd ventiel
- Aansluitingen: ½" (binnendraad)

AANBEVOLEN AANSLUITING (LB)

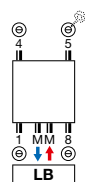

Andere aansluitmogelijkheden, zie p. 157

AANBEVOLEN VOOR BADKAMER EN KEUKEN (N1L1) IN OPTIE



handdoekbeugel (chroom)
art. nr. zie p. 155
prijs €184



art. nr. 1182 103 0000 0099
prijs €213
Koppelingen, zie p. 355



HOE NIVA BAD BESTELLEN

Leveringstermijn 15 - 30 werkdagen
(zonder transportduur)

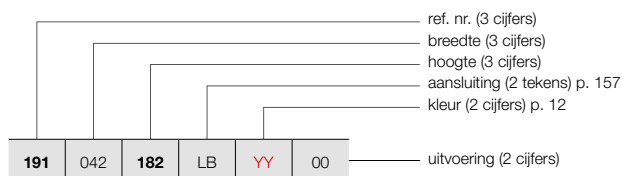

NIVA BAD (N1L1, NS1L1)

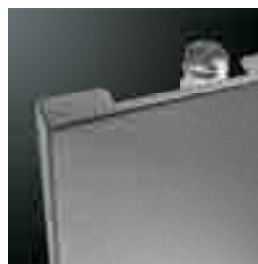

N1L1



NS1L1

HOE VOORRAADRADIATOR NIVA BAD BESTELLEN

Leveringstermijn 5 werkdagen
(zonder transportduur)

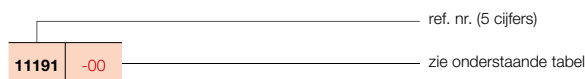

PRIJSGROEP: VPG2 - STAAL DESIGNRADIATOREN

BESTELCODE MAATWERK NIVA	TECHNISCHE GEGEVENS										STANDAARDKLEUR		ANDERE KLEUREN					
	buizen	breedte (L mm)	hoogte (H mm)	75/65/20 (Watt) (Φ50K)	55/45/20 (Watt) (Φ30K)	n-exp.	gewicht (kg)	inhoud (l)	el. weerst. (Watt)	prijs S600* (€)	verkorte ref. nr. S600 voorraad	prijs kleur (€)	verkorte ref. nr. M301 voorraad					
REF. NR. NIVA LAK VERTICAAL N1L1 : 191																		
191	042	182	LB	YY	00	-	420	1820	934	486	1,28	27,35	3,70	-	586	11191-03	674	11191-05
		202				-	420	2020	1023	532	1,28	30,20	4,00	-	618	11191-06	711	-
REF. NR. NIVA SOFT VERTICAAL NS1L1 : 197																		
197	044	182	LB	YY	00	-	440	1820	934	486	1,28	27,35	3,70	-	586	11197-07	674	-
		202				-	440	2020	1023	532	1,28	30,20	4,00	-	618	11197-08	711	-

Conform EN442-1: 2014: radiatoren en convectoren

* RAL 9016: geen meerprijs 15%

Voor meer details over onze artikel-data, zie artikel-database: <https://www.installdata.be>

Voor de warmteafgiftes van andere regimes, kijkt u op p. 348 (correctiefactoren)
BELGIË. Prijzen in euro (excl. BTW)

PRIJSGROEP: VPG10B - HANDDOEKBEUGELS

NIVA BAD ACCESSOIRE (KAPSTOK EN 3 LEGGERS) APART BESTELLEN IN KLEUR WIT OF ZWART.

HOE BESTELLEN

- U kiest het gewenste model van radiator.
- U kiest het gewenste Niva Bad accessoire in de kleur S600 (witte fijn structuurlak) of RAL 9005 (Jet Black).

TOTAALPRIJS NIVA BAD RADIATOR = PRIJS RADIATOR + PRIJS ACCESSOIRE.

	hoogte radiator	kleur	art. nr.	prijs €
NIVA BAD	1820 mm	S600	1183 803 1820 0600	328
		RAL 9005 ^S	1183 803 1820 9005	328
	2020 mm	S600	1183 803 2020 0600	342
		RAL 9005 ^S	1183 803 2020 9005	342

^S structuur zwart



VASCO

NIVA LAK VERTICAAL (N1L1, N2L1)



TYPES

- Enkel (N1L1) en dubbel (N2L1)

KLEUREN

- Standaardkleur S600 (witte fijn structuurlak) (RAL 9016: geen meerprijs 15%)
- Uitgebreide kleurenkaart zie p. 12

SPECIAAL

- De Niva Lak Verticaal is beschikbaar met een gelakte voorplaat (dwz. plaatradiator + gelakte voorplaat).

BEVESTIGINGEN

- Muurbevestigingen in de kleur RAL 7016 (antraciet grijs) standaard. Ook in optie verkrijgbaar in de kleur S600 (zie p. 154).

TECHNISCH

- Elektrisch weerstandsgelast (onzichtbare lasnaden) en rolnaadgelast
- KTL-grondlaag, poedercoating
- Standaardwerkdruk: 10 bar
- Maximale bedrijfstemperatuur: 110°C

ELEKTRISCH (beschikbare uitvoeringen: zie hoofdstuk elektrische radiatoren)

- ✓ Zuiver elektrische radiator in de fabriek voorgevuld (zie p. 58)
- ✓ Gemengde radiator (zie p. 92)

TECHNISCHE TEKENINGEN

- Zie p. 158

AANSLUITING

- ✗ Eénpuntsaansluiting voor éénpijpsysteem
- ✗ Eénpuntsaansluiting voor tweepijpsysteem
- ✓ Tweepuntsaansluiting voor éénpijpsysteem (aansluiting via de middenaansluiting) (zie p. 342)
- ✓ Tweepuntsaansluiting voor tweepijpsysteem (standaard) (zie p. 342)
- ✗ Geïntegreerd ventiel
- Aansluitingen: 1/2" (binnendraad)

NIVA LAK VERTICAAL

Puur technische klasse, puur design, puur sfeer

De ultracompacte, gestyleerde Niva is nog steeds een stichtend voorbeeld voor heel wat ontwerpers en collega-producenten. Eén en al functionaliteit door de optimale luchtdoorstroming en de extra hoge warmteafgifte die meteen op gang komt. Eén en al design door de integere, zuivere vormgeving, het zwevend karakter –dankzij de achterliggende, onzichtbare ophanging- en de organisch geïntegreerde handdoekbeugel.

AANBEVOLEN AANSLUITING (LB)

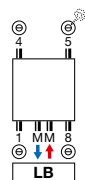

Andere aansluitmogelijkheden, zie p. 157



art. nr. 1182 103 0000 0099

prijs €213

Koppelingen, zie p. 355

AANBEVOLEN VOOR BADKAMER EN KEUKEN IN OPTIE



handdoekbeugel (chrom) N1L1 art. nr. zie p. 155

prijs €184

N2L1 art. nr. zie p. 155

prijs €184

Andere accessoires, zie p. 155



HOE NIVA LAK VERTICAAL BESTELLEN

Leveringstermijn 15 - 30 werkdagen
(zonder transportduur)

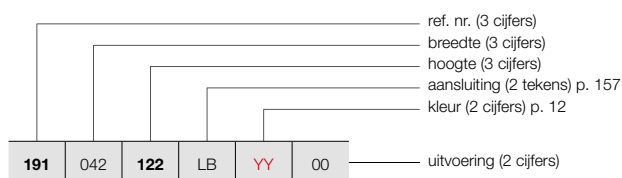

NIVA LAK VERTICAAL (N1L1, N2L1)



N1L1

N2L1

HOE VOORRAADRADIATOR NIVA LAK VERTICAAL BESTELLEN

Leveringstermijn 5 werkdagen
(zonder transportduur)

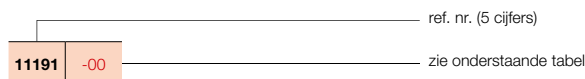

PRIJSGROEP: VPG2 - STAAL DESIGNRADIATOREN

BESTELCODE MAATWERK NIVA LAK VERTICAAL	TECHNISCHE GEGEVENS									STANDAARDKLEUR		ANDERE KLEUREN	
	buizen	breedte (L mm)	hoogte (H mm)	75/65/20 (Watt) (φ50K)	55/45/20 (Watt) (φ30K)	n-exp.	gewicht (kg)	inhoud (l)	el. weerst. (Watt)	prijs S600* (€)	verkorte ref. nr. S600 voorraad	prijs kleur (€)	verkorte ref. nr. M301 voorraad
REF. NR. NIVA LAK VERTICAAL N1L1 : 191													
191 042 122 LB YY 00	-	420	1220	645	337	1,27	18,10	2,55	-	504	11191-02	580	-
	-	420	1820	934	486	1,28	27,35	3,70	-	586	11191-03	674	11191-05
	-	420	2020	1023	532	1,28	30,20	4,00	-	618	11191-06	711	-
	-	420	2220	1070	559	1,27	33,20	4,50	-	667	-	767	-
191 052 122 LB YY 00	-	520	1220	815	424	1,28	21,97	3,32	-	568	11191-21	653	-
	-	520	1820	1128	587	1,28	33,67	4,61	-	659	11191-16	758	11191-01
	-	520	2020	1257	654	1,28	37,12	5,05	-	696	11191-22	800	-
	-	520	2220	1310	681	1,28	40,88	5,57	-	752	-	865	-
191 062 122 LB YY 00	-	620	1220	985	510	1,29	25,83	3,85	-	591	11191-07	680	-
	-	620	1820	1322	687	1,28	39,98	5,52	-	687	11191-17	790	11191-04
	-	620	2020	1490	775	1,28	44,03	6,10	-	728	11191-20	837	-
	-	620	2220	1550	806	1,28	48,57	6,63	-	788	-	906	-
191 072 182 LB YY 00	-	720	1820	1515	784	1,29	46,30	6,43	-	712	11191-08	819	-
	-	720	2020	1724	897	1,28	50,95	7,15	-	758	11191-09	872	-
	-	720	2220	1790	926	1,29	56,25	7,70	-	825	-	949	-
REF. NR. NIVA LAK VERTICAAL N2L1 : 192													
192 042 122 LB YY 00	-	420	1220	988	506	1,31	26,50	4,90	-	755	-	868	-
	-	420	1820	1330	681	1,31	42,23	7,28	-	877	11192-02	1009	-
	-	420	2020	1438	736	1,31	46,75	8,00	-	909	11192-04	1045	-
	-	420	2220	1543	823	1,23	51,40	8,90	-	962	-	1106	-
192 052 122 LB YY 00	-	520	1220	1213	621	1,31	33,00	6,48	-	847	11192-05	974	-
	-	520	1820	1633	836	1,31	51,68	9,07	-	987	11192-31	1135	-
	-	520	2020	1764	903	1,31	57,23	10,00	-	1023	11192-32	1176	-
	-	520	2220	1893	995	1,26	62,73	11,00	-	1083	-	1245	-
192 062 122 LB YY 00	-	620	1220	1437	732	1,32	39,50	7,02	-	883	11192-37	1015	-
	-	620	1820	1935	991	1,31	61,14	10,86	-	1028	11192-33	1182	-
	-	620	2020	2091	1071	1,31	67,72	12,00	-	1066	11192-34	1226	-
	-	620	2220	2243	1160	1,29	74,07	13,10	-	1133	11192-39	1303	-
192 072 182 LB YY 00	-	720	1820	2237	1146	1,31	70,60	12,65	-	1065	11192-07	1225	-
	-	720	2020	2417	1238	1,31	78,20	14,00	-	1115	11192-35	1282	-
	-	720	2220	2594	1322	1,32	85,40	15,20	-	1188	11192-36	1366	-

Conform EN442-1: 2014: radiatoren en convectoren

* RAL 9016: geen meerprijs 15%

Voor meer details over onze artikel-data, zie artikel-database: <https://www.installdata.be>

Voor de warmteafgiftes van andere regimes, kijkt u op p. 348 (correctiefactoren)

BELGIË. Prijzen in euro (excl. BTW)

VASCO

NIVA INOX VERTICAAL (N1L1-ES, N2L1-ES)



TYPES

- Enkel (N1L1-ES) en dubbel (N2L1-ES)

KLEUREN

- Inox / RVS type 316L, mat geborsteld met korrel 360

SPECIAAL

- De Niva Inox Verticaal is beschikbaar met een inox voorplaat (dwz. stalen plaatradiator + inox-voorplaat).
- De Niva Inox Verticaal is te reinigen met een inox cleaner.

BEVESTIGINGEN

- Muurbevestigingen in de kleur RAL 7016 (antraciet grijs) standaard. Ook in optie verkrijgbaar in de kleur S600 (zie p. 154).

TECHNISCH

- Elektrisch weerstandsgelast (onzichtbare lasnaden) en rolnaadgelast
- Standaardwerkdruk: 10 bar
- Maximale bedrijfstemperatuur: 110°C

ELEKTRISCH

- ✗ Zuiver elektrische radiator in de fabriek voorgevuld
- ✗ Gemengde radiator

TECHNISCHE TEKENINGEN

- Zie p. 159

AANSLUITING

- ✗ Eénpuntsaansluiting voor éénpijpsysteem
- ✗ Eénpuntsaansluiting voor tweepijpsysteem
- ✓ Tweepuntsaansluiting voor éénpijpsysteem (aansluiting via de middenaansluiting) (zie p. 342)
- ✓ Tweepuntsaansluiting voor tweepijpsysteem (standaard) (zie p. 342)
- ✗ Geïntegreerd ventiel
- Aansluitingen: 1/2" (binnendraad)

NIVA INOX VERTICAAL

Pure klasse in al haar pracht

De Niva Inox Verticaal combineert een stalen plaatradiator met een inox voorplaat, die de integere, zuivere vormgeving en het zwevende karakter van de Niva letterlijk 'extra glans' geeft. De Niva Inox Verticaal designradiator is ook leverbaar met organisch geïntegreerde inox handdoekbeugel (in optie).

AANBEVOLEN AANSLUITING (LB)

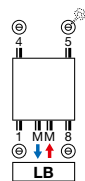

Andere aansluitmogelijkheden, zie p. 157

AANBEVOLEN VOOR BADKAMER EN KEUKEN IN OPTIE



handdoekbeugel (chrom) N1L1 art. nr. zie p. 155

prijs €184

N2L1 art. nr. zie p. 155

prijs €184

Andere accessoires, zie p. 155



HOE NIVA INOX VERTICAAL BESTELLEN

Leveringstermijn 15 - 30 werkdagen
(zonder transportduur)

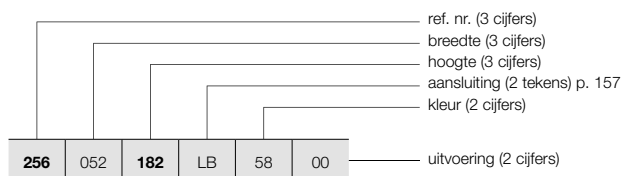

NIVA INOX VERTICAAL (N1L1-ES, N2L1-ES)

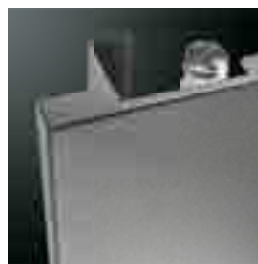

N1L1-ES



N2L1-ES

PRIJSGROEP: VPG2 - STAAL DESIGNRADIATOREN

BESTELCODE MAATWERK NIVA INOX VERTICAAL	TECHNISCHE GEGEVENS									STANDAARDKLEUR					
	buizen	breedte (L mm)	hoogte (H mm)	75/65/20 (Watt) (Φ50K)	55/45/20 (Watt) (Φ30K)	n-exp.	gewicht (kg)	inhoud (l)	el. weerst. (Watt)	prijs inox (€)					
REF. NR. NIVA INOX VERTICAAL N1L1-ES : 256															
256	052	182	LB	58	00	-	520	1820	1128	587	1,28	33,67	4,61	-	1217
		202				-	520	2020	1257	654	1,28	37,12	5,05	-	1291
256	062	182	LB	58	00	-	620	1820	1322	687	1,28	39,98	5,52	-	1270
		202				-	620	2020	1490	775	1,28	44,03	6,10	-	1347
REF. NR. NIVA INOX VERTICAAL N2L1-ES : 257															
257	052	182	LB	58	00	-	520	1820	1633	836	1,31	51,68	9,07	-	1825
		202				-	520	2020	1764	903	1,31	57,23	10,00	-	1890
257	062	182	LB	58	00	-	620	1820	1935	991	1,31	61,14	10,86	-	1901
		202				-	620	2020	2091	1071	1,31	67,72	12,00	-	1972

Conform EN442-1: 2014: radiatoren en convectoren

Voor meer details over onze artikel-data, zie artikel-database: <https://www.installdata.be>

Voor de warmteafgiftes van andere regimes, kijkt u op p. 348 (correctiefactoren)
BELGIË. Prijzen in euro (excl. BTW)

NIVA LAK HORIZONTAAL (NH1L1, NH2L1, NH2L2)

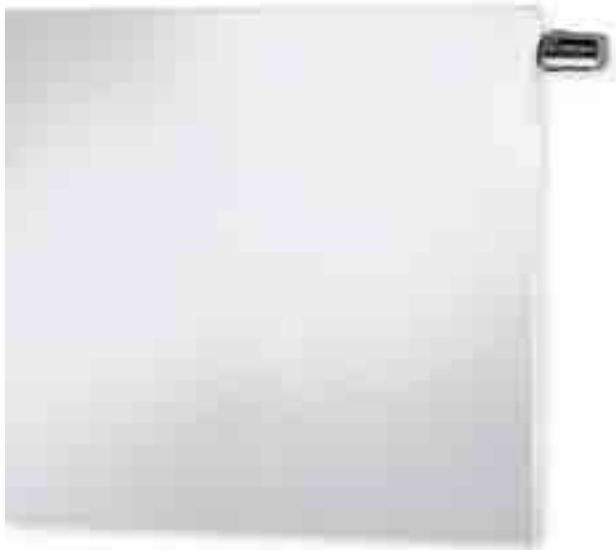

GEÏNTEGREERD VENTIEL

NIVA LAK HORIZONTAAL

- Radiator in wit: thermostaatkop in wit standaard, in de prijs inbegrepen
- Radiator in kleur: thermostaatkop in chroom standaard, in de prijs inbegrepen



TYPES

- NH1L1, NH2L1, NH2L2

KLEUREN

- Standaardkleur S600 (witte fijn structuurlak) (RAL 9016: geen meerprijs 15%)
- Uitgebreide kleurenkaart zie p. 12

SPECIAAL

- De Niva Lak Horizontaal is verkrijgbaar met 1 (NH1L1, NH2L1) of 2 rijen (NH2L2) lamellen ter verhoging van de warmteafgifte.
- NH1L1 ook verkrijgbaar als toiletradiator (520 x 450 mm)

BEVESTIGINGEN

- Muurbevestigingen in de kleur RAL 7016 (antraciet grijs) standaard. Ook in optie verkrijgbaar in de kleur S600 (zie p. 154).

TECHNISCH

- Elektrisch weerstandsgelast (onzichtbare lasnaden) en rolnaadgelast
- KTL-grondlaag, poedercoating
- Standaardwerkdruk: 10 bar
- Maximale bedrijfstemperatuur: 110°C

ELEKTRISCH

- ✗ Zuiver elektrische radiator in de fabriek voorgevuld
- ✗ Gemengde radiator

TECHNISCHE TEKENINGEN

- Zie p. 159

AANSLUITING

- ✗ Eénpuntsaansluiting voor éénpijpsysteem
- ✗ Eénpuntsaansluiting voor tweepijpsysteem
- ✓ Tweepuntsaansluiting voor éénpijpsysteem (aansluiting via het geïntegreerd ventiel) (zie p. 343)
- ✓ Tweepuntsaansluiting voor tweepijpsysteem (standaard) (zie p. 342)
- ✓ Geïntegreerd ventiel (**geen meerprijs**) (zie p. 343)
- Aansluitingen: 4x½" zijdelings (binnendraad), 2x¾" Euroconus (50mm rechtsonder)

NIVA LAK HORIZONTAAL

Pure klasse in al haar eenvoud

Ook in de horizontale versie is en blijft de Niva een toonbeeld van efficiënte toegepaste vormgeving. Een geslaagde combinatie van functionaliteit en design, met de keuze uit 1 of 2 lamellen voor een aangepaste warmteafgifte, ook beschikbaar in toiletversie. Met optionele handdoekbeugel in chroomuitvoering.

AANBEVOLEN AANSLUITING (VR) GEÏNTEGREERD VENTIEL

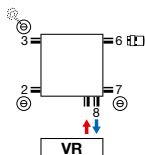

Andere aansluitmogelijkheden, zie p. 157



art. nr. 1182 300 0000 0099

prijs €145

Koppelingen, zie p. 355

AANBEVOLEN VOOR BADKAMER EN KEUKEN IN OPTIE



handdoekbeugel (chroom)

art. nr. zie p. 155

prijs €184



HOE NIVA LAK HORIZONTAAL BESTELLEN

Leveringstermijn 15 - 30 werkdagen
(zonder transportduur)

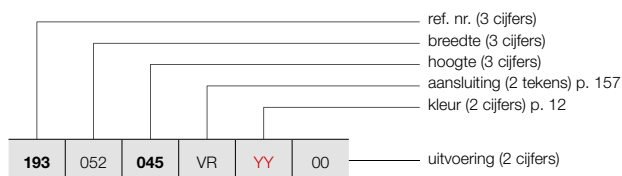

NIVA LAK HORIZONTAAL (NH1L1, NH2L1, NH2L2)



NH1L1 / NH2L1

HOE VOORRAADRADIATOR NIVA LAK HORIZONTAAL BESTELLEN

Leveringstermijn 5 werkdagen
(zonder transportduur)

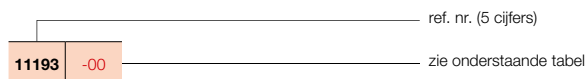

PRIJSGROEP: VPG2 - STAAL DESIGNRADIATOREN

BESTELCODE MAATWERK NIVA LAK HORIZONTAAL	TECHNISCHE GEGEVENS							STANDAARDKLEUR		ANDERE KLEUREN		
	buizen	breedte (L mm)	hoogte (H mm)	75/65/20 (Watt) (Φ50K)	55/45/20 (Watt) (Φ30K)	n-exp.	gewicht (kg)	inhoud (l)	el. weerst. (Watt)		prijs S600* (€)	verkorte ref. nr. S600 voorraad
REF. NR. NIVA LAK HORIZONTAAL NH1L1 : 193												
193 052 045 VR YY 00	-	520	450	301	158	1,26	7,50	1,19	-	460	11193-01	529
193 062 055 065 VR YY 00	-	620	550	425	223	1,26	11,11	1,66	-	515	-	592
	-	620	650	490	256	1,27	13,28	1,92	-	578	-	665
193 082 055 065 VR YY 00	-	820	550	562	295	1,26	14,69	2,20	-	599	-	689
	-	820	650	649	339	1,27	17,56	2,53	-	662	-	761
193 102 055 065 095 VR YY 00	-	1020	550	699	367	1,26	18,28	2,73	-	685	-	788
	-	1020	650	807	422	1,27	21,85	3,15	-	747	-	859
	-	1020	950	1124	585	1,28	31,85	4,40	-	921	-	1059
193 122 055 065 095 VR YY 00	-	1220	550	836	439	1,26	21,86	3,27	-	766	-	881
	-	1220	650	965	504	1,27	26,13	3,77	-	832	-	957
	-	1220	950	1344	699	1,28	38,10	5,26	-	1010	-	1162
REF. NR. NIVA LAK HORIZONTAAL NH2L1 : 194												
194 062 055 065 VR YY 00	-	620	550	611	318	1,28	17,25	3,27	-	671	-	772
	-	620	650	708	370	1,27	20,70	3,83	-	788	-	906
194 082 055 065 VR YY 00	-	820	550	809	421	1,28	22,81	4,32	-	766	-	881
	-	820	650	936	489	1,27	27,37	5,07	-	883	-	1015
194 102 055 065 095 VR YY 00	-	1020	550	1006	523	1,28	28,38	5,38	-	863	-	992
	-	1020	650	1165	609	1,27	34,05	6,30	-	977	11194-23	1124
	-	1020	950	1630	839	1,30	50,20	9,05	-	1175	-	1351
194 122 055 065 095 VR YY 00	-	1220	550	1203	626	1,28	33,94	6,43	-	956	-	1099
	-	1220	650	1393	728	1,27	40,72	7,54	-	1071	-	1232
	-	1220	950	1950	1004	1,30	60,05	10,82	-	1260	-	1449
194 142 055 065 VR YY 00	-	1420	550	1400	728	1,28	39,50	7,48	-	1115	-	1282
	-	1420	650	1622	848	1,27	47,40	8,78	-	1247	-	1434
194 162 055 065 VR YY 00	-	1620	550	1597	830	1,28	45,07	8,54	-	1270	-	1461
	-	1620	650	1850	967	1,27	54,08	10,01	-	1425	-	1639

Conform EN442-1: 2014: radiatoren en convectoren

* RAL 9016: geen meerprijs 15%

Voor meer details over onze artikel-data, zie artikel-database: <https://www.installdata.be>

Voor de warmteafgiftes van andere regimes, kijkt u op p. 348 (correctiefactoren)
BELGIË. Prijzen in euro (excl. BTW)

VASCO

NIVA LAK HORIZONTAAL (NH2L2)



NH2L2

HOE NIVA LAK HORIZONTAAL BESTELLEN

Leveringstermijn 15 - 30 werkdagen
(zonder transportduur)

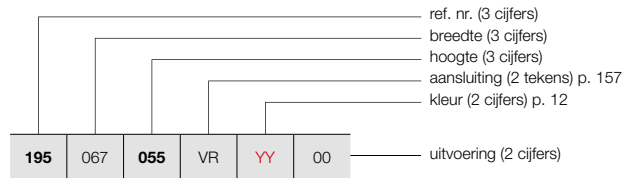

HOE VOORRAADRADIATOR NIVA LAK HORIZONTAAL BESTELLEN

Leveringstermijn 5 werkdagen
(zonder transportduur)

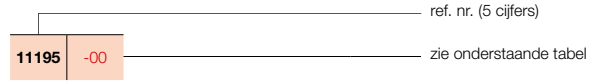

PRIJSGROEP: VPG2 - STAAL DESIGNRADIATOREN

BESTELCODE MAATWERK NIVA LAK HORIZONTAAL	TECHNISCHE GEGEVENS									STANDAARDKLEUR		ANDERE KLEUREN prijs kleur (€)
	buizen	breedte (L mm)	hoogte (H mm)	75/65/20 (Watt Ø50K)	55/45/20 (Watt Ø30K)	n-exp.	gewicht (kg)	inhoud (l)	el. weerst. (Watt)	prijs S600* (€)	verkorte ref. nr. S600 voorraad	
REF. NR. NIVA LAK HORIZONTAAL NH2L2 : 195												
195 067 055 VR YY 00	-	678	550	804	416	1,29	20,50	3,40	-	840	-	966
065	-	678	650	941	487	1,29	24,28	3,93	-	988	-	1136
195 087 055 VR YY 00	-	878	550	1041	539	1,29	26,55	4,40	-	968	-	1113
065	-	878	650	1219	631	1,29	31,44	5,09	-	1117	-	1285
195 107 055 VR YY 00	-	1078	550	1279	662	1,29	32,60	5,40	-	1092	-	1256
065	-	1078	650	1496	774	1,29	38,60	6,25	-	1241	11195-16	1427
095	-	1078	950	2027	1043	1,30	57,90	9,00	-	1470	-	1691
195 127 055 VR YY 00	-	1278	550	1516	784	1,29	38,65	6,40	-	1217	-	1400
065	-	1278	650	1774	918	1,29	45,77	7,41	-	1363	-	1567
095	-	1278	950	2403	1237	1,30	68,64	10,67	-	1595	-	1834
195 147 055 VR YY 00	-	1478	550	1753	907	1,29	44,69	7,40	-	1410	-	1622
065	-	1478	650	2051	1061	1,29	52,93	8,57	-	1579	-	1816
195 167 055 VR YY 00	-	1678	550	1990	1030	1,29	50,74	8,41	-	1602	-	1842
065	-	1678	650	2329	1205	1,29	60,09	9,73	-	1793	-	2062

Conform EN442-1: 2014: radiatoren en convectoren

* RAL 9016: geen meerprijs 15%
Voor meer details over onze artikel-data, zie artikel-database: <https://www.installdata.be>
Voor de warmteafgiftes van andere regimes, kijkt u op p. 348 (correctiefactoren)
BELGIË. Prijzen in euro (excl. BTW)

TYPES

- Enkel (NS1L1) en dubbel (NS2L1)

KLEUREN

- Standaardkleur S600 (witte fijn structuurlak) (RAL 9016: geen meerprijs 15%)
- Uitgebreide kleurenkaart zie p. 12

SPECIAAL

- De Niva Soft Verticaal is beschikbaar met een gelakte voorplaat (dwz. stalen plaatradiator + gelakte voorplaat).
- Vlakke voorplaat en afgeronde zijkanen als hedendaagse troef
- Thermostaatkop op deurknophoogte in optie (niet bij NS1L1) (zie p. 343).



BEVESTIGINGEN

- Muurbevestigingen in de kleur RAL 7016 (antraciet grijs) standaard. Ook in optie verkrijgbaar in de kleur S600 (zie p. 154).

TECHNISCH

- Elektrisch weerstandsgelast (onzichtbare lasnaden) en rolnaadgelast
- KTL-grondlaag, poedercoating
- Standaardwerkdruk: 10 bar
- Maximale bedrijfstemperatuur: 110°C

ELEKTRISCH

- ✗ Zuiver elektrische radiator in de fabriek voorgevuld
- ✗ Gemengde radiator

TECHNISCHE TEKENINGEN

- Zie p. 160

AANSLUITING

- ✗ Eénpuntsaansluiting voor éénpijpssysteem
- ✗ Eénpuntsaansluiting voor tweepijpssysteem
- ✓ Tweepuntsaansluiting voor éénpijpssysteem (aansluiting via de middenaansluiting) (zie p. 342)
- ✓ Tweepuntsaansluiting voor tweepijpssysteem (standaard) (zie p. 342)
- ✓ Geïntegreerd ventiel (**meerprijs €154**) (niet bij NS1L1) (zie p. 343)
- Aansluitingen: 1/2" (binnendraad)

AANBEVOLEN AANSLUITING NS1L1/NS2L1 (LB)

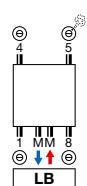

art. nr. 1182 103 0000 0099
prijs €213
Koppelingen, zie p. 355

AANBEVOLEN VOOR BADKAMER EN KEUKEN IN OPTIE



handdoekbeugel (aluminium)
NS1L1 art. nr. zie p. 155
prijs €184

OPTIE: AANSLUITING NS2L1 (VR) GEÏNTEGREERD VENTIEL

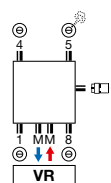

art. nr. 1182 301 0000 0099
prijs €145
Koppelingen, zie p. 355

Meerprijs: €154 (zie p. 343)

Andere aansluitmogelijkheden, zie p. 157



VASCO

NIVA SOFT VERTICAAL

Pure klasse in al haar creativiteit

De Niva in al zijn compacte, gestyleerde eenvoud, maar nu in een uitvoering met zacht afgeronde zijkanen. Een designradiator die uitstekend tot zijn recht komt zowel in een minimalistisch interieur als in een eigentijdse retro-omgeving. Leverbaar met thermostaatkop op deurknophoogte.



NIVA SOFT VERTICAAL (NS1L1, NS2L1)

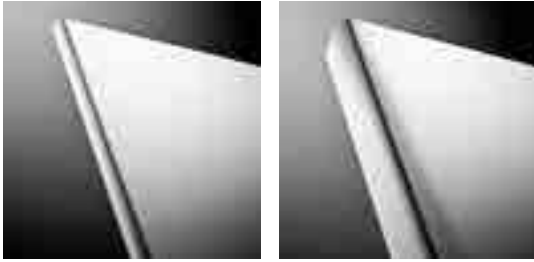

NS1L1

NS2L1

HOE NIVA SOFT BESTELLEN

Leveringstermijn 15 - 30 werkdagen
(zonder transportduur)

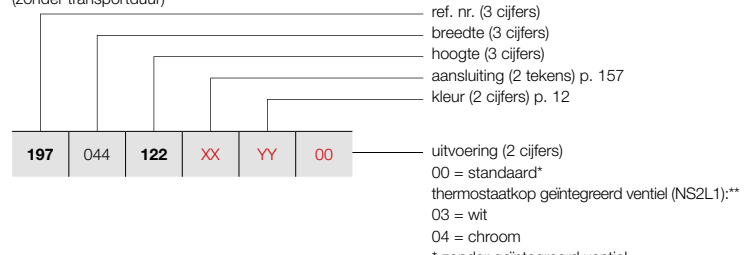

HOE VOORRAADRADIATOR NIVA SOFT BESTELLEN

Leveringstermijn 5 werkdagen
(zonder transportduur)

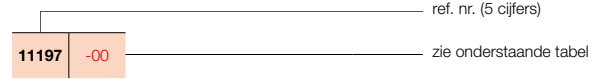

PRIJSGROEP: VPG2 - STAAL DESIGNRADIATOREN

BESTELCODE MAATWERK NIVA SOFT VERTICAAL	TECHNISCHE GEGEVENS									STANDAARDKLEUR		ANDERE KLEUREN prijs kleur (€)					
	buizen	breedte (L mm)	hoogte (H mm)	75/65/20 (Watt) (Φ50K)	55/45/20 (Watt) (Φ30K)	n-exp.	gewicht (kg)	inhoud (l)	el. weerst. (Watt)	prijs S600* (€)	verkorte ref. nr. S600 voorraad						
REF. NR. NIVA SOFT VERTICAAL NS1L1 : 197																	
197	044	122	XX	YY	00	-	440	1220	645	337	1,27	18,10	2,55	-	504	11197-06	580
		182				-	440	1820	934	486	1,28	27,35	3,70	-	586	11197-07	674
		202				-	440	2020	1023	532	1,28	30,20	4,00	-	618	11197-08	711
		222				-	440	2220	1070	559	1,27	33,20	4,50	-	667	-	767
197	054	122	XX	YY	00	-	540	1220	815	424	1,28	21,97	3,32	-	568	11197-04	653
		182				-	540	1820	1128	587	1,28	33,67	4,61	-	659	11197-01	758
		202				-	540	2020	1257	654	1,28	37,12	5,05	-	696	11197-05	800
		222				-	540	2220	1310	681	1,28	40,88	5,57	-	752	-	865
197	064	122	XX	YY	00	-	640	1220	985	510	1,29	25,83	3,85	-	591	11197-09	680
		182				-	640	1820	1322	687	1,28	39,98	5,52	-	687	11197-02	790
		202				-	640	2020	1490	775	1,28	44,03	6,10	-	728	11197-03	837
		222				-	640	2220	1550	806	1,28	48,57	6,63	-	788	-	906
197	074	182	XX	YY	00	-	740	1820	1515	784	1,29	46,30	6,43	-	712	11197-10	819
		202				-	740	2020	1724	897	1,28	50,95	7,15	-	758	11197-11	872
		222				-	740	2220	1790	926	1,29	56,25	7,70	-	825	-	949
REF. NR. NIVA SOFT VERTICAAL NS2L1 : 198																	
198	044	122	XX	YY	00	-	440	1220	988	506	1,31	28,40	4,90	-	755	-	868
		182				-	440	1820	1330	681	1,31	42,23	7,28	-	877	11198-08	1009
		202				-	440	2020	1438	736	1,31	46,75	8,00	-	909	11198-09	1045
		222				-	440	2220	1543	823	1,23	51,40	8,90	-	962	-	1106
198	054	122	XX	YY	00	-	540	1220	1213	621	1,31	36,83	6,48	-	847	11198-10	974
		182				-	540	1820	1633	836	1,31	51,68	9,07	-	987	11198-01	1135
		202				-	540	2020	1764	903	1,31	57,23	10,00	-	1023	11198-02	1176
		222				-	540	2220	1893	995	1,26	62,73	11,00	-	1083	-	1245
198	064	122	XX	YY	00	-	640	1220	1437	732	1,32	38,17	7,02	-	883	-	1015
		182				-	640	1820	1935	991	1,31	61,14	10,86	-	1028	11198-03	1182
		202				-	640	2020	2091	1071	1,31	67,72	12,00	-	1066	11198-04	1226
		222				-	640	2220	2243	1160	1,29	74,07	13,10	-	1133	-	1303
198	074	182	XX	YY	00	-	740	1820	2237	1146	1,31	70,60	12,65	-	1065	11198-11	1225
		202				-	740	2020	2417	1238	1,31	78,20	14,00	-	1115	11198-05	1282
		222				-	740	2220	2594	1322	1,32	85,40	15,20	-	1188	-	1366

Conform EN442-1: 2014: radiatoren en convectoren

* RAL 9016: geen meerprijs 15%

Voor meer details over onze artikel-data, zie artikel-database: <https://www.installdata.be>

Voor de warmteafgifte van andere regimes, kijkt u op p. 348 (correctiefactoren)
BELGIË. Prijzen in euro (excl. BTW)

VASCO

NIVA

VENTILO CONVECTOR

verwarmen &
koelen



NIVA VENTILO-CONVECTOR

verwarmen & koelen

De warmtepomp wint jaar na jaar terrein in nieuwe en bestaande woningen. Specialisten zijn het er dan ook over eens: dit is dé energiebron van de toekomst. De eindgebruiker profiteert twee keer. Want met een warmtepomp kan hij niet alleen energie-efficiënt verwarmen, maar ook koelen. Zeker in combinatie met de gloednieuwe Niva Ventilo-Convector van VASCO! Een ventilo-convector is een warmtewisselaar met lamellen waarbij een geïntegreerde ventilator warme of koele lucht de ruimte in brengt. Dit systeem, dat werkt op lage watertemperaturen van 30 tot 40°C, is zeer interessant in combinatie met een warmtepomp. De ventilo-convector kan in alle ruimtes van de woning toegepast worden, maar vormt vooral in de slaapkamer een absolute meerwaarde, omdat we daar behoefte hebben aan zowel verwarming als aan koeling. De ventilo-convector verwarmt of koelt de ruimte in korte tijd van 18 naar 22°C of van 28 naar 24°C. Bij toepassing van koeling worden er watertemperaturen gebruikt van 7 tot 12°C.

Dé oplossing tijdens koele winters en warme zomers!

- 2ⁱⁿ1** de ideale 2-in-1 oplossing in sneltempo de gewenste temperatuur
- ideaal in combinatie met warmtepomp** koeling enkel mogelijk met warmtepomp met koelfunctie
- voor lage watertemperatuursystemen**
- fluïsterstille werking**
- met modulerende ventilator-regeling**
- met koper/aluminium warmtewisselaar**
- energie-efficiënte werking**
- touch display met intuïtieve bediening**
- overschilderbaar**

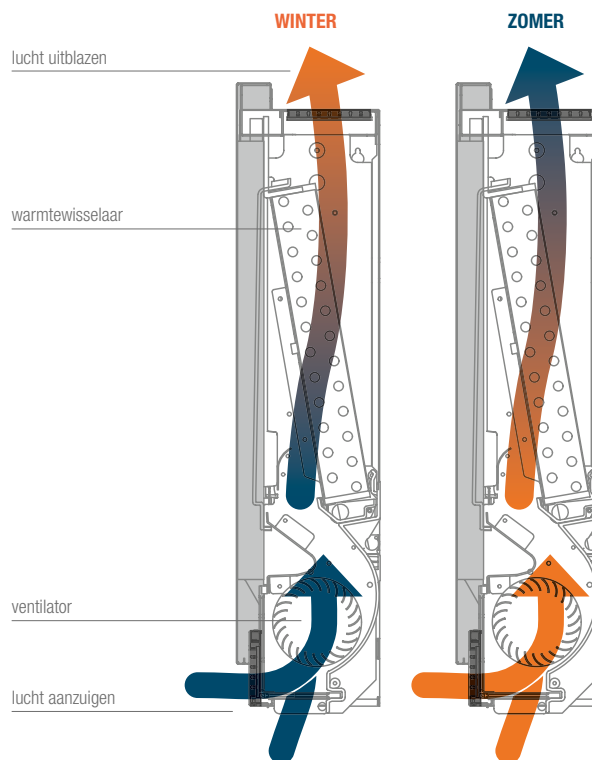

2-IN-1

De Niva ventilo-convector brengt iedere ruimte in uw woning op de gewenste comforttemperatuur. De convector warmt bij koud weer snel op en zorgt bij warme dagen voor de nodige verkoeling!



PRIJSGROEP: VPG8 - VENILO

TECHNISCHE GEGEVENS						STANDAARDKLEUR	
breedte (L mm)	hoogte (H mm)	45/40/20 (Watt)	35/30/20 (Watt)	gewicht (kg)	inhoud (l)	prijs S600 (€)	verkorte ref. nr. S600
TYPE: FC75							
750	610	1018	536	18,00	0,47	1237	11600-01
TYPE: FC95							
950	610	2205	1165	21,00	0,80	1355	11600-02
TYPE: FC115							
1150	610	3013	1639	24,00	1,13	1455	11600-03

Conform EN442-1: 2014: radiatoren en convectoren
 Voor meer details over onze artikel-data, zie artikel-database: <https://www.installdata.be>
Voor de warmteafgiftes van andere regimes, kijkt u op p. 348 (correctiefactoren)
BELGIË. Prijzen in euro (excl. BTW)

TECHNISCHE GEGEVENS

		FC75	FC95	FC115
Algemene gegevens				
Verwarmingsvermogen bij	W	1018	2205	3013
Waterdebiet	l/h	146	294	438
Drukverlies	kPA	9,10	9,20	19,00
Verwarmingsvermogen bij 35/30/20°C	W	536	1165	1639
Totaal koelvermogen bij 7/12/27°C 50% RV	W	955	2222	2914
Voelbaar koelvermogen	W	683	1483	2043
Waterdebiet	l/h	164	381	499
Drukverlies	kPA	13,20	8,90	18,30
Maximale werkdruk	bar	10	10	10
Hydraulische aansluiting		3/4" EK	3/4" EK	3/4" EK
Ventilator gegevens				
Maximaal luchtdebiet	m³/h	146	294	438
Medium luchtdebiet	m³/h	91	210	318
Minimum luchtdebiet	m³/h	49	124	194
Elektrische gegevens				
Voedingsspanning	V/ph/Hz	230/1/50	230/1/50	230/1/50
Maximaal opgenomen vermogen	W	11	19	20
Maximale opgenomen stroom	A	0,11	0,16	0,19
Opgenomen vermogen bij minimum snelheid	W	5	4	6
Geluidsgegevens				
Geluidsdruk bij maximaal luchtdebiet *	dB(A)	41	42	44
Geluidsdruk bij medium luchtdebiet *	dB(A)	33	34	34
Geluidsdruk bij minimum luchtdebiet *	dB(A)	24	25	26
Geluidsdruk bij maximale snelheid *	dB(A)	54	53	54

* Gemeten op 1 meter afstand volgens ISO 7779



BEVESTIGINGEN		HOOGTE RADIATOR	KLEUR	ART. NR.
		N1L1 / N1L1-ES / NS1L1*		
MUURBEVESTIGING		1220 mm	S600	1187 104 1100 0600
		1820 mm	S600	1187 104 1700 0600
		2020 mm	S600	1187 104 1900 0600
		2220 mm	S600	1187 104 2100 0600
		N2L1 / N2L1-ES / NS2L1		
MUURBEVESTIGING		1220 mm	S600	1187 105 1100 0600
		1820 mm	S600	1187 105 1700 0600
		2020 mm	S600	1187 105 1900 0600
		2220 mm	S600	1187 105 2100 0600
		NH1L1		
MUURBEVESTIGING		450 mm	S600	1187 102 0400 0600
		550 mm	S600	1187 102 0500 0600
		650 mm	S600	1187 102 0600 0600
		950 mm	S600	1187 102 0900 0600
		NH2L1 / NH2L2		
MUURBEVESTIGING		550 mm	S600	118710305000600
		650 mm	S600	118710306000600
		950 mm	S600	118710309000600

Prijzen: zie prijslijst "spare parts"

* niet beschikbaar voor NS1L1 met geïntegreerd ventiel

PRIJSGROEP: VPG10B - HANDDOEKBEUGELS





ACCESSOIRES	BREEDTE HANDDOEKBEUGEL	KLEUR	ART. NR.	€
N1L1* / N2L1 / N1L1-ES / N2L1-ES / NS1L1* / NS2L1				
HANDDOEKBEUGEL MULTI+ RECHTS	600 mm	S600	1183 734 0000 0600	198
	600 mm	RAL 9005 ^S	1183 734 0000 9005	198
<ul style="list-style-type: none"> h = 70 mm; b = 600 mm (b tablet = 194 mm); e = 176 mm; c = 170 mm; Bevestiging aan de muur, rechts van de radiator. 				
N1L1* / N2L1 / N1L1-ES / N2L1-ES / NS1L1* / NS2L1				
HANDDOEKBEUGEL MULTI+ LINKS	600 mm	S600	1183 735 0000 0600	198
	600 mm	RAL 9005 ^S	1183 735 0000 9005	198
<ul style="list-style-type: none"> h = 70 mm; b = 600 mm (b tablet = 194 mm); e = 176 mm; c = 170 mm; Bevestiging aan de muur, links van de radiator. 				
N1L1* / N1L1-ES / NS1L1*				
KORTE BEUGEL	240 mm	S600	1183 710 0000 0600	132
	240 mm	RAL 9005 ^S	1183 710 0000 9005	132
N2L1 / N2L1-ES / NS2L1				
KORTE BEUGEL	240 mm	S600	1183 720 0000 0600	132
	240 mm	RAL 9005 ^S	1183 720 0000 9005	132
<ul style="list-style-type: none"> N1L1 / N1L1-ES: d = 66,5 mm; a = 56,5 mm NS1L1: d = 68 mm; a = 58 mm N2L1 / N2L1-ES: d = 59,5 mm; a = 49,5 mm NS2L1: d = 58 mm; a = 48 mm 				
N1L1* / N1L1-ES / NS1L1*				
LANGE BEUGEL	440 mm	S600	1183 711 0000 0600	132
	440 mm	RAL 9005 ^S	1183 711 0000 9005	132
N2L1 / N2L1-ES / NS2L1				
LANGE BEUGEL	440 mm	S600	1183 721 0000 0600	132
	440 mm	RAL 9005 ^S	1183 721 0000 9005	132
<ul style="list-style-type: none"> N1L1 / N1L1-ES: d = 66,5 mm; a = 56,5 mm NS1L1: d = 68 mm; a = 58 mm N2L1 / N2L1-ES: d = 59,5 mm; a = 49,5 mm NS2L1: d = 58 mm; a = 48 mm 				

^S structuur zwart

* Niet mogelijk voor Niva Bad

Montagevoorschriften accessoires: zie www.vasco.eu
BELGIË. Prijzen in euro (excl. BTW)

e = afstand voorkant accessoire tot wand
d = afstand voorkant accessoire tot voorkant radiator
c = afstand wand tot achterkant beugel
a = afstand accessoire tot radiator
uit voorraad leverbaar

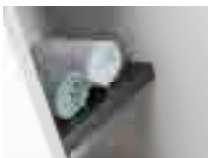
ACCESSOIRES	BREEDTE HANDDOEKBEUGEL	KLEUR	ART. NR.	€	
HANDDOEKBEUGEL 	N1L1* / N1L1-ES / NS1L1*				
	372 mm	ALUMINIUM	1183 239 0000 0000	184	
	372 mm	UITLOPEND KOPER	1183 239 0000 0029	184	
	372 mm	CHROOM	1183 239 0000 0099	184	
	372 mm	S600	1183 239 0000 0600	184	
	372 mm	RAL 9005 ^M	1183 239 0000 9005	184	
	526 mm	CHROOM	1183 271 0000 0099	184	
	526 mm	S600	1183 271 0000 0600	184	
	526 mm	RAL 9005 ^M	1183 271 0000 9005	184	
	<ul style="list-style-type: none"> Handdoekbeugel in geanodiseerd aluminium h = 55 mm; b = 372, 526 mm; d = 56 mm; a = 50 mm; 				
HANDDOEKBEUGEL 	N2L1 / N2L1-ES / NS2L1				
	372 mm	ALUMINIUM	1183 240 0000 0000	184	
	372 mm	UITLOPEND KOPER	1183 240 0000 0029	184	
	372 mm	CHROOM	1183 240 0000 0099	184	
	372 mm	S600	1183 240 0000 0600	184	
	372 mm	RAL 9005 ^M	1183 240 0000 9005	184	
	526 mm	CHROOM	1183 272 0000 0099	184	
	526 mm	S600	1183 272 0000 0600	184	
	526 mm	RAL 9005 ^M	1183 272 0000 9005	184	
	<ul style="list-style-type: none"> Handdoekbeugel in geanodiseerd aluminium h = 55 mm; b = 372, 526 mm; d = 56 mm; a = 50 mm; 				
BREEDTE RADIATOR		KLEUR	ART. NR.	€	
HANDDOEKBEUGEL 	N1L1 / N1L1-ES / NIVA BAD				
	420 mm	CHROOM	1183 213 0000 0099	184	
	520 mm	CHROOM	1183 214 0000 0099	184	
	520 mm	INOX/RVS	1183 214 0000 9993	184	
	620 mm	CHROOM	1183 215 0000 0099	184	
	620 mm	INOX/RVS	1183 215 0000 9993	184	
	720 mm	CHROOM	1183 216 0000 0099	184	
	<ul style="list-style-type: none"> h = 25 mm; b = 440, 540, 640, 740 mm; d = 73 mm; a = 57 mm 				
	HANDDOEKBEUGEL 	N2L1 / N2L1-ES			
		420 mm	CHROOM	1183 218 0000 0099	184
520 mm		CHROOM	1183 219 0000 0099	184	
520 mm		UITLOPEND INOX/RVS	1183 219 0000 9993	184	
620 mm		CHROOM	1183 220 0000 0099	184	
620 mm		UITLOPEND INOX/RVS	1183 220 0000 9993	184	
720 mm		CHROOM	1183 221 0000 0099	184	
<ul style="list-style-type: none"> h = 25 mm; b = 440, 540, 640, 740 mm; d = 73 mm; a = 57 mm 					
HANDDOEKBEUGEL 	NH1L1 / NH2L1 / NH2L2				
		CHROOM	1183 217 0000 0099	184	
<ul style="list-style-type: none"> h = 25 mm; b = 740 mm (zelf in te korten); d = 73 mm; a = 57 mm 					
HOOGTE RADIATOR		KLEUR	ART. NR.	€	
NIVA BAD 	N1L1 / NS1L1				
	1820 mm	S600	1183 803 1820 0600	328	
	1820 mm	RAL 9005 ^S	1183 803 1820 9005	328	
	2020 mm	S600	1183 803 2020 0600	342	
	2020 mm	RAL 9005 ^S	1183 803 2020 9005	342	
<ul style="list-style-type: none"> breedte radiator N1L1: 420 mm; breedte radiator NS1L1: 440 mm; 					

^S structuur zwart

^M mat zwart

* Niet mogelijk voor Niva Bad

Montagevoorschriften accessoires: zie www.vasco.eu
BELGIË. Prijzen in euro (excl. BTW)

d = afstand voorkant accessoire tot voorkant radiator

a = afstand accessoire tot radiator

uit voorraad leverbaar

- NIVA BAD: N1L1 / NS1L1
- NIVA LAK VERTICAAL: N1L1 / N2L1
- NIVA INOX VERTICAAL: N1L1-ES / N2L1-ES
- NIVA SOFT VERTICAAL: NS1L1 / NS2L1 (zonder geïntegreerd ventiel)
- NIVA MIXED HYBRIDE: N1L1-EL-MIX

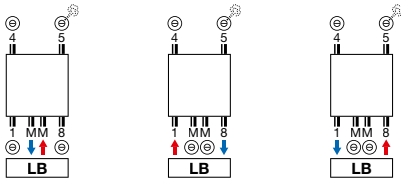

- Opmerking: MM met aanvoer rechts.

NIVA SOFT VERTICAAL: NS2L1
GEÏNTEGREERD VENTIEL

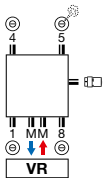

- Meerprijs: €154 (zie p. 343)
- Opmerking: MM met aanvoer rechts (op deze aansluiting bevindt zich op de achterzijde een stijgbuis).

NIVA LAK HORIZONTAAL: NH1L1 / NH2L1 / NH2L2

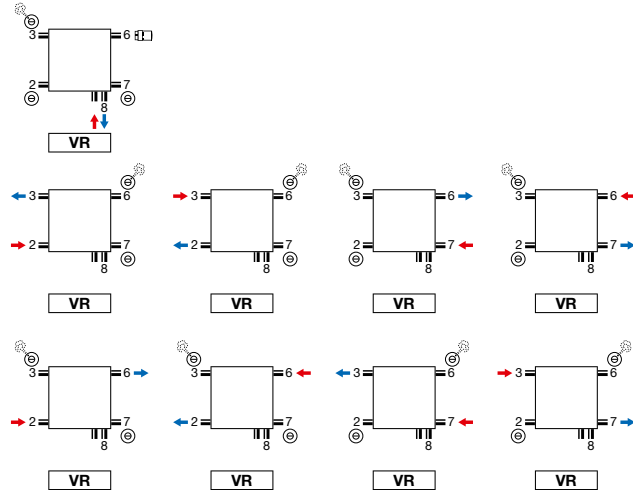

- Geïntegreerd ventiel: geen meerprijs (zie p. 343)
- Thermostaatkop enkel te gebruiken bij aansluiting op het ventiel (aanvoer links, retour rechts). Andere aansluitingen, vb. SL, thermostaatkop uit de aansluiting 6 nemen. Hier is wel de mogelijkheid om aanvoer en retour te wisselen.

Opmerking: het aansluiten van de radiator kan enkel volgens de getoonde aansluiticonen. Voor elke andere aansluitwijze nemen wij geen verantwoordelijkheid.

NIVA BAD (N1L1, NS1L1)

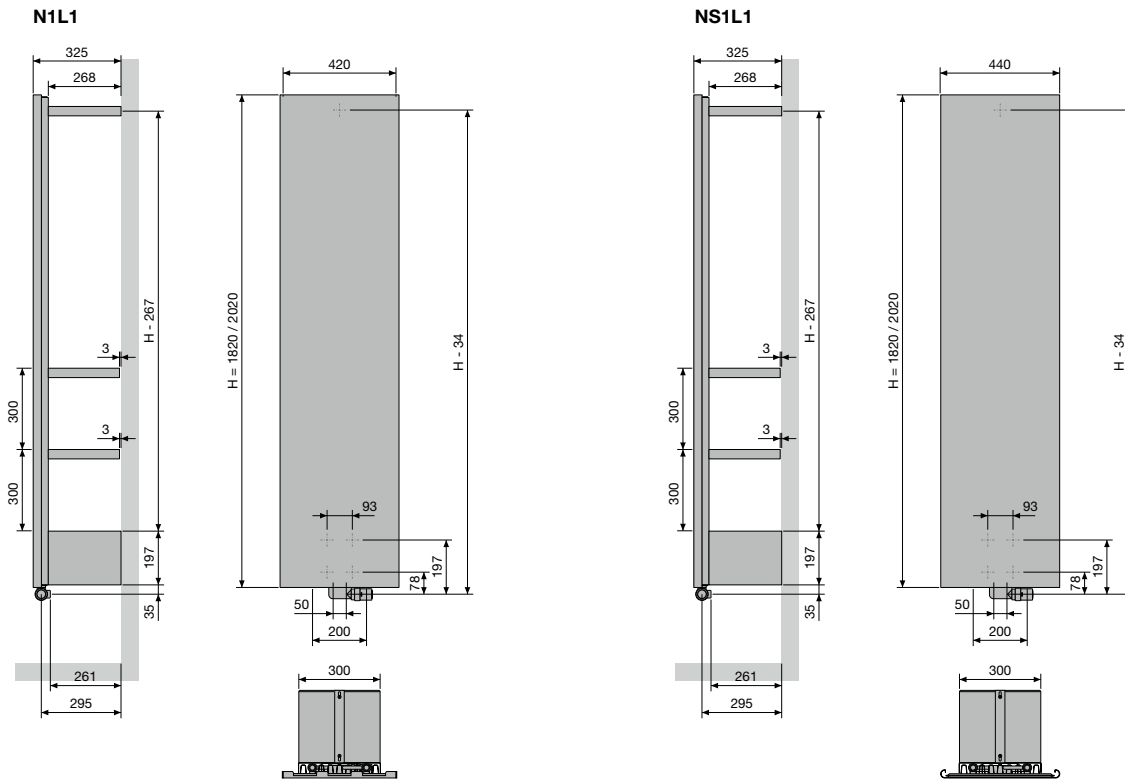

NIVA LAK VERTICAAL (N1L1, N2L1)

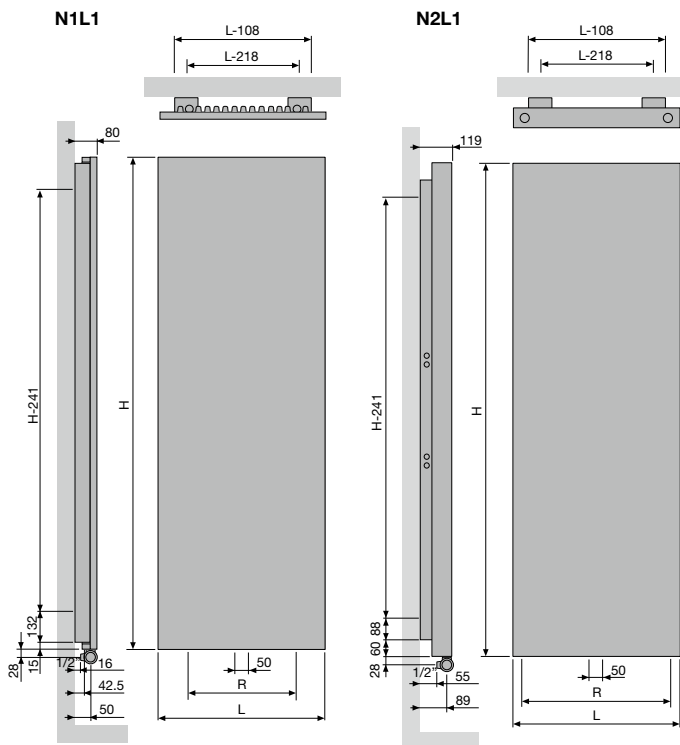

		N1L1			
Breedte (L)		420	520	620	720
Hartafstand tussen de onderaansluitingen 18 (R)		200	300	400	500
Hartafstand tussen de ophangingen		L-218	H-241		

		N2L1			
Breedte (L)		420	520	620	720
Hartafstand tussen de onderaansluitingen 18 (R)		338	438	538	638
Hartafstand tussen de ophangingen		L-218	H-241		

NIVA INOX VERTICAAL (N1L1-ES, N2L1-ES)

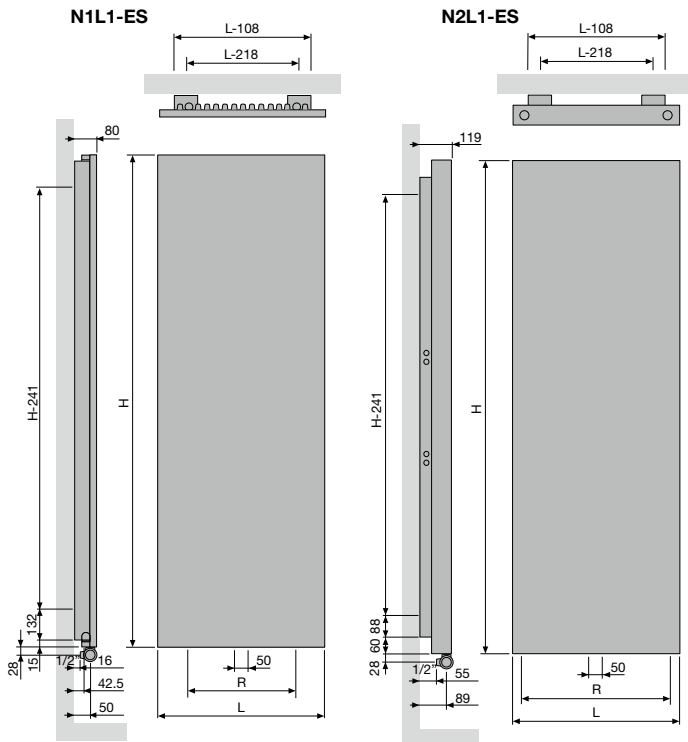

N1L1-ES			
Breedte (L)	520	620	
Hartafstand tussen de onderaansluitingen 18 (R)	300	400	
Hartafstand tussen de ophangingen	L-218	H-241	

N2L1-ES			
Breedte (L)	520	620	
Hartafstand tussen de onderaansluitingen 18 (R)	438	538	
Hartafstand tussen de ophangingen	L-218	H-241	

NIVA LAK HORIZONTAAL (NH1L1, NH2L1)

NH1L1 / NH2L1

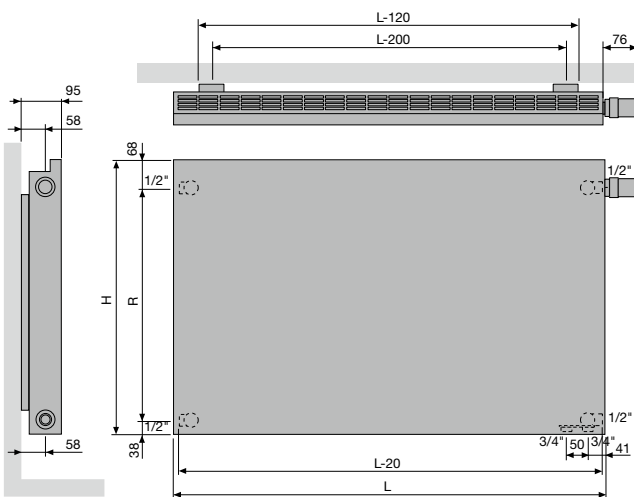

NH1L1			
hoogte (H)	450	550	650
Hartafstand tussen de zijaansluitingen SL/SR (R)	343	443	543
Hartafstand tussen de ophangingen	L-200		

NH2L1			
hoogte (H)	550	650	950
Hartafstand tussen de zijaansluitingen SL/SR (R)	443	543	843
Hartafstand tussen de ophangingen	L-200		

NIVA LAK HORIZONTAAL (NH2L2)

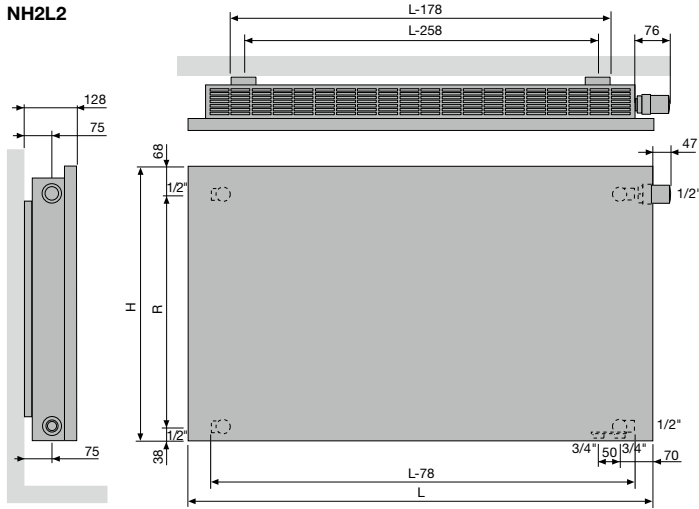

NH2L2				
hoogte (H)	550	650	950	
Hartafstand tussen de zijaansluitingen SL/SR (R)	443	543	843	
Hartafstand tussen de ophangingen	L-258			

NIVA SOFT VERTICAAL (NS1L1)

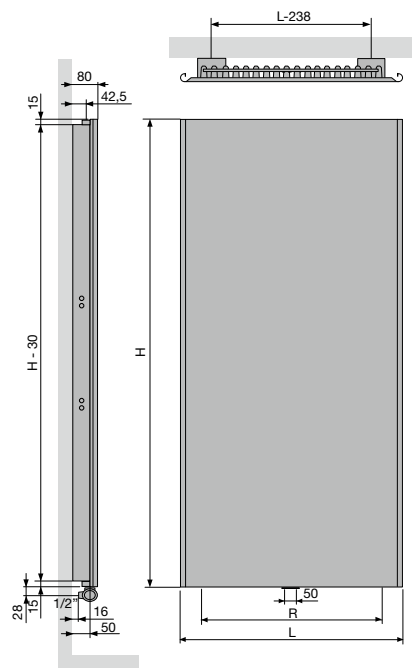

NS1L1				
Breedte (L)	440	540	640	740
Hartafstand tussen de onderaansluitingen 18 (R)	200	300	400	500
Hartafstand tussen de ophangingen	L-238	H-241		

NIVA SOFT VERTICAAL (NS2L1)

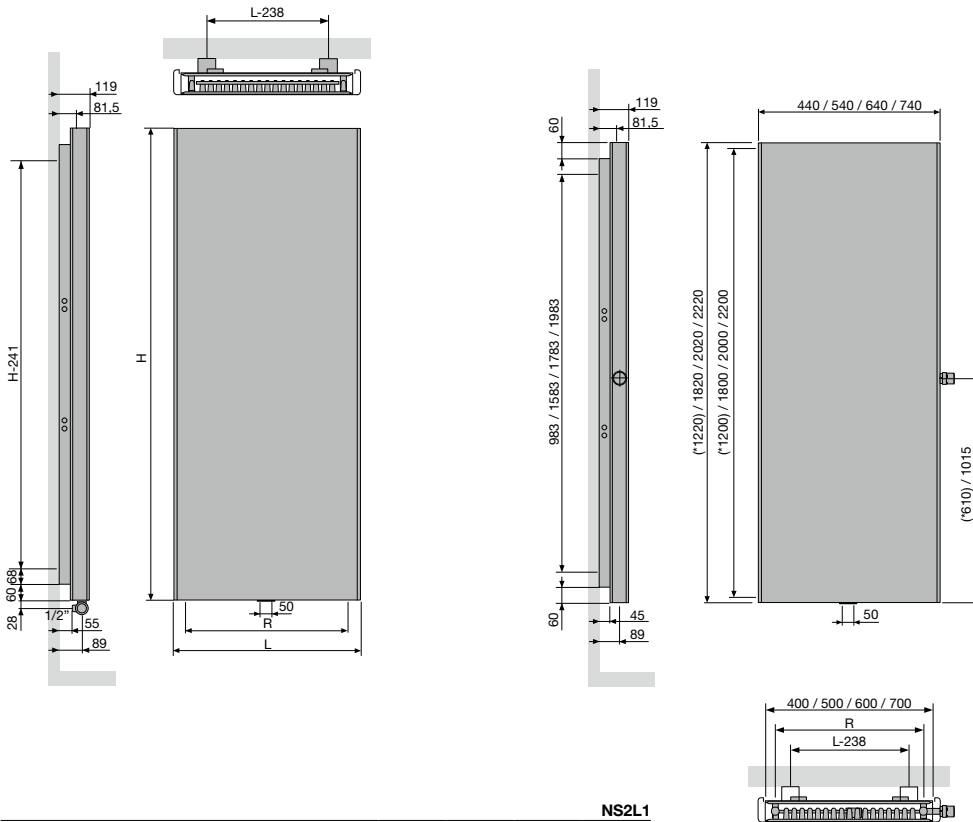

NS2L1

	Breedte (L)	440	540	640	740
Hartafstand tussen de onderaansluitingen 18 (R)		338	438	538	638
Hartafstand tussen de ophangingen		L-238	H-241		

NIVA VENTILO

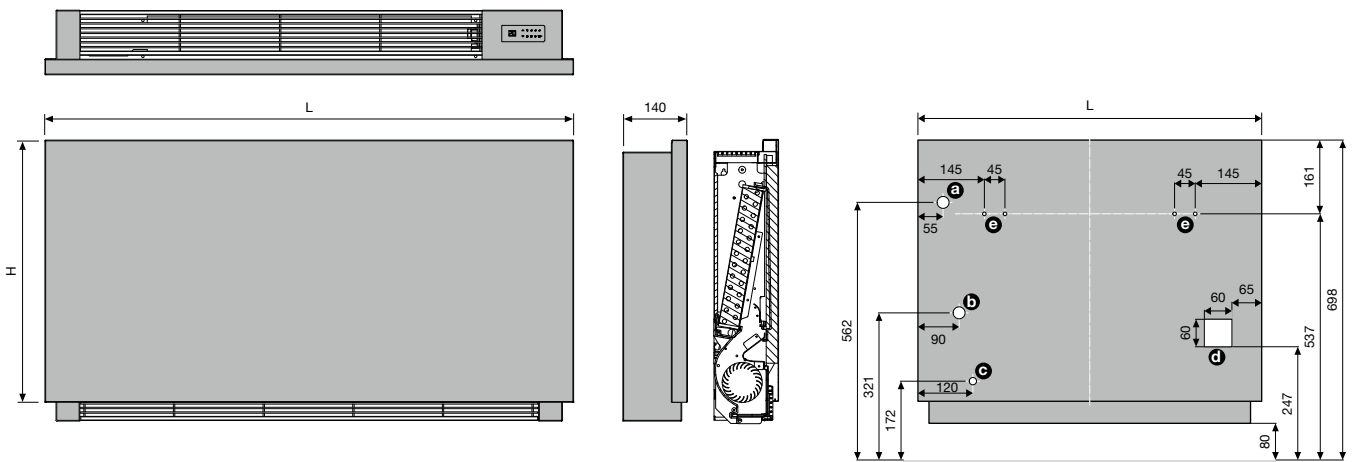

- a** Aanvoer met 3-weg klep
- b** Afvoer met 3-weg klep
- c** Condensafvoer
- d** Zone voor elektrische aansluiting
- e** Muurbeugels

CARRÉ PLUS VERTICAAL (CPVN-PLUS)



TYPES

- Verticaal: Carré Plus (CPVN-PLUS)

BUIZEN

- Verticaal, vierkant 25 x 25 mm

COLLECTOREN

- Horizontaal, rond Ø 35 mm

KLEUREN

- Standaardkleur wit RAL 9016
- Uitgebreide kleurenkaart zie p. 12

BEVESTIGINGEN

- Muurbevestigingen standaard

TECHNISCH

- Weerstandsgelast (onzichtbare lasnaden)
- KTL-grondlaag, poedercoating
- Standaardwerkdruk: 10 bar
- Maximale bedrijfstemperatuur: 110°C

ELEKTRISCH

- ✗ Zuiver elektrische radiator in de fabriek vorgevuld
- ✗ Gemengde radiator

TECHNISCHE TEKENINGEN

- Zie p. 177

AANSLUITING

- ✗ Eénpuntsaansluiting voor éénpijpssysteem
- ✗ Eénpuntsaansluiting voor tweepijpssysteem
- ✓ Tweepuntsaansluiting voor éénpijpssysteem (aansluiting via de middenaansluiting) (zie p. 342)
- ✓ Tweepuntsaansluiting voor tweepijpssysteem (standaard) (zie p. 342)
- ✗ Geïntegreerd ventiel
- Aansluitingen: ½" (binnendraad)

CARRÉ PLUS VERTICAAL

Minimale tussenruimte, maximaal effect

Een icoon in de wereld van de designradiatoren. Speciaal voor de Carré ontwikkelde VASCO een heel nieuw type buis met scherpe hoeken voor een strakker design en met een optimaal warmerendement bij een minimale tussenruimte. De vlakke look creëert een gevoel van rust, versterkt door de weggewerkte, mooi in het geheel geïntegreerde collector. Een veel gelauwerde designradiator, waarvoor VASCO, zoals steeds, ook de passende accessoires ontwikkelde.

AANBEVOLEN AANSLUITING (LB)

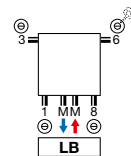

Andere aansluitmogelijkheden, zie p. 176



art. nr. 1182 103 0000 0099

prijs €213

Koppelingen, zie p. 355

AANBEVOLEN VOOR BADKAMER EN KEUKEN IN OPTIE



handdoekbeugel recht (chrom)

art. nr. zie p. 175

prijs €184

Andere accessoires, zie p. 175



HOE CARRÉ PLUS VERTICAAL BESTELLEN

Leveringstermijn 15 - 30 werkdagen
(zonder transportduur)

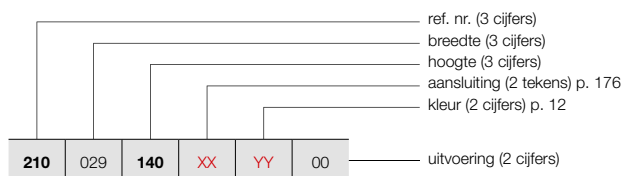

CARRÉ PLUS VERTICAAL (CPVN-PLUS)



CPVN-PLUS

HOE VOORRAADRADIATOR CARRÉ PLUS VERTICAAL BESTELLEN

Leveringstermijn 5 werkdagen
(zonder transportduur)

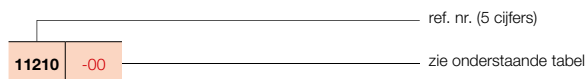

PRIJSGROEP: VPG2 - STAAL DESIGNRADIATOREN

BESTELCODE MAATWERK CARRÉ PLUS VERTICAAL	TECHNISCHE GEGEVENS							STANDAARDKLEUR		ANDERE KLEUREN		
	buizen	breedte (L mm)	hoogte (H mm)	75/65/20 (Watt) (Φ50K)	55/45/20 (Watt) (Φ30K)	n-exp.	gewicht (kg)	inhoud (l)	el. weerst. (Watt)		prijs RAL 9016 (€)	verkorte ref. nr. RAL 9016 voorraad
REF. NR. CARRÉ PLUS VERTICAAL CPVN-PLUS : 210												
210 029 140 XX YY 00	10	295	1400	871	443	1,31	19,70	8,40	-	474	-	545
	10	295	1600	986	505	1,31	21,60	9,40	-	521	-	599
	10	295	1800	1097	559	1,32	23,60	10,50	-	564	-	649
	10	295	2000	1206	614	1,32	26,20	12,00	-	607	-	698
	10	295	2200	1312	672	1,31	28,90	13,50	-	650	-	748
210 035 140 XX YY 00	12	355	1400	1026	521	1,31	23,16	10,08	-	571	-	657
	12	355	1600	1161	595	1,31	25,44	11,28	-	624	-	718
	12	355	1800	1293	659	1,32	27,72	12,48	-	679	11210-16	781
	12	355	2000	1421	724	1,32	30,96	14,40	-	729	-	838
	12	355	2200	1545	791	1,31	34,08	16,20	-	777	-	894
210 041 140 XX YY 00	14	415	1400	1179	599	1,31	26,46	11,76	-	665	-	765
	14	415	1600	1334	683	1,31	29,12	13,16	-	729	-	838
	14	415	1800	1485	757	1,32	31,64	14,56	-	791	-	910
	14	415	2000	1632	836	1,31	35,42	16,66	-	848	11210-05	975
	14	415	2200	1775	909	1,31	39,20	18,90	-	908	-	1044
210 047 140 XX YY 00	16	475	1400	1330	676	1,31	29,60	13,28	-	759	-	873
	16	475	1600	1505	771	1,31	32,48	14,88	-	834	-	959
	16	475	1800	1675	853	1,32	35,52	16,48	-	903	-	1038
	16	475	2000	1841	943	1,31	39,84	19,04	-	972	-	1118
	16	475	2200	2002	1025	1,31	44,00	21,60	-	1036	-	1191
210 053 140 XX YY 00	18	535	1400	1478	751	1,31	32,58	14,94	-	853	-	981
	18	535	1600	1673	857	1,31	35,82	16,74	-	936	-	1076
	18	535	1800	1862	954	1,31	39,06	18,54	-	1016	11210-07	1168
	18	535	2000	2046	1048	1,31	43,92	21,42	-	1092	11210-09	1256
	18	535	2200	2226	1140	1,31	48,78	24,30	-	1165	-	1340
210 059 140 XX YY 00	20	595	1400	1625	826	1,31	35,20	16,60	-	951	-	1094
	20	595	1600	1839	942	1,31	39,00	18,60	-	1043	-	1199
	20	595	1800	2047	1048	1,31	42,60	20,40	-	1129	11210-11	1298
	20	595	2000	2250	1152	1,31	48,00	23,60	-	1214	11210-12	1396
	20	595	2200	2447	1260	1,30	53,40	27,00	-	1296	-	1490
210 065 140 XX YY 00	22	655	1400	1771	900	1,31	37,84	18,26	-	1047	-	1204
	22	655	1600	2004	1026	1,31	41,80	20,24	-	1146	-	1318
	22	655	1800	2231	1143	1,31	45,76	22,44	-	1242	-	1428
	22	655	2000	2451	1255	1,31	51,70	25,96	-	1338	-	1539
	22	655	2200	2666	1372	1,30	57,64	29,48	-	1427	-	1641
210 071 140 XX YY 00	24	715	1400	1915	973	1,31	40,32	19,68	-	1139	-	1310
	24	715	1600	2167	1110	1,31	44,64	22,08	-	1251	-	1439
	24	715	1800	2412	1235	1,31	48,96	24,24	-	1354	-	1557
	24	715	2000	2651	1365	1,30	55,44	28,32	-	1456	-	1674
	24	715	2200	2883	1484	1,30	61,92	32,16	-	1554	-	1787

Conform EN442-1: 2014: radiatoren en convectoren

Voor meer details over onze artikel-data, zie artikel-database: <https://www.installdata.be>

Voor de warmteafgiftes van andere regimes, kijkt u op p. 348 (correctiefactoren)
BELGIË. Prijzen in euro (excl. BTW)

VASCO

CARRÉ PLUS VERTICAAL (CPVN-PLUS)



CPVN-PLUS

HOE CARRÉ PLUS VERTICAAL BESTELLEN

Leveringstermijn 15 - 30 werkdagen
(zonder transportduur)

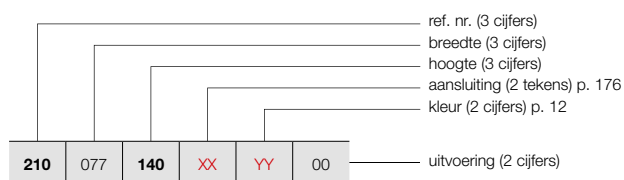

PRIJSGROEP: VPG2 - STAAL DESIGNRADIATOREN

BESTELCODE MAATWERK CARRÉ PLUS VERTICAAL	TECHNISCHE GEGEVENS									STANDAARDKLEUR	ANDERE KLEUREN
	buizen	breedte (L mm)	hoogte (H mm)	75/65/20 (Watt) (Ø50K)	55/45/20 (Watt) (Ø30K)	n-exp.	gewicht (kg)	inhoud (l)	el. weerst. (Watt)	prijs RAL 9016 (€)	prijs kleur (€)
REF. NR. CARRÉ PLUS VERTICAAL CPVN-PLUS : 210											
210	077	140	XX	YY	00						
		160								1236	1421
		180								1354	1557
		200								1468	1688
		220								1578	1815
										1685	1938
210	089	140	XX	YY	00						
		160								1427	1641
		180								1562	1796
		200								1692	1946
		220								1819	2092
										1946	2238

Conform EN442-1: 2014: radiatoren en convectoren

Voor meer details over onze artikel-data, zie artikel-database: <https://www.installdata.be>

Voor de warmteafgiftes van andere regimes, kijkt u op p. 348 (correctiefactoren)
BELGIË. Prijzen in euro (excl. BTW)

TYPES

- Twee rijen buizen (CPVN2-ZB)

BUIZEN

- Verticaal, vierkant 25 x 25 mm

COLLECTOREN

- Horizontaal, rond Ø 35 mm

KLEUREN

- Standaardkleur wit RAL 9016
- Uitgebreide kleurenkaart zie p. 12

BEVESTIGINGEN

- Muurbevestigingen in de kleur RAL 9016 standaard. Ook in optie verkrijgbaar in de kleur RAL 7016 (zie p. 175).

TECHNISCH

- Weerstandsgelast (onzichtbare lasnaden)
- KTL-grondlaag, poedercoating
- Standaardwerkdruk: 10 bar
- Maximale bedrijfstemperatuur: 110°C

ELEKTRISCH

- ✗ Zuiver elektrische radiator in de fabriek vorgevuld
- ✗ Gemengde radiator

TECHNISCHE TEKENINGEN

- Zie p. 177

AANSLUITING

- ✗ Eénpuntsaansluiting voor éénpijpssysteem
- ✗ Eénpuntsaansluiting voor tweepijpssysteem
- ✓ Tweepuntsaansluiting voor éénpijpssysteem (aansluiting via de middenaansluiting) (zie p. 342)
- ✓ Tweepuntsaansluiting voor tweepijpssysteem (standaard) (zie p. 342)
- ✗ Geïntegreerd ventiel
- Aansluitingen: ½" (binnendraad)



VASCO

AANBEVOLEN AANSLUITING (LB)

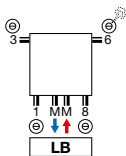

Andere aansluitmogelijkheden, zie p. 176



art. nr. 1182 103.0000 0099

prijs €213

Koppelingen, zie p. 355

**AANBEVOLEN VOOR BADKAMER EN KEUKEN
IN OPTIE**



handdoekbeugel recht (chrom) art. nr. zie p. 175

prijs €184

Andere accessoires, zie p. 175

CARRÉ VERTICAAL

Topdesign met dubbele warmtecapaciteit

De strakke, vlakke look van de Carré Plus, voorzien van een dubbele buizenrij voor een maximale warmteafgifte. De Carré Verticaal designradiator blijft in alles zijn tijdloze, functionele zelf, maar garandeert door die extra capaciteit ook in grotere ruimten een optimaal rendement.



CARRÉ VERTICAAL (CPVN2-ZB)

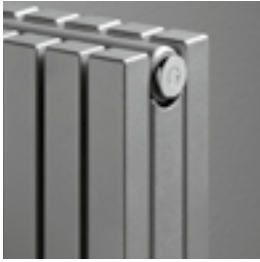

CPVN2-ZB

HOE CARRÉ VERTICAAL BESTELLEN

Leveringstermijn 15 - 30 werkdagen
(zonder transportduur)

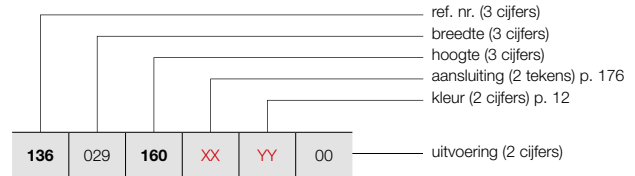

PRIJSGROEP: VPG2 - STAAL DESIGNRADIATOREN

BESTELCODE MAATWERK CARRÉ VERTICAAL	TECHNISCHE GEGEVENS									STANDAARDKLEUR	ANDERE KLEUREN
	buizen	breedte (L mm)	hoogte (H mm)	75/65/20 (Watt) (Ø50K)	55/45/20 (Watt) (Ø30K)	n-exp.	gewicht (kg)	inhoud (l)	el. weerst. (Watt)	prijs RAL 9016 (€)	prijs kleur (€)
REF. NR. CARRÉ VERTICAAL CPVN2-ZB : 136											
136 029 160 XX YY 00	10	295	1600	1062	533	1,35	30,20	15,80	-	834	959
	10	295	1800	1174	589	1,35	33,80	17,90	-	903	1038
	10	295	2000	1279	642	1,35	37,30	20,10	-	972	1118
	10	295	2200	1377	691	1,35	40,60	21,30	-	1036	1191
	10	295	2400	1469	737	1,35	43,80	22,60	-	1101	1266
	10	295	2600	1555	780	1,35	47,10	23,90	-	1163	1337
	10	295	2800	1635	820	1,35	50,30	25,10	-	1224	1408
	10	295	3000	1709	858	1,35	53,60	26,40	-	1281	1473
136 035 160 XX YY 00	12	355	1600	1275	640	1,35	36,24	18,96	-	998	1148
	12	355	1800	1409	707	1,35	40,56	21,48	-	1084	1247
	12	355	2000	1534	770	1,35	44,76	24,12	-	1165	1340
	12	355	2200	1652	829	1,35	48,72	25,56	-	1243	1429
	12	355	2400	1763	885	1,35	52,56	27,12	-	1319	1517
	12	355	2600	1866	936	1,35	56,52	28,68	-	1393	1602
	12	355	2800	1962	984	1,35	60,36	30,12	-	1467	1687
	12	355	3000	2050	1029	1,35	64,32	31,68	-	1539	1770
136 041 160 XX YY 00	14	415	1600	1487	746	1,35	42,28	22,12	-	1165	1340
	14	415	1800	1643	824	1,35	47,32	25,06	-	1266	1456
	14	415	2000	1790	898	1,35	52,22	28,14	-	1359	1563
	14	415	2200	1928	967	1,35	56,84	29,82	-	1453	1671
	14	415	2400	2057	1032	1,35	61,32	31,64	-	1539	1770
	14	415	2600	2177	1092	1,35	65,94	33,46	-	1626	1870
	14	415	2800	2289	1149	1,35	70,42	35,14	-	1713	1970
	14	415	3000	2392	1200	1,35	75,04	36,96	-	1793	2062
136 047 160 XX YY 00	16	475	1600	1700	853	1,35	48,32	25,28	-	1335	1535
	16	475	1800	1878	942	1,35	54,08	28,64	-	1445	1662
	16	475	2000	2046	1027	1,35	59,68	32,16	-	1554	1787
	16	475	2200	2203	1105	1,35	64,96	34,08	-	1657	1906
	16	475	2400	2351	1180	1,35	70,08	36,16	-	1759	2023
	16	475	2600	2488	1248	1,35	75,36	38,24	-	1862	2141
	16	475	2800	2616	1313	1,35	80,48	40,16	-	1958	2252
	16	475	3000	2734	1372	1,35	85,76	42,24	-	2052	2360
136 053 160 XX YY 00	18	535	1600	1912	959	1,35	54,36	28,44	-	1500	1725
	18	535	1800	2113	1060	1,35	60,84	32,22	-	1626	1870
	18	535	2000	2301	1155	1,35	67,14	36,18	-	1750	2013
	18	535	2200	2479	1244	1,35	73,08	38,34	-	1867	2147
	18	535	2400	2644	1327	1,35	78,84	40,68	-	1981	2278
	18	535	2600	2799	1404	1,35	84,78	43,02	-	2094	2408
	18	535	2800	2942	1476	1,35	90,54	45,18	-	2201	2531
	18	535	3000	3075	1543	1,35	96,48	47,52	-	2307	2653

Conform EN442-1: 2014: radiatoren en convectoren

Voor meer details over onze artikel-data, zie artikel-database: <https://www.installdata.be>

Voor de warmteafgifte van andere regimes, kijkt u op p. 348 (correctiefactoren)
BELGIË. Prijzen in euro (excl. BTW)

HOE CARRÉ VERTICAAL BESTELLEN

Leveringstermijn 15 - 30 werkdagen
(zonder transportduur)

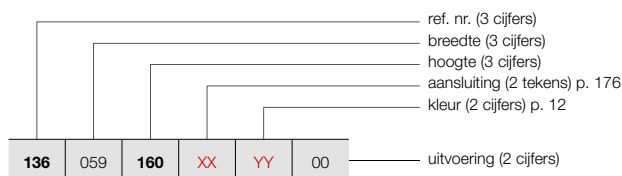

CARRÉ VERTICAAL (CPVN2-ZB)

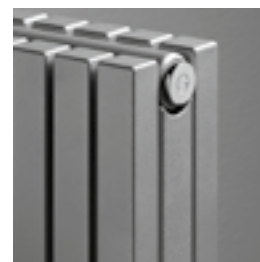

CPVN2-ZB

PRIJSGROEP: VPG2 - STAAL DESIGNRADIATOREN

BESTELCODE MAATWERK CARRÉ VERTICAAL	TECHNISCHE GEGEVENS							STANDAARDKLEUR		ANDERE KLEUREN						
	buizen	breedte (L mm)	hoogte (H mm)	75/65/20 (Watt) (Φ50K)	55/45/20 (Watt) (Φ30K)	n-exp.	gewicht (kg)	inhoud (l)	el. weerst. (Watt)	prijs RAL 9016 (€)	prijs kleur (€)					
REF. NR. CARRÉ VERTICAAL CPVN2-ZB : 136																
136	059	160	XX	YY	00	20	595	1600	2125	1066	1,35	60,40	31,60	-	1668	1918
		180				20	595	1800	2348	1178	1,35	67,60	35,80	-	1807	2078
		200				20	595	2000	2557	1283	1,35	74,60	40,20	-	1942	2233
		220				20	595	2200	2754	1382	1,35	81,20	42,60	-	2073	2384
		240				20	595	2400	2938	1474	1,35	87,60	45,20	-	2200	2530
		260				20	595	2600	3110	1561	1,35	94,20	47,80	-	2325	2674
		280				20	595	2800	3269	1640	1,35	100,60	50,20	-	2444	2811
		300				20	595	3000	3417	1715	1,35	107,20	52,80	-	2564	2949
136	065	160	XX	YY	00	22	655	1600	2337	1173	1,35	66,44	34,76	-	1834	2109
		180				22	655	1800	2582	1296	1,35	74,36	39,38	-	1987	2285
		200				22	655	2000	2812	1411	1,35	82,06	44,22	-	2137	2458
		220				22	655	2200	3029	1520	1,35	89,32	46,86	-	2281	2623
		240				22	655	2400	3232	1622	1,35	96,36	49,72	-	2421	2784
		260				22	655	2600	3421	1717	1,35	103,62	52,58	-	2559	2943
		280				22	655	2800	3596	1804	1,35	110,66	55,22	-	2691	3095
		300				22	655	3000	3759	1886	1,35	117,92	58,08	-	2821	3244
136	071	160	XX	YY	00	24	715	1600	2550	1280	1,35	72,48	37,92	-	2001	2301
		180				24	715	1800	2817	1413	1,35	81,12	42,96	-	2166	2491
		200				24	715	2000	3069	1540	1,35	89,52	48,24	-	2331	2681
		220				24	715	2200	3305	1658	1,35	97,44	51,12	-	2484	2857
		240				24	715	2400	3526	1769	1,35	105,12	54,24	-	2644	3041
		260				24	715	2600	3732	1873	1,35	113,04	57,36	-	2792	3211
		280				24	715	2800	3923	1968	1,35	120,72	60,24	-	2934	3374
		300				24	715	3000	4101	2058	1,35	128,64	63,36	-	3080	3542
136	077	160	XX	YY	00	26	775	1600	2762	1386	1,35	78,52	41,08	-	2166	2491
		180				26	775	1800	3052	1531	1,35	87,88	46,54	-	2348	2700
		200				26	775	2000	3324	1668	1,35	96,98	52,26	-	2525	2904
		220				26	775	2200	3580	1796	1,35	105,56	55,38	-	2696	3100
		240				26	775	2400	3820	1917	1,35	113,88	58,76	-	2859	3288
		260				26	775	2600	4043	2029	1,35	122,46	62,14	-	3023	3476
		280				26	775	2800	4250	2133	1,35	130,78	65,26	-	3180	3657
		300				26	775	3000	4442	2229	1,35	139,36	68,64	-	3333	3833
136	089	160	XX	YY	00	30	895	1600	3187	1599	1,35	90,60	47,40	-	2498	2873
		180				30	895	1800	3521	1767	1,35	101,40	53,70	-	2710	3117
		200				30	895	2000	3836	1925	1,35	111,90	60,30	-	2911	3348
		220				30	895	2200	4131	2073	1,35	121,80	63,90	-	3113	3580
		240				30	895	2400	4407	2211	1,35	131,40	67,80	-	3298	3793
		260				30	895	2600	4665	2341	1,35	141,30	71,70	-	3489	4012

Conform EN442-1: 2014: radiatoren en convectoren

Voor meer details over onze artikel-data, zie artikel-database: <https://www.installdata.be>
Voor de warmteafgiftes van andere regimes, kijkt u op p. 348 (correctiefactoren)
BELGIË. Prijzen in euro (excl. BTW)

VASCO

CARRÉ HORIZONTAAL (CPHN1-RO, CPHN2-RO)



TYPES

- Eén (CPHN1-RO) of twee rijen buizen (CPHN2-RO)

BUIZEN

- Horizontaal, vierkant 25 x 25 mm

COLLECTOREN

- Verticaal, rond Ø 35 mm

KLEUREN

- Standaardkleur wit RAL 9016
- Uitgebreide kleurenkaart zie p. 12

SPECIAAL

- CPHN1-RO ook verkrijgbaar als toileradiator (600 x 415 mm)

BEVESTIGINGEN

- Muurbevestigingen in de kleur RAL 9016 standaard. Ook in optie verkrijgbaar in de kleur RAL 7016 (zie p. 175).

TECHNISCH

- Weerstandsgelast (onzichtbare lasnaden)
- KTL-grondlaag, poedercoating
- Standaardwerkdruk: 10 bar
- Maximale bedrijfstemperatuur: 110°C

ELEKTRISCH

- ✗ Zuiver elektrische radiator in de fabriek voorgevuld
- ✗ Gemengde radiator

TECHNISCHE TEKENINGEN

- Zie p. 178

AANSLUITING

- ✗ Eénpuntsaansluiting voor éénpijpssysteem
- ✗ Eénpuntsaansluiting voor tweepijpssysteem
- ✗ Tweepuntsaansluiting voor éénpijpssysteem
- ✓ Tweepuntsaansluiting voor tweepijpssysteem (standaard) (zie p. 342)
- ✗ Geïntegreerd ventiel
- Aansluitingen: ½" (binnendraad)

CARRÉ HORIZONTAAL

Topdesign voor elke warmtebehoefte

De horizontale versie van de Carré, met keuze uit één of twee buizenrijen voor een warmteafgifte op maat in elke ruimte. Een designradiator die ook in de horizontale uitvoering uitblinkt door zijn strak design en zijn vlakke look, nog versterkt door de in het geheel geïntegreerde collector.

AANBEVOLEN AANSLUITING (18)

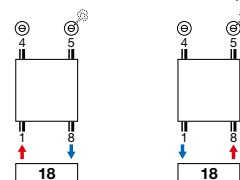

Andere aansluitmogelijkheden, zie p. 176



art. nr. 1182 101 0000 0099

prijs €213

Koppelingen, zie p. 355

AANBEVOLEN VOOR BADKAMER EN KEUKEN IN OPTIE



handdoekbeugel recht (chrom) art. nr. zie p. 175

prijs €184

Andere accessoires, zie p. 175



HOE CARRÉ HORIZONTAAL BESTELLEN

Leveringstermijn 15 - 30 werkdagen
(zonder transportduur)

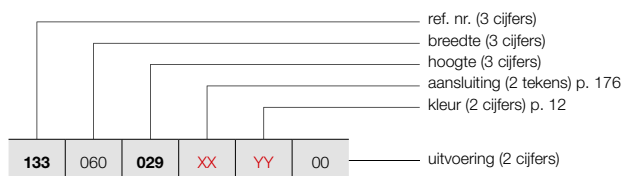

CARRÉ HORIZONTAAL (CPHN1-RO)



CPHN1-RO

PRIJSGROEP: VPG2 - STAAL DESIGNRADIATOREN

BESTELCODE MAATWERK CARRÉ HORIZONTAAL	TECHNISCHE GEGEVENS							STANDAARDKLEUR		ANDERE KLEUREN	
	buizen	breedte (L mm)	hoogte (H mm)	75/65/20 (Watt) (φ50K)	55/45/20 (Watt) (φ30K)	n-exp.	gewicht (kg)	inhoud (l)	el. weerst. (Watt)	prijs RAL 9016 (€)	prijs kleur (€)
REF. NR. CARRÉ HORIZONTAAL CPHN1-RO : 133											
133 060 029 XX YY 00	10	600	295	221	117	1,25	6,19	2,85	-	228	262
	12	600	355	259	137	1,25	7,41	3,60	-	274	315
	14	600	415	296	156	1,25	8,63	4,35	-	319	367
	16	600	475	333	176	1,25	9,86	5,10	-	364	419
	18	600	535	369	195	1,25	11,08	5,85	-	408	469
	20	600	595	404	213	1,25	12,30	6,60	-	455	523
	22	600	655	439	231	1,26	13,42	6,94	-	503	578
	26	600	775	507	266	1,26	15,67	7,63	-	593	682
	30	600	895	574	302	1,26	17,91	8,31	-	685	788
	133 080 029 XX YY 00	10	800	295	295	156	1,25	8,25	3,80	-	279
12		800	355	346	183	1,25	9,88	4,80	-	330	380
14		800	415	395	209	1,25	11,51	5,80	-	389	447
16		800	475	444	234	1,25	13,14	6,80	-	442	508
18		800	535	492	260	1,25	14,77	7,80	-	499	574
20		800	595	538	284	1,25	16,40	8,80	-	555	638
22		800	655	585	307	1,26	17,90	9,26	-	610	702
26		800	775	676	355	1,26	20,89	10,17	-	723	831
30		800	895	766	402	1,26	23,88	11,08	-	833	958
133 100 029 XX YY 00		10	1000	295	369	195	1,25	10,31	4,75	-	323
	12	1000	355	432	228	1,25	12,35	6,00	-	389	447
	14	1000	415	494	261	1,25	14,39	7,25	-	453	521
	16	1000	475	555	293	1,25	16,43	8,50	-	518	596
	18	1000	535	615	325	1,25	18,46	9,75	-	581	668
	20	1000	595	673	355	1,25	20,50	11,00	-	649	746
	22	1000	655	731	384	1,26	22,37	11,57	-	712	819
	26	1000	775	845	444	1,26	26,11	12,71	-	840	966
	30	1000	895	957	503	1,26	29,85	13,85	-	970	1116
	133 120 029 XX YY 00	10	1200	295	443	234	1,25	12,37	5,70	-	365
12		1200	355	518	274	1,25	14,82	7,20	-	440	506
14		1200	415	593	313	1,25	17,27	8,70	-	514	591
16		1200	475	666	352	1,25	19,72	10,20	-	588	676
18		1200	535	738	390	1,25	22,15	11,70	-	660	759
20		1200	595	808	427	1,25	24,60	13,20	-	733	843
22		1200	655	877	461	1,26	26,84	13,88	-	805	926
26		1200	775	1014	533	1,26	31,33	15,25	-	954	1097
30		1200	895	1148	603	1,26	35,82	16,62	-	1096	1260
133 140 029 XX YY 00		10	1400	295	517	273	1,25	14,43	6,65	-	405
	12	1400	355	605	319	1,25	17,29	8,40	-	488	561
	14	1400	415	692	365	1,25	20,15	10,15	-	571	657
	16	1400	475	777	410	1,25	23,00	11,90	-	652	750
	18	1400	535	861	455	1,25	25,84	13,65	-	733	843
	20	1400	595	942	497	1,25	28,70	15,40	-	815	937
	22	1400	655	1023	537	1,26	31,32	16,20	-	896	1030
	26	1400	775	1183	622	1,26	36,55	17,79	-	1059	1218
	30	1400	895	1340	704	1,26	41,79	19,39	-	1219	1402

Conform EN442-1: 2014: radiatoren en convectoren

Voor meer details over onze artikel-data, zie artikel-database: <https://www.installdata.be>

Voor de warmteafgiftes van andere regimes, kijkt u op p. 348 (correctiefactoren)
BELGIË. Prijzen in euro (excl. BTW)

VASCO

CARRÉ HORIZONTAAL (CPHN1-RO)

HOE CARRÉ HORIZONTAAL BESTELLEN

Leveringstermijn 15 - 30 werkdagen
(zonder transportduur)

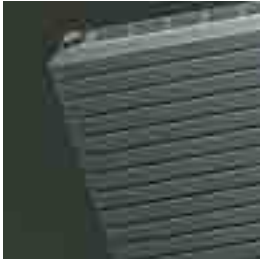

CPHN1-RO

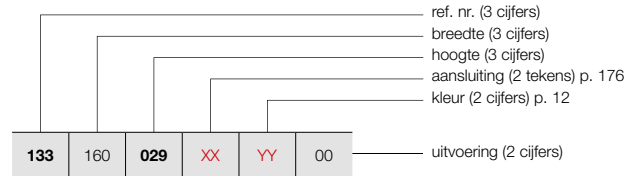

PRIJSGROEP: VPG2 - STAAL DESIGNRADIATOREN

BESTELCODE MAATWERK CARRÉ HORIZONTAAL							TECHNISCHE GEGEVENS				STANDAARDKLEUR	ANDERE KLEUREN					
133	160	029	XX	YY	00	buizen	breedte (L mm)	hoogte (H mm)	75/65/20 (Watt) (Φ50K)	55/45/20 (Watt) (Φ30K)	n-exp.	gewicht (kg)	inhoud (l)	el. weerst. (Watt)	prijs RAL 9016 (€)	prijs kleur (€)	
REF. NR. CARRÉ HORIZONTAAL CPHN1-RO : 133																	
133	160	029	XX	YY	00	10	1600	295	590	312	1,25	16,50	7,60	-	446	513	
						12	1600	355	691	365	1,25	19,76	9,60	-	535	615	
						14	1600	415	790	417	1,25	23,02	11,60	-	624	718	
						16	1600	475	888	469	1,25	26,29	13,60	-	716	823	
						18	1600	535	984	520	1,25	29,54	15,60	-	802	922	
						20	1600	595	1077	569	1,25	32,80	17,60	-	891	1025	
						22	1600	655	1170	615	1,26	35,79	18,51	-	984	1132	
						26	1600	775	1352	710	1,26	41,78	20,34	-	1162	1336	
						30	1600	895	1531	804	1,26	47,76	22,16	-	1340	1541	
						133	180	029	XX	YY	00	10	1800	295	664	351	1,25
12	1800	355	778	411	1,25							22,23	10,80	-	581	668	
14	1800	415	889	469	1,25							25,90	13,05	-	679	781	
16	1800	475	999	528	1,25							29,57	15,30	-	773	889	
18	1800	535	1107	585	1,25							33,23	17,55	-	872	1003	
20	1800	595	1211	639	1,25							36,90	19,80	-	969	1114	
22	1800	655	1316	691	1,26							40,27	20,83	-	1064	1224	
26	1800	775	1521	799	1,26							47,00	22,88	-	1259	1448	
30	1800	895	1723	905	1,26							53,73	24,93	-	1450	1668	
133	200	029	XX	YY	00							10	2000	295	738	390	1,25
						12	2000	355	864	456	1,25	24,70	12,00	-	623	716	
						14	2000	415	988	522	1,25	28,78	14,50	-	729	838	
						16	2000	475	1110	586	1,25	32,86	17,00	-	833	958	
						18	2000	535	1230	650	1,25	36,92	19,50	-	935	1075	
						20	2000	595	1346	711	1,25	41,00	22,00	-	1041	1197	
						22	2000	655	1462	768	1,26	44,74	23,14	-	1144	1316	
						26	2000	775	1690	888	1,26	52,22	25,42	-	1352	1555	
						30	2000	895	1914	1006	1,26	59,70	27,70	-	1561	1795	
						133	220	029	XX	YY	00	10	2200	295	812	429	1,25
12	2200	355	950	502	1,25							27,17	13,20	-	666	766	
14	2200	415	1087	574	1,25							31,66	15,95	-	777	894	
16	2200	475	1221	645	1,25							36,15	18,70	-	888	1021	
18	2200	535	1353	714	1,25							40,61	21,45	-	998	1148	
20	2200	595	1481	782	1,25							45,10	24,20	-	1111	1278	
22	2200	655	1608	845	1,26							49,21	25,45	-	1219	1402	
26	2200	775	1859	977	1,26							57,44	27,96	-	1444	1661	
30	2200	895	2105	1106	1,26							65,67	30,47	-	1668	1918	
133	240	029	XX	YY	00							10	2400	295	886	468	1,25
						12	2400	355	1037	548	1,25	29,64	14,40	-	706	812	
						14	2400	415	1186	626	1,25	34,54	17,40	-	826	950	
						16	2400	475	1332	703	1,25	39,43	20,40	-	945	1087	
						18	2400	535	1476	779	1,25	44,30	23,40	-	1061	1220	
						20	2400	595	1615	853	1,25	49,20	26,40	-	1179	1356	
						22	2400	655	1754	922	1,26	53,69	27,77	-	1296	1490	
						26	2400	775	2028	1065	1,26	62,66	30,50	-	1533	1763	
						30	2400	895	2297	1207	1,26	71,64	33,24	-	1768	2033	

Conform EN442-1: 2014: radiatoren en convectoren

Voor meer details over onze artikel-data, zie artikel-database: <https://www.installdata.be>

Voor de warmteafgiftes van andere regimes, kijkt u op p. 348 (correctiefactoren)
BELGIË. Prijzen in euro (excl. BTW)

HOE CARRÉ HORIZONTAAL BESTELLEN

Leveringstermijn 15 - 30 werkdagen
(zonder transportduur)

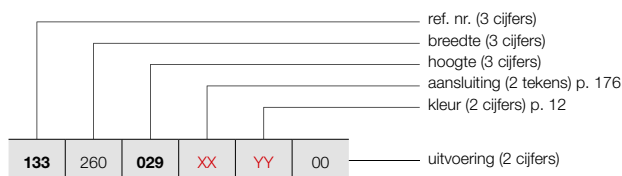

CARRÉ HORIZONTAAL (CPHN1-RO)



CPHN1-RO

PRIJSGROEP: VPG2 - STAAL DESIGNRADIATOREN

BESTELCODE MAATWERK CARRÉ HORIZONTAAL	TECHNISCHE GEGEVENS							STANDAARDKLEUR		ANDERE KLEUREN						
	buizen	breedte (L mm)	hoogte (H mm)	75/65/20 (Watt) (Φ50K)	55/45/20 (Watt) (Φ30K)	n-exp.	gewicht (kg)	inhoud (l)	el. weerst. (Watt)	prijs RAL 9016 (€)	prijs kleur (€)					
REF. NR. CARRÉ HORIZONTAAL CPHN1-RO : 133																
133	260	029	XX	YY	00	10	2600	295	959	506	1,25	26,81	12,35	-	622	715
		035				12	2600	355	1123	593	1,25	32,11	15,60	-	747	859
		041				14	2600	415	1284	678	1,25	37,41	18,85	-	872	1003
		047				16	2600	475	1443	762	1,25	42,72	22,10	-	995	1144
		053				18	2600	535	1599	844	1,25	48,00	25,35	-	1122	1290
		059				20	2600	595	1750	924	1,25	53,30	28,60	-	1246	1433
		065				22	2600	655	1901	999	1,26	58,16	30,08	-	1369	1574
		077				26	2600	775	2197	1154	1,26	67,89	33,05	-	1619	1862
		089				30	2600	895	2488	1307	1,26	77,61	36,01	-	1869	2149
		133				280	029	XX	YY	00	10	2800	295	1033	545	1,25
035	12		2800	355	1210		639				1,25	34,58	16,80	-	787	905
041	14		2800	415	1383		730				1,25	40,29	20,30	-	917	1055
047	16		2800	475	1554		821				1,25	46,00	23,80	-	1049	1206
053	18		2800	535	1722		909				1,25	51,69	27,30	-	1179	1356
059	20		2800	595	1884		995				1,25	57,40	30,80	-	1311	1508
065	22		2800	655	2047		1075				1,26	62,64	32,40	-	1443	1659
077	26		2800	775	2366		1243				1,26	73,11	35,59	-	1702	1957
089	30		2800	895	2680		1408				1,26	83,58	38,78	-	1966	2261
133	300		029	XX	YY		00				10	3000	295	1107	585	1,25
		035	12			3000		355	1296	684	1,25	37,05	18,00	-	825	949
		041	14			3000		415	1482	783	1,25	43,17	21,75	-	962	1106
		047	16			3000		475	1665	879	1,25	49,29	25,50	-	1096	1260
		053	18			3000		535	1845	974	1,25	55,38	29,25	-	1237	1423
		059	20			3000		595	2019	1066	1,25	61,50	33,00	-	1373	1579
		065	22			3000		655	2193	1152	1,26	67,11	34,71	-	1511	1738
		077	26			3000		775	2535	1332	1,26	78,33	38,13	-	1787	2055
		089	30			3000		895	2871	1508	1,26	89,55	41,55	-	2062	2371

Conform EN442-1: 2014: radiatoren en convectoren

Voor meer details over onze artikel-data, zie artikel-database: <https://www.installdata.be>

Voor de warmteafgiftes van andere regimes, kijkt u op p. 348 (correctiefactoren)
BELGIË. Prijzen in euro (excl. BTW)

VASCO

CARRÉ HORIZONTAAL (CPHN2-RO)

HOE CARRÉ HORIZONTAAL BESTELLEN

Leveringstermijn 15 - 30 werkdagen
(zonder transportduur)

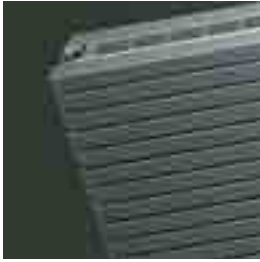

CPHN2-RO

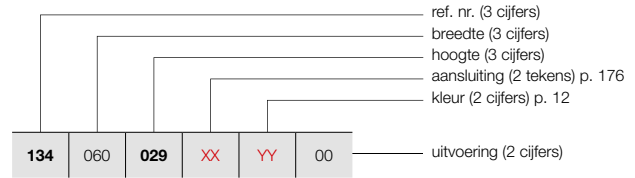

PRIJSGROEP: VPG2 - STAAL DESIGNRADIATOREN

BESTELCODE MAATWERK CARRÉ HORIZONTAAL							TECHNISCHE GEGEVENS				STANDAARDKLEUR	ANDERE KLEUREN				
buizen	breedte (L mm)	hoogte (H mm)	75/65/20 (Watt) (Φ50K)	55/45/20 (Watt) (Φ30K)	n-exp.	gewicht (kg)	inhoud (l)	el. weerst. (Watt)	prijs RAL 9016 (€)	prijs kleur (€)						
REF. NR. CARRÉ HORIZONTAAL CPHN2-RO : 134																
134	060	029	XX	YY	00	10	600	295	377	200	1,24	11,94	6,06	-	445	512
		035				12	600	355	459	242	1,25	14,26	7,27	-	531	611
		041				14	600	415	539	282	1,27	16,57	8,48	-	622	715
		047				16	600	475	617	321	1,28	18,89	9,70	-	710	817
		053				18	600	535	693	359	1,29	21,20	10,91	-	800	920
		059				20	600	595	766	394	1,30	23,52	12,12	-	888	1021
		065				22	600	655	836	430	1,30	25,85	13,39	-	977	1124
		077				26	600	775	967	498	1,30	30,50	15,94	-	1156	1329
		089				30	600	895	1087	560	1,30	35,16	18,48	-	1335	1535
134	080	029	XX	YY	00	10	800	295	503	267	1,24	15,92	8,08	-	541	622
		035				12	800	355	612	323	1,25	19,01	9,70	-	650	748
		041				14	800	415	719	376	1,27	22,10	11,31	-	757	871
		047				16	800	475	823	428	1,28	25,18	12,93	-	865	995
		053				18	800	535	924	478	1,29	28,27	14,54	-	974	1120
		059				20	800	595	1021	526	1,30	31,36	16,16	-	1084	1247
		065				22	800	655	1114	573	1,30	34,46	17,86	-	1190	1369
		077				26	800	775	1290	664	1,30	40,67	21,25	-	1407	1618
		089				30	800	895	1449	746	1,30	46,88	24,64	-	1621	1864
134	100	029	XX	YY	00	10	1000	295	629	334	1,24	19,90	10,10	-	627	721
		035				12	1000	355	765	404	1,25	23,76	12,12	-	757	871
		041				14	1000	415	899	470	1,27	27,62	14,14	-	882	1014
		047				16	1000	475	1029	535	1,28	31,48	16,16	-	1011	1163
		053				18	1000	535	1155	598	1,29	35,34	18,18	-	1132	1302
		059				20	1000	595	1276	657	1,30	39,20	20,20	-	1263	1452
		065				22	1000	655	1393	717	1,30	43,08	22,32	-	1390	1599
		077				26	1000	775	1612	830	1,30	50,84	26,56	-	1641	1887
		089				30	1000	895	1811	932	1,30	58,60	30,80	-	1889	2172
134	120	029	XX	YY	00	10	1200	295	755	401	1,24	23,88	12,12	-	714	821
		035				12	1200	355	918	485	1,25	28,51	14,54	-	859	988
		041				14	1200	415	1079	564	1,27	33,14	16,97	-	998	1148
		047				16	1200	475	1235	642	1,28	37,78	19,39	-	1142	1313
		053				18	1200	535	1386	717	1,29	42,41	21,82	-	1285	1478
		059				20	1200	595	1531	788	1,30	47,04	24,24	-	1430	1645
		065				22	1200	655	1672	861	1,30	51,70	26,78	-	1571	1807
		077				26	1200	775	1934	996	1,30	61,01	31,87	-	1859	2138
		089				30	1200	895	2173	1119	1,30	70,32	36,96	-	2143	2464
134	140	029	XX	YY	00	10	1400	295	881	468	1,24	27,86	14,14	-	794	913
		035				12	1400	355	1071	566	1,25	33,26	16,97	-	954	1097
		041				14	1400	415	1259	658	1,27	38,67	19,80	-	1115	1282
		047				16	1400	475	1441	749	1,28	44,07	22,62	-	1271	1462
		053				18	1400	535	1617	837	1,29	49,48	25,45	-	1430	1645
		059				20	1400	595	1786	919	1,30	54,88	28,28	-	1589	1827
		065				22	1400	655	1950	1004	1,30	60,31	31,25	-	1746	2008
		077				26	1400	775	2257	1162	1,30	71,18	37,18	-	2066	2376
		089				30	1400	895	2535	1305	1,30	82,04	43,12	-	2381	2738

Conform EN442-1: 2014: radiatoren en convectoren

Voor meer details over onze artikel-data, zie artikel-database: <https://www.installdata.be>

Voor de warmteafgiftes van andere regimes, kijkt u op p. 348 (correctiefactoren)
BELGIË. Prijzen in euro (excl. BTW)

HOE CARRÉ HORIZONTAAL BESTELLEN

Leveringstermijn 15 - 30 werkdagen
(zonder transportduur)

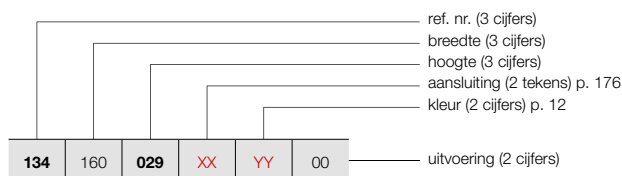

CARRÉ HORIZONTAAL (CPHN2-RO)



CPHN2-RO

PRIJSGROEP: VPG2 - STAAL DESIGNRADIATOREN

BESTELCODE MAATWERK CARRÉ HORIZONTAAL	TECHNISCHE GEGEVENS							STANDAARDKLEUR		ANDERE KLEUREN						
	buizen	breedte (L mm)	hoogte (H mm)	75/65/20 (Watt) (φ50K)	55/45/20 (Watt) (φ30K)	n-exp.	gewicht (kg)	inhoud (l)	el. weerst. (Watt)	prijs RAL 9016 (€)	prijs kleur (€)					
REF. NR. CARRÉ HORIZONTAAL CPHN2-RO : 134																
134	160	029	XX	YY	00	10	1600	295	1006	534	1,24	31,84	16,16	-	870	1001
		035				12	1600	355	1224	646	1,25	38,02	19,39	-	1045	1202
		041				14	1600	415	1438	752	1,27	44,19	22,62	-	1217	1400
		047				16	1600	475	1646	856	1,28	50,37	25,86	-	1393	1602
		053				18	1600	535	1848	956	1,29	56,54	29,09	-	1568	1803
		059				20	1600	595	2042	1051	1,30	62,72	32,32	-	1740	2001
		065				22	1600	655	2229	1147	1,30	68,93	35,71	-	1916	2203
		077				26	1600	775	2579	1328	1,30	81,34	42,50	-	2264	2604
		089				30	1600	895	2898	1492	1,30	93,76	49,28	-	2610	3002
		134				180	029	XX	YY	00	10	1800	295	1132	601	1,24
035	12		1800	355	1377		727				1,25	42,77	21,82	-	1132	1302
041	14		1800	415	1618		846				1,27	49,72	25,45	-	1319	1517
047	16		1800	475	1852		963				1,28	56,66	29,09	-	1510	1737
053	18		1800	535	2079		1076				1,29	63,61	32,72	-	1699	1954
059	20		1800	595	2297		1182				1,30	70,56	36,36	-	1887	2170
065	22		1800	655	2507		1290				1,30	77,54	40,18	-	2075	2386
077	26		1800	775	2902		1494				1,30	91,51	47,81	-	2451	2819
089	30		1800	895	3260		1678				1,30	105,48	55,44	-	2831	3256
134	200		029	XX	YY		00				10	2000	295	1258	668	1,24
		035	12			2000		355	1530	808	1,25	47,52	24,24	-	1215	1397
		041	14			2000		415	1798	940	1,27	55,24	28,28	-	1420	1633
		047	16			2000		475	2058	1070	1,28	62,96	32,32	-	1621	1864
		053	18			2000		535	2310	1195	1,29	70,68	36,36	-	1826	2100
		059	20			2000		595	2552	1314	1,30	78,40	40,40	-	2028	2332
		065	22			2000		655	2786	1434	1,30	86,16	44,64	-	2231	2566
		077	26			2000		775	3224	1660	1,30	101,68	53,12	-	2635	3030
		089	30			2000		895	3622	1864	1,30	117,20	61,60	-	3041	3497
		134	220			029		XX	YY	00	10	2200	295	1384	735	1,24
035	12			2200	355	1683	889				1,25	52,27	26,66	-	1298	1493
041	14			2200	415	1978	1034				1,27	60,76	31,11	-	1514	1741
047	16			2200	475	2264	1177				1,28	69,26	35,55	-	1732	1992
053	18			2200	535	2541	1315				1,29	77,75	40,00	-	1950	2243
059	20			2200	595	2807	1445				1,30	86,24	44,44	-	2166	2491
065	22			2200	655	3065	1578				1,30	94,78	49,10	-	2381	2738
077	26			2200	775	3546	1825				1,30	111,85	58,43	-	2811	3233
089	30			2200	895	3984	2051				1,30	128,92	67,76	-	3250	3738
134	240			029	XX	YY	00				10	2400	295	1510	801	1,24
		035	12	2400				355	1836	970	1,25	57,02	29,09	-	1380	1587
		041	14	2400				415	2158	1128	1,27	66,29	33,94	-	1609	1850
		047	16	2400				475	2470	1284	1,28	75,55	38,78	-	1837	2113
		053	18	2400				535	2772	1434	1,29	84,82	43,63	-	2068	2378
		059	20	2400				595	3062	1576	1,30	94,08	48,48	-	2298	2643
		065	22	2400				655	3343	1721	1,30	103,39	53,57	-	2526	2905
		077	26	2400				775	3869	1992	1,30	122,02	63,74	-	2989	3437

Conform EN442-1: 2014: radiatoren en convectoren

Voor meer details over onze artikel-data, zie artikel-database: <https://www.installdata.be>

Voor de warmteafgifte van andere regimes, kijkt u op p. 348 (correctiefactoren)
 BELGIË. Prijzen in euro (excl. BTW)

VASCO

CARRÉ HORIZONTAAL (CPHN2-RO)



CPHN2-RO

HOE CARRÉ HORIZONTAAL BESTELLEN

Leveringstermijn 15 - 30 werkdagen
(zonder transportduur)

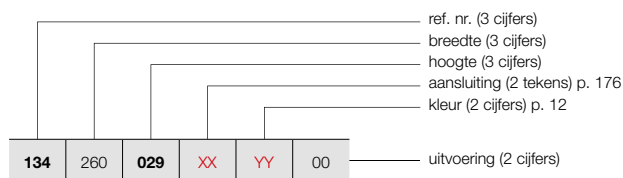

PRIJSGROEP: VPG2 - STAAL DESIGNRADIATOREN

BESTELCODE MAATWERK CARRÉ HORIZONTAAL	TECHNISCHE GEGEVENS									STANDAARDKLEUR	ANDERE KLEUREN
	buizen	breedte (L mm)	hoogte (H mm)	75/65/20 (Watt) (Φ50K)	55/45/20 (Watt) (Φ30K)	n-exp.	gewicht (kg)	inhoud (l)	el. weerst. (Watt)	prijs RAL 9016 (€)	prijs kleur (€)
REF. NR. CARRÉ HORIZONTAAL CPHN2-RO : 134											
134	260	029	XX	YY	00						
		035								1214	1396
		041								1455	1673
		047								1699	1954
		053								1941	2232
		059								2187	2515
		065								2431	2796
		077								2672	3073
										3160	3634
134	280	029	XX	YY	00						
		035								1278	1470
		041								1533	1763
		047								1788	2056
		053								2044	2351
		059								2298	2643
		065								2556	2939
										2810	3232
134	300	029	XX	YY	00						
		035								1341	1542
		041								1607	1848
		047								1875	2156
		053								2143	2464
		059								2411	2773
		065								2676	3077
										2951	3394

Conform EN442-1: 2014: radiatoren en convectoren

Voor meer details over onze artikel-data, zie artikel-database: <https://www.installdata.be>





Voor de warmteafgifte van andere regimes, kijkt u op p. 348 (correctiefactoren)
BELGIË. Prijzen in euro (excl. BTW)

PRIJSGROEP: VPG10 - ACC.

BEVESTIGINGEN	HOOGTE / BREEDTE RADIATOR	KLEUR	ART. NR.	€
CPVN2-ZB / CPHN1-RO / CPHN2-RO				
WANDOPSTELLING	≤ 2400 mm (4 bevestigingen)	RAL 7016	1187 007 0000 7016	39
	≥ 2600 mm (6 bevestigingen)	RAL 7016	1187 008 0000 7016	58

BELGIË. Prijzen in euro (excl. BTW)

PRIJSGROEP: VPG10B - HANDDOEKBEUGELS

ACCESSOIRES	BREEDTE RADIATOR	KLEUR	ART. NR.	€
CPVN-PLUS / CPVN2-ZB / CPHN1-RO / CPHN2-RO				
KNOP VIERKANT 		CHROOM	1183 500 0000 0099	66
	• h = 24 mm; b = 24 mm; d = 65 mm			
CPVN-PLUS / CPVN2-ZB / CPHN1-RO / CPHN2-RO				
HANDDOEKBEUGEL RECHT 		CHROOM	1183 207 0000 0099	184
	• h = 24 mm; b = 720 mm (zelf in te korten); d = 66 mm; a = 48 mm			
CPVN-PLUS / CPVN2-ZB				
HANDDOEKBEUGEL MULTI+ RECHTS 	600 mm	S600	1183 734 0000 0600	198
	600 mm	RAL 9005 ^S	1183 734 0000 9005	198
• h = 70 mm; b = 600 mm (b tablet = 194 mm); e = 176 mm; c = 170 mm; • Bevestiging aan de muur, rechts van de radiator.				
CPVN-PLUS / CPVN2-ZB				
HANDDOEKBEUGEL MULTI+ LINKS 	600 mm	S600	1183 735 0000 0600	198
	600 mm	RAL 9005 ^S	1183 735 0000 9005	198
• h = 70 mm; b = 600 mm (b tablet = 194 mm); e = 176 mm; c = 170 mm; • Bevestiging aan de muur, links van de radiator.				

^S structuur zwart

Montagevoorschriften accessoires: zie www.vasco.eu

BELGIË. Prijzen in euro (excl. BTW)

e = afstand voorkant accessoire tot wand
d = afstand voorkant accessoire tot voorkant radiator
c = afstand wand tot achterkant beugel
a = afstand accessoire tot radiator
uit voorraad leverbaar

CARRÉ AANSLUITINGEN

CARRÉ PLUS VERTICAAL: CPVN-PLUS (VOORRAAD)

CARRÉ VERTICAAL: CPVN2-ZB

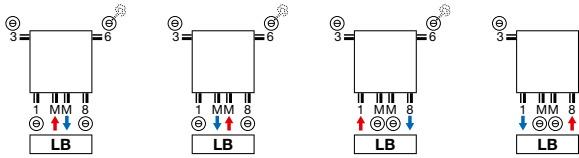

CARRÉ PLUS VERTICAAL: CPVN-PLUS (NIET-VOORRAAD)

CARRÉ VERTICAAL: CPVN2-ZB

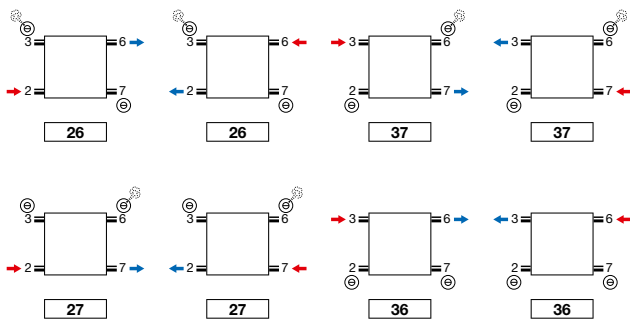
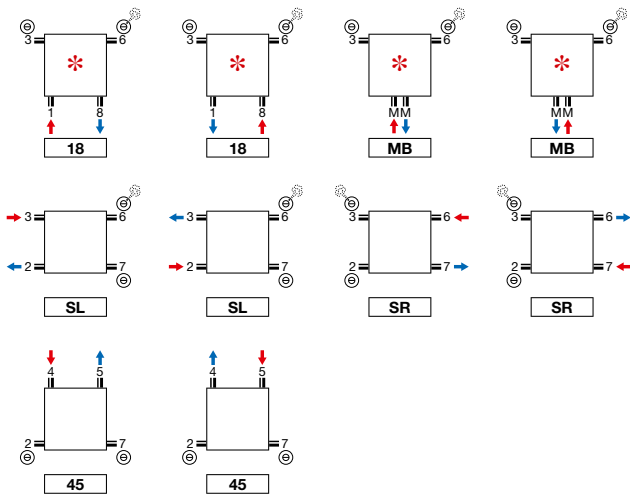

* **Opmerking CPVN-PLUS/CPVN2-ZB 10 buizen: 2/3/6/7 altijd open.**

CARRÉ HORIZONTAAL: CPHN1-RO / CPHN2-RO

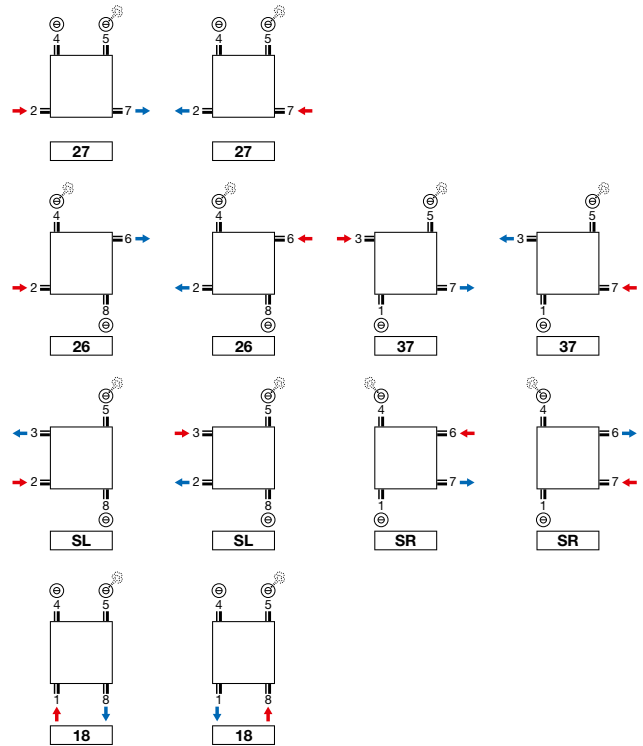

Opmerking: het aansluiten van de radiator kan enkel volgens de getoonde aansluiticonen. Voor elke andere aansluitwijze nemen wij geen verantwoordelijkheid.

CARRÉ PLUS VERTICAAL (CPVN-PLUS)

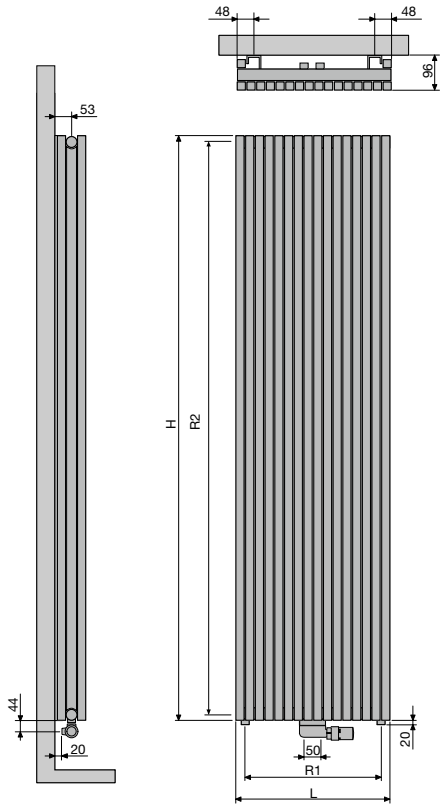

		CPVN-PLUS									
	aantal buizen	10	12	14	16	18	20	22	26	30	
	Breedte (L)	295	355	415	475	535	595	655	775	895	
	Hartafstand tussen de onderaansluitingen 18 (R1)	240	300	360	420	480	540	600	720	840	
	hoogte (H)	1400	1600	1800	2000	2200					
	Hartafstand tussen de zijansluitingen SL/SR (R2)	1365	1565	1765	1965	2165					
	Hartafstand tussen de ophangingen	L-200	H-290								

CARRÉ VERTICAAL (CPVN2-ZB)

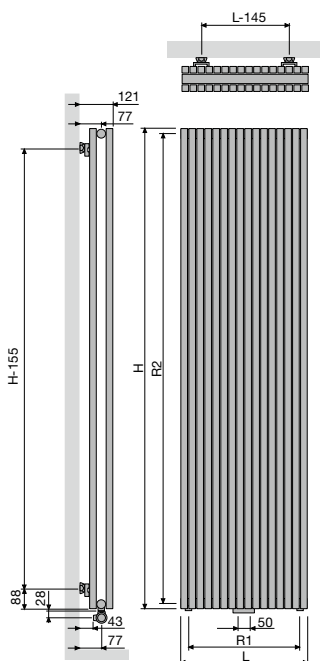

		CPVN2-ZB									
	aantal buizen	10	12	14	16	18	20	22	26	30	
	Breedte (L)	295	355	415	475	535	595	655	775	895	
	Hartafstand tussen de onderaansluitingen 18 (R1)	240	300	360	420	480	540	600	720	840	
	hoogte (H)	1400	1600	1800	2000	2200	2400	2600	2800	3000	
	Hartafstand tussen de zijansluitingen SL/SR (R2)	1365	1565	1765	1965	2165	2365	2565	2765	2965	
	Hartafstand tussen de ophangingen	L-145	H-155								

CARRÉ HORIZONTAAL (CPHN1-RO, CPHN2-RO)

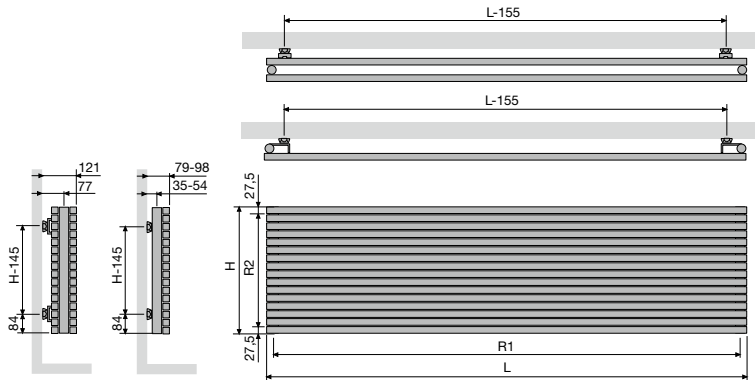

	CPHN1-RO / CPHN2-RO												
Breedte (L)	600	800	1000	1200	1400	1600	1800	2000	2200	2400	2600	2800	3000
Hartafstand tussen de onderaansluitingen 18 (R1)	565	765	965	1165	1365	1565	1765	1965	2165	2365	2565	2765	2965
hoogte (H)	295	355	415	475	535	595	655	775	895				
Hartafstand tussen de zijaansluitingen SL/SR (R2)	240	300	360	420	480	540	600	720	840				
Hartafstand tussen de ophangingen	L-155	H-145											

BUIZEN

- VV: Verticaal, rechthoekig 45 x 20 mm

KLEUREN

- Standaardkleur wit RAL 9016
- Uitgebreide kleurenkaart zie p. 12

SPECIAAL

- De Arche is bekroond met Design Plus Award 2005, Reddot Design Award 2006, Silver Award Designpreis Deutschland 2006 en genomineerd voor de Henry van de Velde prijs 2005.

BEVESTIGINGEN

- Muurbevestigingen standaard (telescopisch)

TECHNISCH

- KTL-grondlaag, poedercoating
- Standaardwerkdruk: 4 bar
- Maximale bedrijfstemperatuur: 110°C

ELEKTRISCH

- ✗ Zuiver elektrische radiator in de fabriek vorgevuld
- ✗ Gemengde radiator

TECHNISCHE TEKENINGEN

- Zie p. 184

AANSLUITING

- ✗ Eénpuntsaansluiting voor éénpijpsysteem
- ✗ Eénpuntsaansluiting voor tweepijpsysteem
- ✓ Tweepuntsaansluiting voor éénpijpsysteem (aansluiting via de middenaansluiting) (zie p. 342)
- ✓ Tweepuntsaansluiting voor tweepijpsysteem (standaard) (zie p. 342)
- ✗ Geïntegreerd ventiel
- Aansluitingen: 1/2" (binnendraad)

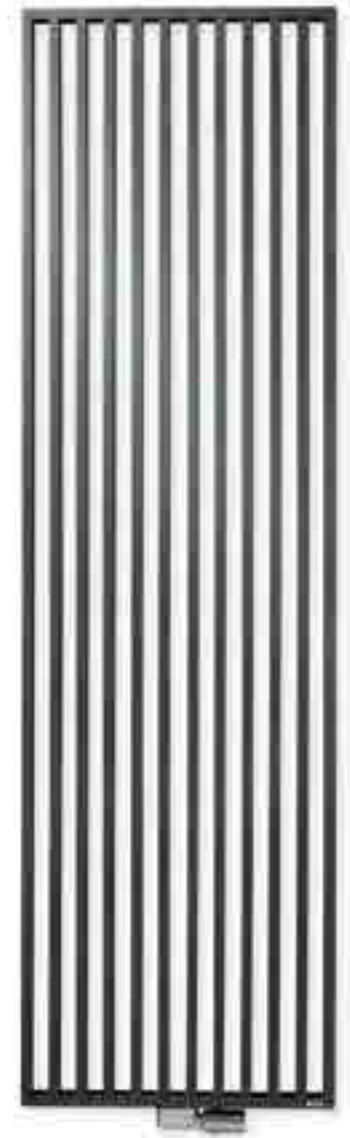

VASCO

AANBEVOLEN AANSLUITING (LB)

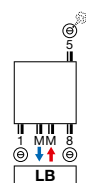

Andere aansluitmogelijkheden, zie p. 183



art. nr. 1182 103 0000 0099

prijs €213

Koppelingen, zie p. 355

**AANBEVOLEN VOOR BADKAMER EN KEUKEN
IN OPTIE**



handdoekbeugel (chrom) art. nr. zie p. 183

prijs €184

Andere accessoires, zie p. 183

ARCHE VERTICAAL

Techniek en esthetiek naadloos verenigd

Een designradiatorconcept, enig in zijn soort. De buizen zijn niet op, maar in elkaar gemonteerd en vormen samen één naadloze, vlakke structuur. Ook de accessoires zijn mooi in het geheel geïntegreerd. Die perfecte verstandhouding tussen techniek en esthetiek leveren een uniek product op dat inmiddels zowat alle belangrijke designprijzen heeft weggekaapt en ook beschikbaar is in een badkameruitvoering met middenaansluiting.



ARCHE VERTICAAL (W)



W

HOE ARCHE VERTICAAL BESTELLEN

Leveringstermijn 15 - 30 werkdagen
(zonder transportduur)

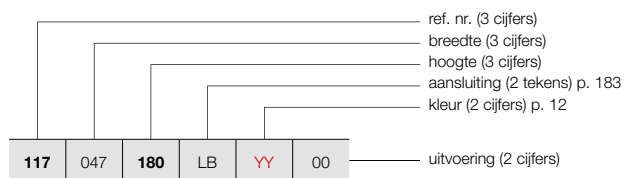

HOE VOORRAADRADIATOR ARCHE VERTICAAL BESTELLEN

Leveringstermijn 5 werkdagen
(zonder transportduur)

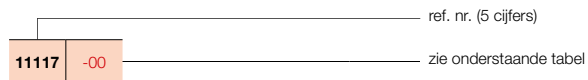

PRIJSGROEP: VPG2 - STAAL DESIGNRADIATOREN

BESTELCODE MAATWERK ARCHE VERTICAAL	TECHNISCHE GEGEVENS									STANDAARDKLEUR		ANDERE KLEUREN prijs kleur (€)					
	buizen	breedte (L mm)	hoogte (H mm)	75/65/20 (Watt (Φ50K))	55/45/20 (Watt (Φ30K))	n-exp.	gewicht (kg)	inhoud (l)	el. weerst. (Watt)	prijs RAL 9016 (€)	verkorte ref. nr. RAL 9016 voorraad						
REF. NR. ARCHE VERTICAAL W : 117																	
117	047	180	LB	YY	00	10	470	1800	1050	560	1,23	22,90	13,94	-	530	11117-03	610
		200				10	470	2000	1164	618	1,24	25,36	15,42	-	570	-	656
		220				10	470	2200	1279	679	1,24	27,81	16,91	-	597	-	687
117	057	180	LB	YY	00	12	570	1800	1273	679	1,23	27,78	16,90	-	647	-	744
		200				12	570	2000	1412	749	1,24	30,76	18,70	-	690	-	794
		220				12	570	2200	1552	824	1,24	33,73	20,50	-	728	-	837
117	067	180	LB	YY	00	14	670	1800	1496	798	1,23	32,65	19,87	-	758	-	872
		200				14	670	2000	1660	881	1,24	36,15	21,98	-	813	-	935
		220				14	670	2200	1824	968	1,24	39,65	24,10	-	853	-	981

Conform EN442-1: 2014: radiatoren en convectoren

Voor meer details over onze artikel-data, zie artikel-database: <https://www.installdata.be>

Voor de warmteafgiftes van andere regimes, kijkt u op p. 348 (correctiefactoren)
BELGIË. Prijzen in euro (excl. BTW)

TYPES

- VVR (beugel rechts), VVL (beugel links)

BUIZEN

- Verticaal, rechthoekig 45 x 20 mm

KLEUREN

- Standaardkleur wit RAL 9016
- Uitgebreide kleurenkaart zie p. 12

SPECIAAL

- Vaste handdoekbeugel in de kleur van de radiator
- Opgelet: deze beugel wordt niet warm!

BEVESTIGINGEN

- Muurbevestigingen standaard (telescopisch)

TECHNISCH

- KTL-grondlaag, poedercoating
- Standaardwerkdruk: 4 bar
- Maximale bedrijfstemperatuur: 110°C

ELEKTRISCH

- ✗ Zuiver elektrische radiator in de fabriek voorgevuld
- ✗ Gemengde radiator

TECHNISCHE TEKENINGEN

- Zie p. 184

AANSLUITING

- ✗ Eénpuntsaansluiting voor éénpijpsysteem
- ✗ Eénpuntsaansluiting voor tweepijpsysteem
- ✓ Tweepuntsaansluiting voor éénpijpsysteem (aansluiting via de middenaansluiting) (zie p. 342)
- ✓ Tweepuntsaansluiting voor tweepijpsysteem (standaard) (zie p. 342)
- ✗ Geïntegreerd ventiel
- Aansluitingen: 1/2" (binnendraad)



VASCO

AANBEVOLEN AANSLUITING (LB)

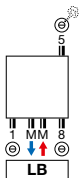

Andere aansluitmogelijkheden, zie p. 183



art. nr. 1182 103 0000 0099

prijs €213

Koppelingen, zie p. 355

ARCHE PLUS VERTICAAL

Functioneel mooi over de hele lijn

Een designradiator waarbij de unieke, vlakke vormgeving van de Arche wordt aangevuld met een naadloos op de structuur gelaste handdoekbeugel. Samen vormen ze een mooi afgewerkt geheel dat de perfecte verstandhouding tussen de Arche vormgeving en functionaliteit extra benadrukt.



ARCHE PLUS VERTICAAL (VWL, VVR)



VWL

VVR

HOE ARCHE PLUS VERTICAAL BESTELLEN

Leveringstermijn 15 - 30 werkdagen
(zonder transportduur)

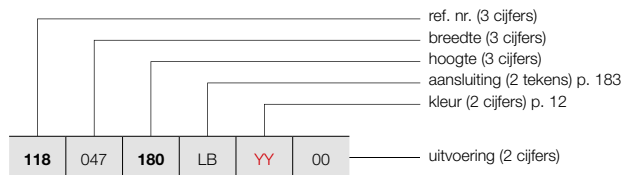

HOE VOORRAADRADIATOR ARCHE PLUS VERTICAAL BESTELLEN

Leveringstermijn 5 werkdagen
(zonder transportduur)

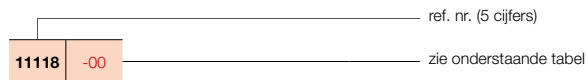



PRIJSGROEP: VPG2 - STAAL DESIGNRADIATOREN

BESTELCODE MAATWERK ARCHE PLUS VERTICAAL	TECHNISCHE GEGEVENS									STANDAARDKLEUR		ANDERE KLEUREN prijs kleur (€)
	buizen	breedte (L mm)	hoogte (H mm)	75/65/20 (Watt (Φ50K))	55/45/20 (Watt (Φ30K))	n-exp.	gewicht (kg)	inhoud (l)	el. weerst. (Watt)	prijs RAL 9016 (€)	verkorte ref. nr. RAL 9016 voorraad	
REF. NR. ARCHE PLUS VERTICAAL VWL : 118												
118 047 180 200 220 LB YY 00	10	470	1800	1050	560	1,23	23,49	13,94	-	710	11118-01	817
	10	470	2000	1164	618	1,24	25,95	15,42	-	759	-	873
	10	470	2200	1279	679	1,24	28,40	16,91	-	799	-	919
118 057 180 200 220 LB YY 00	12	570	1800	1273	679	1,23	28,44	16,90	-	860	-	989
	12	570	2000	1412	749	1,24	31,42	18,70	-	920	-	1058
	12	570	2200	1552	824	1,24	34,40	20,50	-	970	-	1116
118 067 180 200 220 LB YY 00	14	670	1800	1496	798	1,23	33,39	19,87	-	1012	-	1164
	14	670	2000	1660	881	1,24	36,89	21,98	-	1083	-	1245
	14	670	2200	1824	968	1,24	40,39	24,10	-	1138	-	1309
REF. NR. ARCHE PLUS VERTICAAL VVR : 119												
119 047 180 200 220 LB YY 00	10	470	1800	1050	560	1,23	23,49	13,94	-	710	11119-01	817
	10	470	2000	1164	618	1,24	25,95	15,42	-	759	-	873
	10	470	2200	1279	679	1,24	28,40	16,91	-	799	-	919
119 057 180 200 220 LB YY 00	12	570	1800	1273	679	1,23	28,44	16,90	-	860	-	989
	12	570	2000	1412	749	1,24	31,42	18,70	-	920	-	1058
	12	570	2200	1552	824	1,24	34,40	20,50	-	970	-	1116
119 067 180 200 220 LB YY 00	14	670	1800	1496	798	1,23	33,39	19,87	-	1012	-	1164
	14	670	2000	1660	881	1,24	36,89	21,98	-	1083	-	1245
	14	670	2200	1824	968	1,24	40,39	24,10	-	1138	-	1309

Conform EN442-1: 2014: radiatoren en convectoren

Voor meer details over onze artikel-data, zie artikel-database: <https://www.installdata.be>
Voor de warmteafgiftes van andere regimes, kijkt u op p. 348 (correctiefactoren)
BELGIË. Prijzen in euro (excl. BTW)

PRIJSGROEP: VPG10B - HANDDOEKBEUGELS

ACCESSOIRES		KLEUR	ART. NR.	€
KNOP		VV / VWL / VWR		
		CHROOM	11834100000099	87
• h = 70 mm; b = 70 mm; d = 59 mm; a = 51 mm;				
HANDDOEKBEUGEL		W		
		CHROOM	11832280000099	184
• h = 22 mm; b = 720 mm (zelf in te korten) d = 75 mm; a = 56 mm				

Montagevoorschriften accessoires: zie www.vasco.eu
BELGIË. Prijzen in euro (excl. BTW)

d = afstand voorkant accessoire tot voorkant radiator
a = afstand accessoire tot radiator
uit voorraad leverbaar

ARCHE AANSLUITINGEN

ARCHE VERTICAAL: W
ARCHE PLUS VERTICAAL: VWL / VWR

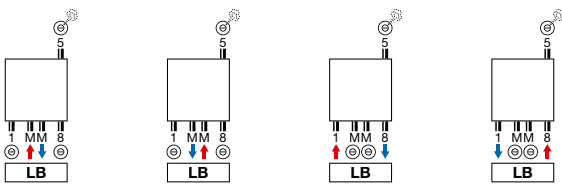

Opmerking: het aansluiten van de radiator kan enkel volgens de getoonde aansluiticonen. Voor elke andere aansluitwijze nemen wij geen verantwoordelijkheid.

ARCHE VERTICAAL (VV)

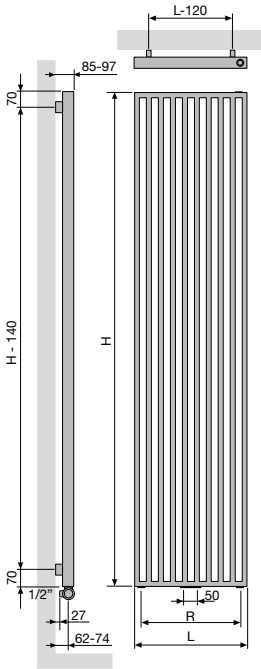

	VV		
aantal buizen	10	12	14
Breedte (L)	470	570	670
Hartafstand tussen de onderaansluitingen 18 (R)	370	470	570
Hartafstand tussen de ophangingen	L-120	H-140	

VASCO

ARCHE PLUS VERTICAAL (VWL, VWR)

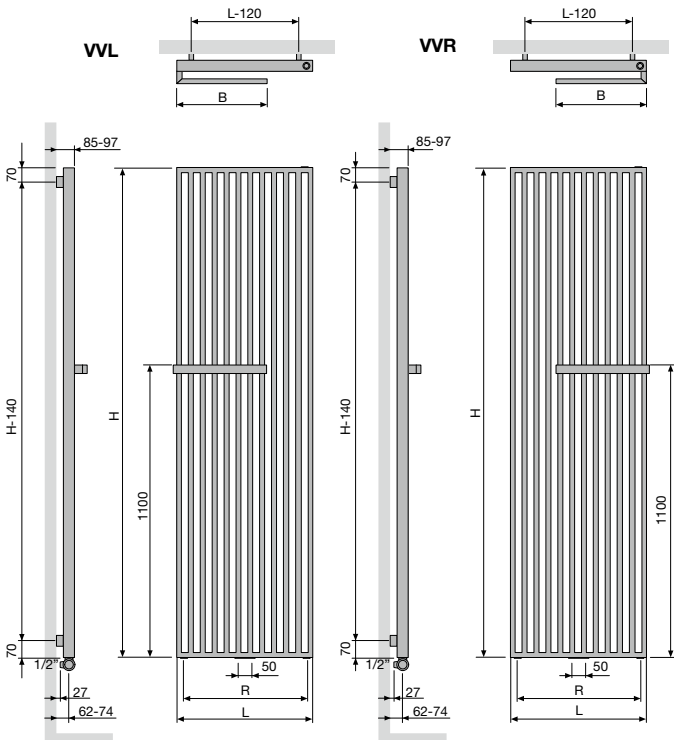

	VWL / VWR		
aantal buizen	10	12	14
Breedte (L)	470	570	670
Hartafstand tussen de onderaansluitingen 18 (R)	370	470	570
Breedte handdoekbeugel (B)	335	385	435
Hartafstand tussen de ophangingen	L-120	H-140	

TYPES

- Eén (ZV-1) of twee rijen buizen (ZV-2)

BUIZEN

- Verticaal, rechthoekig 45 x 20 mm

COLLECTOREN

- Horizontaal, achterliggend, rond Ø 35 mm

KLEUREN

- Standaardkleur wit RAL 9016
- Uitgebreide kleurenkaart zie p. 12

BEVESTIGINGEN

- Muurbevestigingen standaard

TECHNISCH

- Elektrisch lasergelast (onzichtbare lasnaden)
- KTL-grondlaag, poedercoating
- Standaardwerkdruk: 4 bar
- Maximale bedrijfstemperatuur: 110°C

ELEKTRISCH

- ✗ Zuiver elektrische radiator in de fabriek vorgevuld
- ✗ Gemengde radiator

TECHNISCHE TEKENINGEN

- Zie p. 197

AANSLUITING

- ✗ Eénpuntsaansluiting voor éénpijpsysteem
- ✗ Eénpuntsaansluiting voor tweepijpsysteem
- ✓ Tweepuntsaansluiting voor éénpijpsysteem (aansluiting via de middenaansluiting) (zie p. 342)
- ✓ Tweepuntsaansluiting voor tweepijpsysteem (standaard) (zie p. 342)
- ✗ Geïntegreerd ventiel
- Aansluitingen: 1/2" (binnendraad)



VASCO

AANBEVOLEN AANSLUITING (LB)

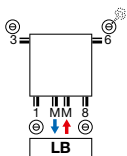

Andere aansluitmogelijkheden, zie p. 196



art. nr. 1182 103 0000 0099
prijs €213
 Koppelingen, zie p. 355

**AANBEVOLEN VOOR BADKAMER EN KEUKEN
 IN OPTIE**



handdoekbeugel recht (chrom) art. nr. zie p. 195
prijs €184

Andere accessoires, zie p. 195

ZANA VERTICAAL

Traditie en trends in perfecte harmonie

De Zana combineert een onklopbaar vermogen met een tijdloze lijnvoering. Een klassieker die blijft bekoren door zijn kracht, zijn klasse en zijn comfort. Het retrogevoel is nooit ver weg. Maar ook de moderniteit is volop aanwezig in dit unieke gamma designradiatoren voor elke woonomgeving, elke ruimte, elke toepassing.



ZANA VERTICAAL (ZV-1)



ZV-1

HOE ZANA VERTICAAL BESTELLEN

Leveringstermijn 15 - 30 werkdagen
(zonder transportduur)

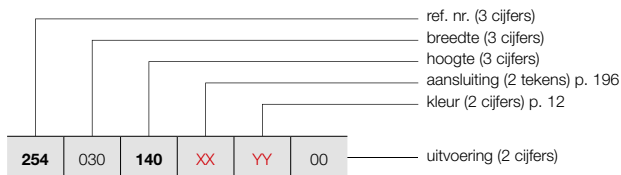

HOE VOORRAADRADIATOR ZANA VERTICAAL BESTELLEN

Leveringstermijn 5 werkdagen
(zonder transportduur)

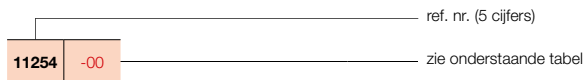

PRIJSGROEP: VPG2 - STAAL DESIGNRADIATOREN

BESTELCODE MAATWERK ZANA VERTICAAL	TECHNISCHE GEGEVENS									STANDAARDKLEUR		ANDERE KLEUREN					
	buizen	breedte (L mm)	hoogte (H mm)	75/65/20 (Watt) (Φ50K)	55/45/20 (Watt) (Φ30K)	n-exp.	gewicht (kg)	inhoud (l)	el. weerst. (Watt)	prijs RAL 9016 (€)	verkorte ref. nr. RAL 9016 voorraad		prijs kleur (€)				
REF. NR. ZANA VERTICAAL ZV-1 : 254																	
254	030	140	XX	YY	00	8	304	1400	680	359	1,27	18,16	8,24	-	446	-	513
		160				8	304	1600	769	406	1,27	20,72	9,44	-	483	-	555
		180				8	304	1800	859	454	1,28	23,20	10,64	-	523	-	601
		200				8	304	2000	950	502	1,28	25,68	11,68	-	562	-	646
		220				8	304	2200	1042	550	1,28	28,08	12,72	-	602	-	692
		240				8	304	2400	1136	600	1,29	30,56	13,76	-	642	-	738
		260				8	304	2600	1231	650	1,29	33,04	14,80	-	683	-	785
		280				8	304	2800	1327	701	1,29	35,44	15,84	-	718	-	826
		300				8	304	3000	1426	753	1,29	37,92	16,88	-	757	-	871
254	038	140	XX	YY	00	10	384	1400	850	449	1,27	22,70	10,30	-	535	-	615
		160				10	384	1600	962	508	1,27	25,90	11,80	-	586	-	674
		180				10	384	1800	1074	567	1,28	29,00	13,30	-	634	11254-03	729
		200				10	384	2000	1188	627	1,28	32,10	14,60	-	684	-	787
		220				10	384	2200	1303	688	1,28	35,10	15,90	-	731	-	841
		240				10	384	2400	1420	750	1,29	38,20	17,20	-	778	-	895
		260				10	384	2600	1539	813	1,29	41,30	18,50	-	827	-	951
		280				10	384	2800	1659	876	1,29	44,30	19,80	-	877	-	1009
		300				10	384	3000	1782	941	1,29	47,40	21,10	-	922	-	1060
254	046	140	XX	YY	00	12	464	1400	1020	539	1,27	27,24	12,36	-	624	-	718
		160				12	464	1600	1154	609	1,27	31,08	14,16	-	685	-	788
		180				12	464	1800	1289	681	1,28	34,80	15,96	-	743	11254-12	854
		200				12	464	2000	1425	752	1,28	38,52	17,52	-	800	11254-01	920
		220				12	464	2200	1563	825	1,28	42,12	19,08	-	859	-	988
		240				12	464	2400	1704	900	1,29	45,84	20,64	-	917	-	1055
		260				12	464	2600	1846	975	1,29	49,56	22,20	-	975	-	1121
		280				12	464	2800	1991	1051	1,29	53,16	23,76	-	1034	-	1189
		300				12	464	3000	2139	1130	1,29	56,88	25,32	-	1092	-	1256
254	054	140	XX	YY	00	14	544	1400	1190	628	1,27	31,78	14,42	-	716	-	823
		160				14	544	1600	1346	711	1,27	36,26	16,52	-	784	-	902
		180				14	544	1800	1504	794	1,28	40,60	18,62	-	848	11254-07	975
		200				14	544	2000	1663	878	1,28	44,94	20,44	-	918	11254-08	1056
		220				14	544	2200	1824	963	1,28	49,14	22,26	-	987	-	1135
		240				14	544	2400	1988	1050	1,29	53,48	24,08	-	1054	-	1212
		260				14	544	2600	2154	1137	1,29	57,82	25,90	-	1123	-	1291
		280				14	544	2800	2323	1227	1,29	62,02	27,72	-	1193	-	1372
		300				14	544	3000	2495	1318	1,29	66,36	29,54	-	1260	-	1449
254	062	140	XX	YY	00	16	624	1400	1360	718	1,27	36,32	16,48	-	804	-	925
		160				16	624	1600	1539	813	1,27	41,44	18,88	-	882	-	1014
		180				16	624	1800	1719	908	1,28	46,40	21,28	-	960	11254-09	1104
		200				16	624	2000	1900	1003	1,28	51,36	23,36	-	1038	11254-02	1194
		220				16	624	2200	2085	1101	1,28	56,16	25,44	-	1118	-	1286
		240				16	624	2400	2272	1200	1,29	61,12	27,52	-	1194	-	1373
		260				16	624	2600	2462	1300	1,29	66,08	29,60	-	1273	-	1464
		280				16	624	2800	2655	1402	1,29	70,88	31,68	-	1350	-	1553
		300				16	624	3000	2852	1506	1,29	75,84	33,76	-	1428	-	1642

Conform EN442-1: 2014: radiatoren en convectoren

Voor meer details over onze artikel-data, zie artikel-database: <https://www.installdata.be>

Voor de warmteafgifte van andere regimes, kijkt u op p. 348 (correctiefactoren)
BELGIË. Prijzen in euro (excl. BTW)

HOE ZANA VERTICAAL BESTELLEN
Leveringstermijn 15 - 30 werkdagen
(zonder transportduur)

ZANA VERTICAAL (ZV-1)

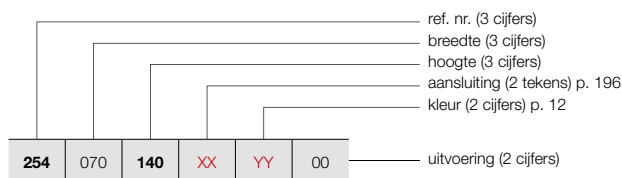

ZV-1

PRIJSGROEP: VPG2 - STAAL DESIGNRADIATOREN

BESTELCODE MAATWERK ZANA VERTICAAL	TECHNISCHE GEGEVENS							STANDAARDKLEUR		ANDERE KLEUREN						
	buizen	breedte (L mm)	hoogte (H mm)	75/65/20 (Watt) (φ50K)	55/45/20 (Watt) (φ30K)	n-exp.	gewicht (kg)	inhoud (l)	el. weerst. (Watt)	prijs RAL 9016 (€)	prijs kleur (€)					
REF. NR. ZANA VERTICAAL ZV-1 : 254																
254	070	140	XX	YY	00	18	704	1400	1531	808	1,27	40,86	18,54	-	893	1027
		160				18	704	1600	1731	914	1,27	46,62	21,24	-	980	1127
		180				18	704	1800	1933	1021	1,28	52,20	23,94	-	1067	1227
		200				18	704	2000	2138	1129	1,28	57,78	26,28	-	1159	1333
		220				18	704	2200	2345	1238	1,28	63,18	28,62	-	1245	1432
		240				18	704	2400	2555	1349	1,29	68,76	30,96	-	1333	1533
		260				18	704	2600	2769	1462	1,29	74,34	33,30	-	1417	1630
		280				18	704	2800	2987	1577	1,29	79,74	35,64	-	1508	1734
		300				18	704	3000	3208	1694	1,29	85,32	37,98	-	1595	1834
		254				078	140	XX	YY	00	20	784	1400	1701	898	1,27
160	20		784	1600	1923		1015				1,27	51,80	23,60	-	1082	1244
180	20		784	1800	2148		1134				1,28	58,00	26,60	-	1178	1355
200	20		784	2000	2375		1254				1,28	64,20	29,20	-	1275	1466
220	20		784	2200	2606		1376				1,28	70,20	31,80	-	1372	1578
240	20		784	2400	2839		1499				1,29	76,40	34,40	-	1471	1692
260	20		784	2600	3077		1625				1,29	82,60	37,00	-	1569	1804
280	20		784	2800	3319		1753				1,29	88,60	39,60	-	1666	1916
300	20		784	3000	3564		1882				1,29	94,80	42,20	-	1761	2025
254	086		140	XX	YY		00				22	864	1400	1871	988	1,27
		160	22			864		1600	2116	1117	1,27	56,98	25,96	-	1179	1356
		180	22			864		1800	2363	1248	1,28	63,80	29,26	-	1285	1478
		200	22			864		2000	2613	1380	1,28	70,62	32,12	-	1393	1602
		220	22			864		2200	2866	1513	1,28	77,22	34,98	-	1500	1725
		240	22			864		2400	3123	1649	1,29	84,04	37,84	-	1608	1849
		260	22			864		2600	3385	1788	1,29	90,86	40,70	-	1716	1973
		280	22			864		2800	3650	1927	1,29	97,46	43,56	-	1824	2098
		300	22			864		3000	3921	2071	1,29	104,28	46,42	-	1929	2218
		254	094			140		XX	YY	00	24	944	1400	2041	1078	1,27
160	24			944	1600	2308	1219				1,27	62,16	28,32	-	1279	1471
180	24			944	1800	2578	1361				1,28	69,60	31,92	-	1395	1604
200	24			944	2000	2850	1505				1,28	77,04	35,04	-	1512	1739
220	24			944	2200	3127	1651				1,28	84,24	38,16	-	1630	1875
240	24			944	2400	3407	1799				1,29	91,68	41,28	-	1746	2008
260	24			944	2600	3692	1950				1,29	99,12	44,40	-	1866	2146
280	24			944	2800	3982	2103				1,29	106,32	47,52	-	1980	2277
300	24			944	3000	4277	2259				1,29	113,76	50,64	-	2098	2413
254	102			140	XX	YY	00				26	1024	1400	2211	1168	1,27
		160	26	1024				1600	2500	1320	1,27	67,34	30,68	-	1378	1585
		180	26	1024				1800	2793	1475	1,28	75,40	34,58	-	1504	1730
		200	26	1024				2000	3088	1631	1,28	83,46	37,96	-	1634	1879
		220	26	1024				2200	3388	1789	1,28	91,26	41,34	-	1757	2021
		240	26	1024				2400	3691	1949	1,29	99,32	44,72	-	1885	2168
		260	26	1024				2600	4000	2112	1,29	107,38	48,10	-	2011	2313
		280	26	1024				2800	4314	2278	1,29	115,18	51,48	-	2138	2459
		300	26	1024				3000	4634	2447	1,29	123,24	54,86	-	2264	2604

Conform EN442-1: 2014: radiatoren en convectoren

Voor meer details over onze artikel-data, zie artikel-database: <https://www.installdata.be>

Voor de warmteafgiftes van andere regimes, kijkt u op p. 348 (correctiefactoren)
BELGIË. Prijzen in euro (excl. BTW)

VASCO

ZANA VERTICAAL (ZV-2)



ZV-2

HOE ZANA VERTICAAL BESTELLEN

Leveringstermijn 15 - 30 werkdagen
(zonder transportduur)

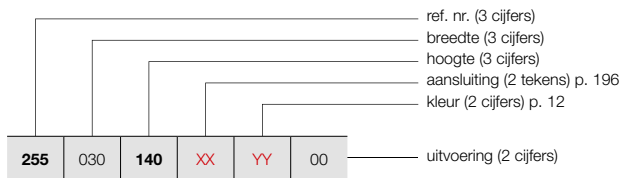

HOE VOORRAADRADIATOR ZANA VERTICAAL BESTELLEN

Leveringstermijn 5 werkdagen
(zonder transportduur)

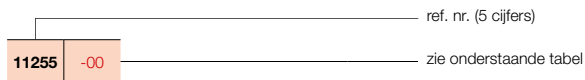

PRIJSGROEP: VPG2 - STAAL DESIGNRADIATOREN

BESTELCODE MAATWERK ZANA VERTICAAL	TECHNISCHE GEGEVENS									STANDAARDKLEUR		ANDERE KLEUREN					
	buizen	breedte (L mm)	hoogte (H mm)	75/65/20 (Watt) (Φ50K)	55/45/20 (Watt) (Φ30K)	n-exp.	gewicht (kg)	inhoud (l)	el. weerst. (Watt)	prijs RAL 9016 (€)	verkorte ref. nr. RAL 9016 voorraad		prijs kleur (€)				
REF. NR. ZANA VERTICAAL ZV-2 : 255																	
255	030	140	XX	YY	00	8	304	1400	1105	584	1,30	35,20	16,16	-	758	-	872
		160				8	304	1600	1242	656	1,30	40,16	18,40	-	824	-	948
		180				8	304	1800	1379	728	1,30	45,12	20,64	-	890	-	1024
		200				8	304	2000	1515	800	1,30	50,00	23,28	-	958	-	1102
		220				8	304	2200	1651	872	1,30	54,80	25,92	-	1020	-	1173
		240				8	304	2400	1788	944	1,30	59,68	28,56	-	1088	-	1251
		260				8	304	2600	1925	1017	1,30	64,48	31,12	-	1159	-	1333
		280				8	304	2800	2062	1089	1,30	69,36	33,76	-	1218	-	1401
		300				8	304	3000	2200	1162	1,30	74,16	36,40	-	1285	-	1478
255	038	140	XX	YY	00	10	384	1400	1381	729	1,30	44,00	20,20	-	912	-	1049
		160				10	384	1600	1553	820	1,30	50,20	23,00	-	994	-	1143
		180				10	384	1800	1724	910	1,30	56,40	25,80	-	1076	-	1237
		200				10	384	2000	1894	1000	1,30	62,50	29,10	-	1160	-	1334
		220				10	384	2200	2064	1090	1,30	68,50	32,40	-	1242	-	1428
		240				10	384	2400	2235	1180	1,30	74,60	35,70	-	1322	-	1520
		260				10	384	2600	2406	1271	1,30	80,60	38,90	-	1408	-	1619
		280				10	384	2800	2577	1361	1,30	86,70	42,20	-	1489	-	1712
		300				10	384	3000	2750	1452	1,30	92,70	45,50	-	1571	-	1807
255	046	140	XX	YY	00	12	464	1400	1657	875	1,30	52,80	24,24	-	1062	-	1221
		160				12	464	1600	1863	984	1,30	60,24	27,60	-	1162	-	1336
		180				12	464	1800	2068	1092	1,30	67,68	30,96	-	1263	-	1452
		200				12	464	2000	2273	1200	1,30	75,00	34,92	-	1359	-	1563
		220				12	464	2200	2477	1308	1,30	82,20	38,88	-	1458	-	1677
		240				12	464	2400	2682	1416	1,30	89,52	42,84	-	1560	-	1794
		260				12	464	2600	2887	1525	1,30	96,72	46,68	-	1657	-	1906
		280				12	464	2800	3093	1633	1,30	104,04	50,64	-	1757	-	2021
		300				12	464	3000	3300	1743	1,30	111,24	54,60	-	1857	-	2136
255	054	140	XX	YY	00	14	544	1400	1933	1021	1,30	61,60	28,28	-	1215	-	1397
		160				14	544	1600	2174	1148	1,30	70,28	32,20	-	1333	-	1533
		180				14	544	1800	2413	1274	1,30	78,96	36,12	-	1445	-	1662
		200				14	544	2000	2651	1400	1,30	87,50	40,74	-	1562	11255-02	1796
		220				14	544	2200	2890	1526	1,30	95,90	45,36	-	1677	-	1929
		240				14	544	2400	3129	1652	1,30	104,44	49,98	-	1793	-	2062
		260				14	544	2600	3368	1779	1,30	112,84	54,46	-	1909	-	2195
		280				14	544	2800	3608	1905	1,30	121,38	59,08	-	2027	-	2331
		300				14	544	3000	3849	2033	1,30	129,78	63,70	-	2142	-	2463
255	062	140	XX	YY	00	16	624	1400	2209	1167	1,30	70,40	32,32	-	1365	-	1570
		160				16	624	1600	2484	1312	1,30	80,32	36,80	-	1499	-	1724
		180				16	624	1800	2758	1456	1,30	90,24	41,28	-	1630	-	1875
		200				16	624	2000	3030	1600	1,30	100,00	46,56	-	1766	-	2031
		220				16	624	2200	3303	1744	1,30	109,60	51,84	-	1898	-	2183
		240				16	624	2400	3576	1888	1,30	119,36	57,12	-	2028	-	2332
		260				16	624	2600	3849	2033	1,30	128,96	62,24	-	2163	-	2487
		280				16	624	2800	4124	2178	1,30	138,72	67,52	-	2294	-	2638
		300				16	624	3000	4399	2323	1,30	148,32	72,80	-	2428	-	2792

Conform EN442-1: 2014: radiatoren en convectoren

Voor meer details over onze artikel-data, zie artikel-database: <https://www.installdata.be>

Voor de warmteafgifte van andere regimes, kijkt u op p. 348 (correctiefactoren) BELGIË. Prijzen in euro (excl. BTW)

HOE ZANA VERTICAAL BESTELLEN

Leveringstermijn 15 - 30 werkdagen
(zonder transportduur)

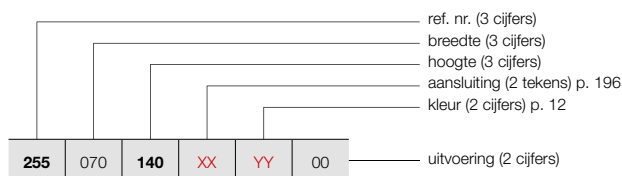

ZANA VERTICAAL (ZV-2)



ZV-2

HOE VOORRAADRADIATOR ZANA VERTICAAL BESTELLEN

Leveringstermijn 5 werkdagen
(zonder transportduur)

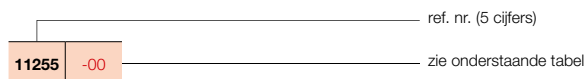

PRIJSGROEP: VPG2 - STAAL DESIGNRADIATOREN

BESTELCODE MAATWERK ZANA VERTICAAL	TECHNISCHE GEGEVENS							STANDAARDKLEUR		ANDERE KLEUREN		
	buizen	breedte (L mm)	hoogte (H mm)	75/65/20 (Watt) (Φ50K)	55/45/20 (Watt) (Φ30K)	n-exp.	gewicht (kg)	inhoud (l)	el. weerst. (Watt)		prijs RAL 9016 (€)	verkorte ref. nr. RAL 9016 voorraad
REF. NR. ZANA VERTICAAL ZV-2 : 255												
255 070 140 XX YY 00	18	704	1400	2486	1313	1,30	79,20	36,36	-	1521	-	1749
160	18	704	1600	2795	1476	1,30	90,36	41,40	-	1668	-	1918
180	18	704	1800	3102	1638	1,30	101,52	46,44	-	1817	-	2090
200	18	704	2000	3409	1800	1,30	112,50	52,38	-	1966	11255-01	2261
220	18	704	2200	3716	1962	1,30	123,30	58,32	-	2115	-	2432
240	18	704	2400	4023	2124	1,30	134,28	64,26	-	2263	-	2602
260	18	704	2600	4330	2287	1,30	145,08	70,02	-	2412	-	2774
280	18	704	2800	4639	2450	1,30	156,06	75,96	-	2562	-	2946
255 078 140 XX YY 00	20	784	1400	2762	1459	1,30	88,00	40,40	-	1673	-	1924
160	20	784	1600	3105	1640	1,30	100,40	46,00	-	1836	-	2111
180	20	784	1800	3447	1820	1,30	112,80	51,60	-	2002	-	2302
200	20	784	2000	3788	2000	1,30	125,00	58,20	-	2168	-	2493
220	20	784	2200	4129	2180	1,30	137,00	64,80	-	2332	-	2682
240	20	784	2400	4470	2360	1,30	149,20	71,40	-	2500	-	2875
260	20	784	2600	4812	2541	1,30	161,20	77,80	-	2665	-	3065
255 086 140 XX YY 00	22	864	1400	3038	1604	1,30	96,80	44,44	-	1825	-	2099
160	22	864	1600	3416	1804	1,30	110,44	50,60	-	2004	-	2305
180	22	864	1800	3792	2002	1,30	124,08	56,76	-	2188	-	2516
200	22	864	2000	4167	2200	1,30	137,50	64,02	-	2368	-	2723
220	22	864	2200	4541	2398	1,30	150,70	71,28	-	2553	-	2936
255 094 140 XX YY 00	24	944	1400	3314	1750	1,30	105,60	48,48	-	1975	-	2271
160	24	944	1600	3726	1968	1,30	120,48	55,20	-	2176	-	2502
180	24	944	1800	4136	2184	1,30	135,36	61,92	-	2373	-	2729
200	24	944	2000	4545	2400	1,30	150,00	69,84	-	2574	-	2960
255 102 140 XX YY 00	26	1024	1400	3590	1896	1,30	114,40	52,52	-	2131	-	2451
160	26	1024	1600	4037	2132	1,30	130,52	59,80	-	2344	-	2696
180	26	1024	1800	4481	2366	1,30	146,64	67,08	-	2559	-	2943

Conform EN442-1: 2014: radiatoren en convectoren

Voor meer details over onze artikel-data, zie artikel-database: <https://www.installdata.be>

Voor de warmteafgiftes van andere regimes, kijkt u op p. 348 (correctiefactoren)

BELGIË. Prijzen in euro (excl. BTW)

VASCO

ZANA HORIZONTAAL (ZH-1, ZH-2)



TYPES

- Eén (ZH-1) of twee rijen buizen (ZH-2)

BUIZEN

- Verticaal, rechthoekig 45 x 20 mm
- Opgelet: horizontale vormgeving, maar steeds met verticale buizen!

COLLECTOREN

- Horizontaal, achterliggend, rond Ø 35 mm

KLEUREN

- Standaardkleur wit RAL 9016
- Uitgebreide kleurenkaart zie p. 12

SPECIAAL

- ZH-1 ook verkrijgbaar als toiletradiator (384 x 500 mm)

BEVESTIGINGEN

- Muurbevestigingen standaard

TECHNISCH

- Elektrisch lasergelast (onzichtbare lasnaden)
- KTL-grondlaag, poedercoating
- Standaardwerkdruk: 4 bar
- Maximale bedrijfstemperatuur: 110°C

ELEKTRISCH

- ✗ Zuiver elektrische radiator in de fabriek voorgevuld
- ✗ Gemengde radiator

TECHNISCHE TEKENINGEN

- Zie p. 197

AANSLUITING

- ✗ Eénpuntsaansluiting voor éénpijpssysteem
- ✗ Eénpuntsaansluiting voor tweepijpssysteem
- ✗ Tweepuntsaansluiting voor éénpijpssysteem
- ✓ Tweepuntsaansluiting voor tweepijpssysteem (standaard) (zie p. 342)
- ✗ Geïntegreerd ventiel
- Aansluitingen: ½" (binnendraad)

ZANA HORIZONTAAL

Mooi tot in lengte van dagen

Ook in de horizontale uitvoering is de Zana designradiator een toonbeeld van klasse, kracht en comfort. De verticale buizen en de horizontale collectoren vormen samen een mooi gestructureerd geometrisch geheel en dragen bij tot de specifieke Zana retro-look. De Zana Horizontaal is verkrijgbaar met 1 of 2 rijen buizen en in een aparte toiletversie.

AANBEVOLEN AANSLUITING (18)

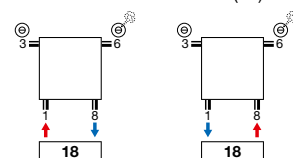

Andere aansluitmogelijkheden, zie p. 196



art. nr. 1182 101 0000 0099

prijs €213

Koppelingen, zie p. 355

AANBEVOLEN VOOR BADKAMER EN KEUKEN IN OPTIE



handdoekbeugel recht (chrom) art. nr. zie p. 195

prijs €184

Andere accessoires, zie p. 195



HOE ZANA HORIZONTAAL BESTELLEN

Leveringstermijn 15 - 30 werkdagen
(zonder transportduur)

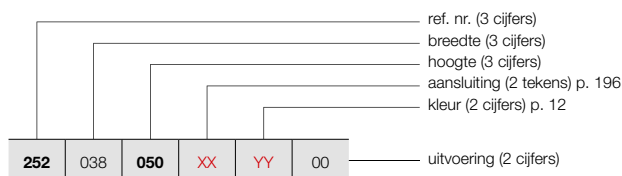

ZANA HORIZONTAAL (ZH-1)



ZH-1

PRIJSGROEP: VPG2 - STAAL DESIGNRADIATOREN

BESTELCODE MAATWERK ZANA HORIZONTAAL	TECHNISCHE GEGEVENS							STANDAARDKLEUR		ANDERE KLEUREN						
	buizen	breedte (L mm)	hoogte (H mm)	75/65/20 (Watt) (Φ50K)	55/45/20 (Watt) (Φ30K)	n-exp.	gewicht (kg)	inhoud (l)	el. weerst. (Watt)	prijs RAL 9016 (€)	prijs kleur (€)					
REF. NR. ZANA HORIZONTAAL ZH-1 : 252																
252	038	050	XX	YY	00	10	384	500	347	183	1,25	9,00	4,10	-	316	363
252	070	050	XX	YY	00	18	704	500	624	330	1,25	16,20	7,38	-	499	574
		060				18	704	600	728	384	1,25	18,90	8,46	-	544	626
		070				18	704	700	831	439	1,25	21,60	9,72	-	588	676
252	078	050	XX	YY	00	20	784	500	694	366	1,25	18,00	8,20	-	545	627
		060				20	784	600	809	427	1,25	21,00	9,40	-	594	683
		070				20	784	700	923	487	1,25	24,00	10,80	-	644	741
252	086	050	XX	YY	00	22	864	500	763	403	1,25	19,80	9,02	-	592	681
		060				22	864	600	890	470	1,25	23,10	10,34	-	645	742
		070				22	864	700	1015	536	1,25	26,40	11,88	-	694	798
252	094	050	XX	YY	00	24	944	500	832	439	1,25	21,60	9,84	-	636	731
		060				24	944	600	971	513	1,25	25,20	11,28	-	692	796
		070				24	944	700	1107	585	1,25	28,80	12,96	-	753	866
252	102	050	XX	YY	00	26	1024	500	902	476	1,25	23,40	10,66	-	684	787
		060				26	1024	600	1052	556	1,25	27,30	12,22	-	745	857
		070				26	1024	700	1200	634	1,25	31,20	14,04	-	809	930
252	110	050	XX	YY	00	28	1104	500	971	513	1,25	25,20	11,48	-	728	837
		060				28	1104	600	1133	598	1,25	29,40	13,16	-	795	914
		070				28	1104	700	1292	682	1,25	33,60	15,12	-	865	995
252	118	050	XX	YY	00	30	1184	500	1040	549	1,25	27,00	12,30	-	771	887
		060				30	1184	600	1214	641	1,25	31,50	14,10	-	843	969
		070				30	1184	700	1384	731	1,25	36,00	16,20	-	919	1057
252	126	050	XX	YY	00	32	1264	500	1110	586	1,25	28,80	13,12	-	818	941
		060				32	1264	600	1295	684	1,25	33,60	15,04	-	897	1032
		070				32	1264	700	1476	779	1,25	38,40	17,28	-	974	1120
252	142	050	XX	YY	00	36	1424	500	1248	659	1,25	32,40	14,76	-	912	1049
		060				36	1424	600	1457	769	1,25	37,80	16,92	-	996	1145
		070				36	1424	700	1661	877	1,25	43,20	19,44	-	1085	1248
252	158	050	XX	YY	00	40	1584	500	1387	732	1,25	36,00	16,40	-	999	1149
		060				40	1584	600	1618	854	1,25	42,00	18,80	-	1096	1260
		070				40	1584	700	1846	975	1,25	48,00	21,60	-	1197	1377
252	174	050	XX	YY	00	44	1744	500	1526	806	1,25	39,60	18,04	-	1092	1256
		060				44	1744	600	1780	940	1,25	46,20	20,68	-	1200	1380
		070				44	1744	700	2030	1072	1,25	52,80	23,76	-	1309	1505
252	190	050	XX	YY	00	48	1904	500	1665	879	1,25	43,20	19,68	-	1184	1362
		060				48	1904	600	1942	1026	1,25	50,40	22,56	-	1299	1494
		070				48	1904	700	2215	1170	1,25	57,60	25,92	-	1416	1628

Conform EN442-1: 2014: radiatoren en convectoren

Voor meer details over onze artikel-data, zie artikel-database: <https://www.installdata.be>

Voor de warmteafgiftes van andere regimes, kijkt u op p. 348 (correctiefactoren)
BELGIË. Prijzen in euro (excl. BTW)

VASCO

ZANA HORIZONTAAL (ZH-1)



ZH-1

HOE ZANA HORIZONTAAL BESTELLEN

Leveringstermijn 15 - 30 werkdagen
(zonder transportduur)

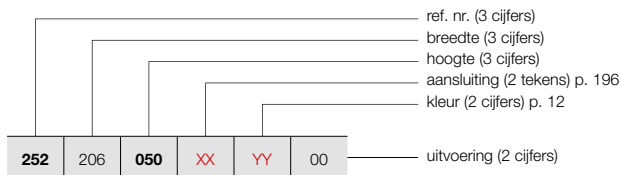

PRIJSGROEP: VPG2 - STAAL DESIGNRADIATOREN

BESTELCODE MAATWERK ZANA HORIZONTAAL	TECHNISCHE GEGEVENS									STANDAARDKLEUR	ANDERE KLEUREN	
	buizen	breedte (L mm)	hoogte (H mm)	75/65/20 (Watt) (Φ50K)	55/45/20 (Watt) (Φ30K)	n-exp.	gewicht (kg)	inhoud (l)	el. weerst. (Watt)	prijs RAL 9016 (€)	prijs kleur (€)	
REF. NR. ZANA HORIZONTAAL ZH-1 : 252												
252 206 050 XX YY 00	060	52	2064	500	1803	952	1,25	46,80	21,32	-	1275	1466
	070	52	2064	600	2104	1111	1,25	54,60	24,44	-	1401	1611
		52	2064	700	2399	1267	1,25	62,40	28,08	-	1528	1757
252 222 050 XX YY 00	060	56	2224	500	1942	1026	1,25	50,40	22,96	-	1365	1570
	070	56	2224	600	2266	1197	1,25	58,80	26,32	-	1502	1727
		56	2224	700	2584	1365	1,25	67,20	30,24	-	1641	1887
252 238 050 XX YY 00	060	60	2384	500	2081	1099	1,25	54,00	24,60	-	1457	1676
	070	60	2384	600	2428	1282	1,25	63,00	28,20	-	1605	1846
		60	2384	700	2768	1462	1,25	72,00	32,40	-	1751	2014
252 254 050 XX YY 00	060	64	2544	500	2220	1172	1,25	57,60	26,24	-	1548	1780
	070	64	2544	600	2589	1367	1,25	67,20	30,08	-	1706	1962
		64	2544	700	2953	1559	1,25	76,80	34,56	-	1862	2141
252 270 050 XX YY 00	060	68	2704	500	2358	1245	1,25	61,20	27,88	-	1642	1888
	070	68	2704	600	2751	1453	1,25	71,40	31,96	-	1807	2078
		68	2704	700	3138	1657	1,25	81,60	36,72	-	1971	2267
252 286 050 XX YY 00	060	72	2864	500	2497	1319	1,25	64,80	29,52	-	1732	1992
	070	72	2864	600	2913	1538	1,25	75,60	33,84	-	1908	2194
		72	2864	700	3322	1754	1,25	86,40	38,88	-	2083	2395

Conform EN442-1: 2014: radiatoren en convectoren

Voor meer details over onze artikel-data, zie artikel-database: <https://www.installdata.be>
Voor de warmteafgiftes van andere regimes, kijkt u op p. 348 (correctiefactoren)
BELGIË. Prijzen in euro (excl. BTW)

HOE ZANA HORIZONTAAL BESTELLEN

Leveringstermijn 15 - 30 werkdagen
(zonder transportduur)

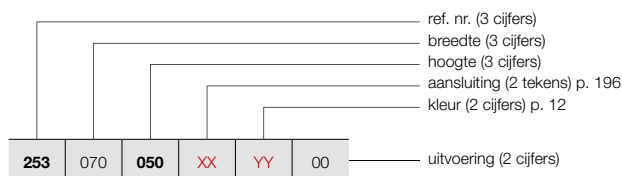

ZANA HORIZONTAAL (ZH-2)



ZH-2

PRIJSGROEP: VPG2 - STAAL DESIGNRADIATOREN

BESTELCODE MAATWERK ZANA HORIZONTAAL	TECHNISCHE GEGEVENS							STANDAARDKLEUR		ANDERE KLEUREN	
	buizen	breedte (L mm)	hoogte (H mm)	75/65/20 (Watt) (Φ50K)	55/45/20 (Watt) (Φ30K)	n-exp.	gewicht (kg)	inhoud (l)	el. weerst. (Watt)	prijs RAL 9016 (€)	prijs kleur (€)
REF. NR. ZANA HORIZONTAAL ZH-2 : 253											
253 070 050 XX YY 00	18	704	500	1035	547	1,28	30,42	13,50	-	847	974
	18	704	600	1205	636	1,28	35,64	16,02	-	922	1060
	18	704	700	1372	725	1,28	41,04	18,54	-	995	1144
253 078 050 XX YY 00	20	784	500	1150	607	1,28	33,80	15,00	-	923	1061
	20	784	600	1339	707	1,28	39,60	17,80	-	1011	1163
	20	784	700	1525	805	1,28	45,60	20,60	-	1090	1254
253 086 050 XX YY 00	22	864	500	1265	668	1,28	37,18	16,50	-	1000	1150
	22	864	600	1473	778	1,28	43,56	19,58	-	1093	1257
	22	864	700	1677	886	1,28	50,16	22,66	-	1184	1362
253 094 050 XX YY 00	24	944	500	1380	729	1,28	40,56	18,00	-	1082	1244
	24	944	600	1607	849	1,28	47,52	21,36	-	1179	1356
	24	944	700	1830	966	1,28	54,72	24,72	-	1279	1471
253 102 050 XX YY 00	26	1024	500	1494	789	1,28	43,94	19,50	-	1160	1334
	26	1024	600	1741	919	1,28	51,48	23,14	-	1268	1458
	26	1024	700	1982	1047	1,28	59,28	26,78	-	1374	1580
253 110 050 XX YY 00	28	1104	500	1609	850	1,28	47,32	21,00	-	1236	1421
	28	1104	600	1875	990	1,28	55,44	24,92	-	1352	1555
	28	1104	700	2135	1127	1,28	63,84	28,84	-	1468	1688
253 118 050 XX YY 00	30	1184	500	1724	910	1,28	50,70	22,50	-	1313	1510
	30	1184	600	2009	1061	1,28	59,40	26,70	-	1437	1653
	30	1184	700	2287	1208	1,28	68,40	30,90	-	1563	1797
253 126 050 XX YY 00	32	1264	500	1839	971	1,28	54,08	24,00	-	1391	1600
	32	1264	600	2143	1132	1,28	63,36	28,48	-	1526	1755
	32	1264	700	2440	1288	1,28	72,96	32,96	-	1655	1903
253 142 050 XX YY 00	36	1424	500	2069	1093	1,28	60,84	27,00	-	1547	1779
	36	1424	600	2411	1273	1,28	71,28	32,04	-	1693	1947
	36	1424	700	2745	1450	1,28	82,08	37,08	-	1845	2122
253 158 050 XX YY 00	40	1584	500	2299	1214	1,28	67,60	30,00	-	1702	1957
	40	1584	600	2678	1414	1,28	79,20	35,60	-	1869	2149
	40	1584	700	3050	1611	1,28	91,20	41,20	-	2036	2341
253 174 050 XX YY 00	44	1744	500	2529	1335	1,28	74,36	33,00	-	1857	2136
	44	1744	600	2946	1556	1,28	87,12	39,16	-	2041	2347
	44	1744	700	3355	1772	1,28	100,32	45,32	-	2220	2553
253 190 050 XX YY 00	48	1904	500	2759	1457	1,28	81,12	36,00	-	2012	2314
	48	1904	600	3214	1697	1,28	95,04	42,72	-	2212	2544
	48	1904	700	3660	1933	1,28	109,44	49,44	-	2409	2770

Conform EN442-1: 2014: radiatoren en convectoren

Voor meer details over onze artikel-data, zie artikel-database: <https://www.installdata.be>

Voor de warmteafgiftes van andere regimes, kijkt u op p. 348 (correctiefactoren)

BELGIË. Prijzen in euro (excl. BTW)

VASCO

ZANA HORIZONTAAL (ZH-2)



ZH-2

HOE ZANA HORIZONTAAL BESTELLEN

Leveringstermijn 15 - 30 werkdagen
(zonder transportduur)

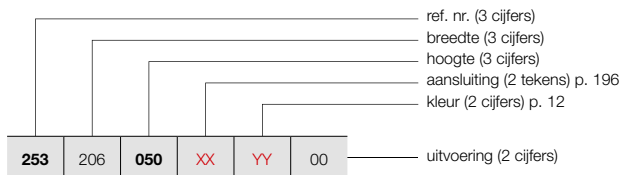

PRIJSGROEP: VPG2 - STAAL DESIGNRADIATOREN

BESTELCODE MAATWERK ZANA HORIZONTAAL	TECHNISCHE GEGEVENS									STANDAARDKLEUR prijs RAL 9016 (€)	ANDERE KLEUREN prijs kleur (€)
	buizen	breedte (L mm)	hoogte (H mm)	75/65/20 (Watt) (Φ50K)	55/45/20 (Watt) (Φ30K)	n-exp.	gewicht (kg)	inhoud (l)	el. weerst. (Watt)		
REF. NR. ZANA HORIZONTAAL ZH-2 : 253											
253 206 050 060 070 XX YY 00	52	2064	500	2989	1578	1,28	87,88	39,00	-	2168	2493
	52	2064	600	3482	1839	1,28	102,96	46,28	-	2382	2739
	52	2064	700	3964	2093	1,28	118,56	53,56	-	2598	2988
253 222 050 060 070 XX YY 00	56	2224	500	3219	1700	1,28	94,64	42,00	-	2326	2675
	56	2224	600	3750	1980	1,28	110,88	49,84	-	2556	2939
	56	2224	700	4269	2254	1,28	127,68	57,68	-	2787	3205
253 238 050 060 070 XX YY 00	60	2384	500	3449	1821	1,28	101,40	45,00	-	2480	2852
	60	2384	600	4018	2122	1,28	118,80	53,40	-	2727	3136
	60	2384	700	4574	2415	1,28	136,80	61,80	-	2974	3420
253 254 050 060 070 XX YY 00	64	2544	500	3679	1943	1,28	108,16	48,00	-	2634	3029
	64	2544	600	4285	2263	1,28	126,72	56,96	-	2900	3335
	64	2544	700	4879	2576	1,28	145,92	65,92	-	3164	3639
253 270 050 060 070 XX YY 00	68	2704	500	3909	2064	1,28	114,92	51,00	-	2792	3211
	68	2704	600	4553	2404	1,28	134,64	60,52	-	3069	3529
	68	2704	700	5184	2737	1,28	155,04	70,04	-	3352	3855
253 286 050 060 XX YY 00	72	2864	500	4139	2186	1,28	121,68	54,00	-	2944	3386
	72	2864	600	4821	2546	1,28	142,56	64,08	-	3244	3731

Conform EN442-1: 2014: radiatoren en convectoren

Voor meer details over onze artikel-data, zie artikel-database: <https://www.installdata.be>

Voor de warmteafgifte van andere regimes, kijkt u op p. 348 (correctiefactoren)
BELGIË. Prijzen in euro (excl. BTW)

PRIJSGROEP: VPG10B - HANDDOEKBEUGELS

ACCESSOIRES	BREEDTE RADIATOR	KLEUR	ART. NR.	€
ZV-1 / ZV-2 / ZH-1 / ZH-2				
HANDDOEKBEUGEL RECHT		CHROOM	1183 228 0000 0099	184
<ul style="list-style-type: none"> h = 22 mm; b = 720 mm (zelf in te korten); d = 75 mm; a = 56 mm 				
ZV-1 / ZV-2 / ZH-1 / ZH-2				
KNOP		CHROOM	1183 410 0000 0099	87
<ul style="list-style-type: none"> h = 70 mm; b = 70 mm; d = 59 mm; a = 51 mm; 				
ZV-1				
HANDDOEKBEUGEL MULTI+ RECHTS	600 mm	S600	1183 734 0000 0600	198
	600 mm	RAL 9005 ^S	1183 734 0000 9005	198
<ul style="list-style-type: none"> h = 70 mm; b = 600 mm (b tablet = 194 mm); e = 176 mm; c = 170 mm; Bevestiging aan de muur, rechts van de radiator. 				
ZV-1				
HANDDOEKBEUGEL MULTI+ LINKS	600 mm	S600	1183 735 0000 0600	198
	600 mm	RAL 9005 ^S	1183 735 0000 9005	198
<ul style="list-style-type: none"> h = 70 mm; b = 600 mm (b tablet = 194 mm); e = 176 mm; c = 170 mm; Bevestiging aan de muur, links van de radiator. 				

^S structuur zwart

Montagevoorschriften accessoires: zie www.vasco.eu
BELGIË. Prijzen in euro (excl. BTW)

e = afstand voorkant accessoire tot wand
d = afstand voorkant accessoire tot voorkant radiator
c = afstand wand tot achterkant beugel
a = afstand accessoire tot radiator
uit voorraad leverbaar

ZANA VERTICAAL: ZV-1 / ZV-2 (VOORRAAD)

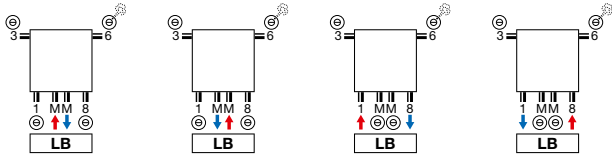

ZANA HORIZONTAAL: ZH-1 / ZH-2

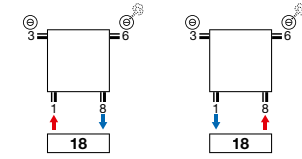

ZANA VERTICAAL: ZV-1 / ZV-2 (NIET-VOORRAAD)

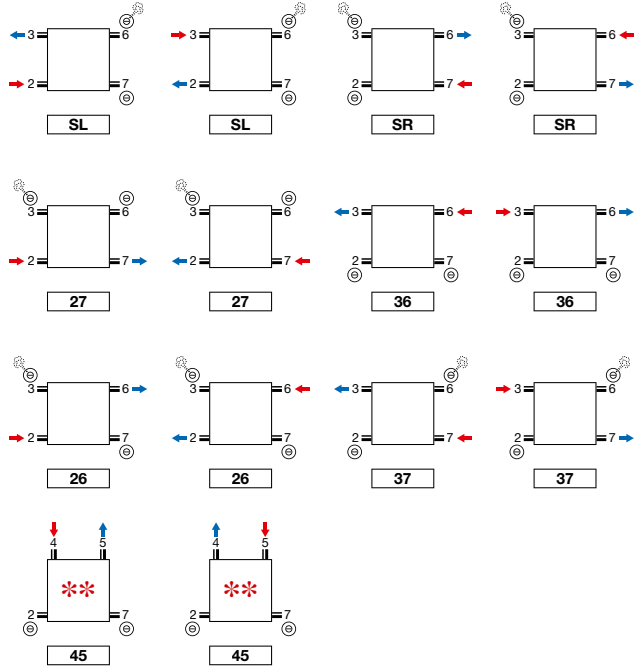
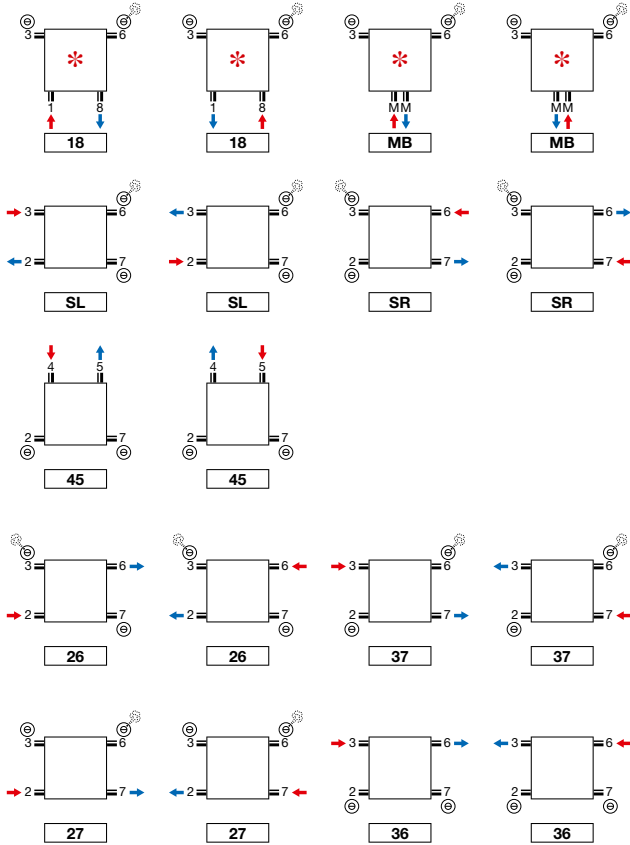

** Niet voor ZH-1 toiletradiator.

* Opmerking ZV-1/ZV-2 8 buizen: 2/3/6/7 altijd open.

Opmerking: het aansluiten van de radiator kan enkel volgens de getoonde aansluiticonen. Voor elke andere aansluitwijze nemen wij geen verantwoordelijkheid.

ZANA VERTICAAL (ZV-1, ZV-2)

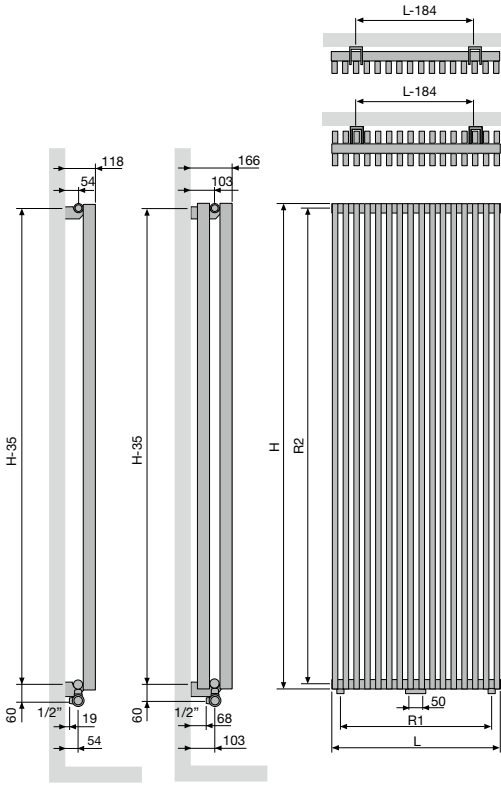

	ZV-1 / ZV-2										
aantal buizen	8	10	12	14	16	18	20	22	24	26	
Breedte (L)	304	384	464	544	624	704	784	864	944	1024	
Hartafstand tussen de onderaansluitingen 18 (R1)	240	320	400	480	560	640	720	800	880	960	
hoogte (H)	1400	1600	1800	2000	2200	2400	2600	2800	3000		
Hartafstand tussen de zijaansluitingen SL/SR (R2)	1365	1565	1765	1965	2165	2365	2565	2765	2965		
Hartafstand tussen de ophangingen	L-184	H-35									

ZANA HORIZONTAAL (ZH-1, ZH-2)

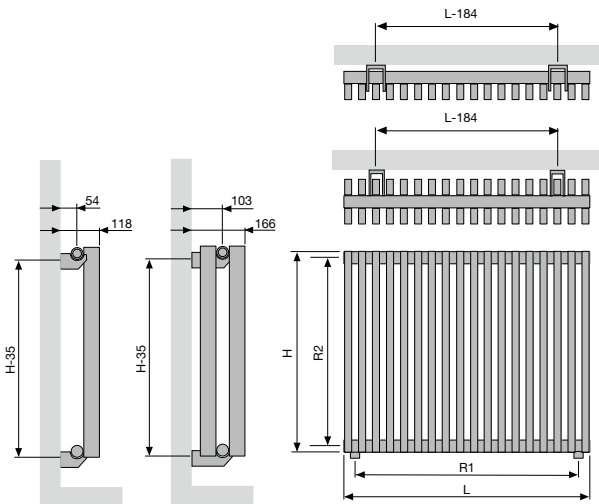

	ZH-1 / ZH-2																		
Breedte (L)	384	704	784	864	944	1024	1104	1184	1264	1424	1584	1744	1904	2064	2224	2384	2544	2704	2864
Hartafstand tussen de onderaansluitingen 18 (R1)	320	640	720	800	880	960	1040	1120	1200	1360	1520	1680	1840	2000	2160	2320	2480	2640	2800
hoogte (H)	500	600	700																
Hartafstand tussen de zijaansluitingen SL/SR (R2)	465	565	665																
Hartafstand tussen de ophangingen	L-184	H-35																	



VIOLA-A VERTICAAL (V1-ZB-A, V1L1-ZB-A, V2-ZB-A)



TYPES

- V1-ZB-A enkele rij buizen, V2-ZB-A dubbele rij buizen, V1L1-ZB-A met lamellen

BUIZEN

- Verticaal, rechthoekig 77 x 10 mm

COLLECTOREN

- V1-ZB-A: 35 x 43 mm
- V1L1-ZB-A: 35 x 43 mm
- V2-ZB-A: 35 x 41 mm

KLEUREN

- Standaardkleur wit RAL 9016
- Uitgebreide kleurenkaart zie p. 12

SPECIAAL

- Wordt standaard geleverd met 2 zijbekledingen.
- mm aansluiting alleen mogelijk bij even aantal buizen.
- Bij type V1L1-ZB-A is 1 rij stalen lamellen ter verhoging van de warmteafgifte op de platovale buizen gepuntlast.

BEVESTIGINGEN

- Muurbevestigingen standaard (inbegrepen in de verpakking van de radiator)
- Bovenste beugel in kleur van de radiator, onderaan:
 - Afstandshouder radiator wit = afstandshouder wit.
 - Afstandshouder radiator in kleur = afstandshouder RAL 7024.
- **V2-ZB-A:** Radiator met telescopische steunvoeten + variabele muurbevestiging: gelieve bij bestelling code **07** aan te geven bij "Afwerking" (zie p. 227).

TECHNISCH

- Weerstandsgelast (onzichtbare lasnaden)
- ATL-grondlaag, poedercoating
- Standaardwerkdruk: 4 bar. Meerprijs hogere werkdruk (10 bar): +10%
- De leveringstermijn van radiator met een hogere werkdruk is 1 week extra.
- Maximale bedrijfstemperatuur: 110°C

ELEKTRISCH

- ✗ Zuiver elektrische radiator in de fabriek voorgevuld
- ✗ Gemengde radiator

TECHNISCHE TEKENINGEN

- Zie p. 230

AANSLUITING

- ✗ Eénpuntsaansluiting voor éénpijpsysteem
- ✗ Eénpuntsaansluiting voor tweepijpsysteem
- ✓ Tweepuntsaansluiting voor éénpijpsysteem (aansluiting via de middenaansluiting) (zie p. 342)
- ✓ Tweepuntsaansluiting voor tweepijpsysteem (standaard) (zie p. 342)
- ✗ Geïntegreerd ventiel
- Aansluitingen: ½" (binnendraad)

VIOLA-A VERTICAAL

In de soberheid toont zich de klasse

Een buizenradiator die naadloos combineert met elke woonstijl, door zijn sobere klasse en zijn vanzelfsprekend design. De strak gelijkende voorkant en de ingewerkte zijpanelen staan borg voor een uniforme look en een optimale warmteafgifte. Viola-A, zo simpel, krachtig en aantrekkelijk kan verwarmingscomfort zijn.

AANBEVOLEN AANSLUITING (LM)

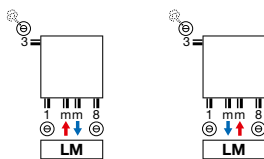

mm aansluiting alleen mogelijk bij even aantal buizen.
Andere aansluitmogelijkheden, zie p. 229



art. nr. 118200100009016
prijs €126
 Koppelingen, zie p. 355



art. nr. 11911630102
prijs €44

AANBEVOLEN VOOR BADKAMER EN KEUKEN IN OPTIE



handdoekbeugel (RAL 9005)
 art. nr. zie p. 228
prijs €145
Andere accessoires, zie p. 228



HOE VIOLA-A VERTICAAL BESTELLEN

Leveringstermijn 15 - 30 werkdagen
(zonder transportduur)

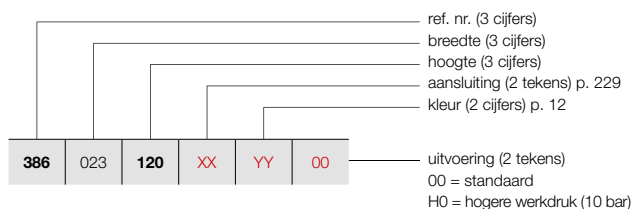

HOE VOORRAADRADIATOR VIOLA-A VERTICAAL BESTELLEN

Leveringstermijn 5 werkdagen
(zonder transportduur)

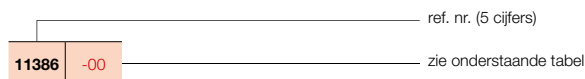

VIOLA-A VERTICAAL (V1-ZB-A)



V1-ZB-A

PRIJSGROEP: VPG2 - STAAL DESIGNRADIATOREN

BESTELCODE MAATWERK VIOLA-A VERTICAAL	TECHNISCHE GEGEVENS									STANDAARDKLEUR		ANDERE KLEUREN					
	buizen	breedte (L mm)	hoogte (H mm)	75/65/20 (Watt) (Φ50K)	55/45/20 (Watt) (Φ30K)	n-exp.	gewicht (kg)	inhoud (l)	el. weerst. (Watt)	prijs RAL 9016 (€)	verkorte ref. nr. RAL 9016 voorraad		prijs kleur (€)				
REF. NR. VIOLA-A VERTICAAL V1-ZB-A : 386																	
386	023	120	XX	YY	00	3	237	1200	371	189	1,32	7,80	2,40	-	321	-	369
		140				3	237	1400	427	218	1,32	9,00	2,73	-	354	-	407
		160				3	237	1600	483	246	1,32	9,90	3,03	-	377	-	434
		180				3	237	1800	535	273	1,32	11,10	3,33	-	405	-	466
		200				3	237	2000	589	301	1,30	12,30	3,60	-	436	-	501
		220				3	237	2200	640	327	1,28	13,50	3,90	-	464	-	534
		240				3	237	2400	689	352	1,27	14,40	4,20	-	490	-	564
386	031	120	XX	YY	00	4	317	1200	480	245	1,31	10,40	3,20	-	377	-	434
		140				4	317	1400	551	281	1,31	12,00	3,64	-	414	-	476
		160				4	317	1600	624	318	1,31	13,20	4,04	-	450	-	518
		180				4	317	1800	695	355	1,32	14,80	4,44	-	483	-	555
		200				4	317	2000	764	390	1,30	16,40	4,80	-	521	-	599
		220				4	317	2200	831	424	1,29	18,00	5,20	-	556	-	639
		240				4	317	2400	894	456	1,27	19,20	5,60	-	593	-	682
386	039	120	XX	YY	00	5	397	1200	585	298	1,31	13,00	4,00	-	434	-	499
		140				5	397	1400	673	343	1,31	15,00	4,55	-	476	-	547
		160				5	397	1600	762	389	1,31	16,50	5,05	-	521	-	599
		180				5	397	1800	850	434	1,31	18,50	5,55	-	564	-	649
		200				5	397	2000	936	478	1,30	20,50	6,00	-	607	-	698
		220				5	397	2200	1017	519	1,29	22,50	6,50	-	650	-	748
		240				5	397	2400	1094	558	1,28	24,00	7,00	-	691	-	795
386	047	120	XX	YY	00	6	477	1200	689	352	1,31	15,60	4,80	-	490	-	564
		140				6	477	1400	792	404	1,31	18,00	5,46	-	541	-	622
		160				6	477	1600	897	458	1,31	19,80	6,06	-	593	-	682
		180				6	477	1800	1003	512	1,31	22,20	6,66	-	644	-	741
		200				6	477	2000	1104	563	1,30	24,60	7,20	-	691	11386-01	795
		220				6	477	2200	1200	612	1,29	27,00	7,80	-	743	-	854
		240				6	477	2400	1291	659	1,28	28,80	8,40	-	793	-	912
386	055	120	XX	YY	00	7	557	1200	790	403	1,30	18,20	5,60	-	551	-	634
		140				7	557	1400	909	464	1,31	21,00	6,37	-	607	-	698
		160				7	557	1600	1029	525	1,31	23,10	7,07	-	663	-	762
		180				7	557	1800	1154	589	1,31	25,90	7,77	-	723	-	831
		200				7	557	2000	1269	647	1,30	28,70	8,40	-	777	-	894
		220				7	557	2200	1380	704	1,29	31,50	9,10	-	835	-	960
		240				7	557	2400	1485	758	1,28	33,60	9,80	-	891	-	1025
386	063	120	XX	YY	00	8	637	1200	891	455	1,30	20,80	6,40	-	606	-	697
		140				8	637	1400	1024	522	1,30	24,00	7,28	-	670	-	771
		160				8	637	1600	1159	591	1,31	26,40	8,08	-	735	-	845
		180				8	637	1800	1302	664	1,31	29,60	8,88	-	799	-	919
		200				8	637	2000	1433	731	1,30	32,80	9,60	-	865	-	995
		220				8	637	2200	1557	794	1,29	36,00	10,40	-	924	-	1063
		240				8	637	2400	1676	855	1,29	38,40	11,20	-	990	-	1139

Conform EN442-1: 2014: radiatoren en convectoren

Voor meer details over onze artikel-data, zie artikel-database: <https://www.installdata.be>

Voor de warmteafgiftes van andere regimes, kijkt u op p. 348 (correctiefactoren)
BELGIË. Prijzen in euro (excl. BTW)

VIOLA-A VERTICAAL (V1-ZB-A)



V1-ZB-A

HOE VIOLA-A VERTICAAL BESTELLEN

Leveringstermijn 15 - 30 werkdagen
(zonder transportduur)

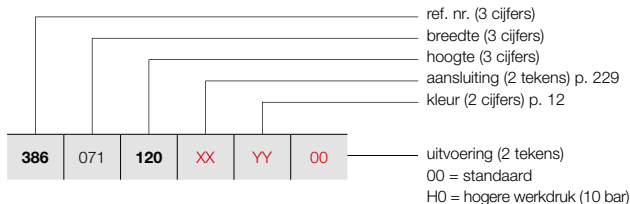

PRIJSGROEP: VPG2 - STAAL DESIGNRADIATOREN

BESTELCODE MAATWERK VIOLA-A VERTICAAL							TECHNISCHE GEGEVENS					STANDAARDKLEUR	ANDERE KLEUREN				
386	071	120	XX	YY	00	buizen	breedte (L mm)	hoogte (H mm)	75/65/20 (Watt) (Φ50K)	55/45/20 (Watt) (Φ30K)	n-exp.	gewicht (kg)	inhoud (l)	el. weerst. (Watt)	prijs RAL 9016 (€)	prijs kleur (€)	
REF. NR. VIOLA-A VERTICAAL V1-ZB-A : 386																	
386	071	120	XX	YY	00	9	717	1200	989	505	1,29	23,40	7,20	-	663	762	
		140				9	717	1400	1137	580	1,30	27,00	8,19	-	735	845	
		160				9	717	1600	1288	657	1,31	29,70	9,09	-	804	925	
		180				9	717	1800	1449	739	1,31	33,30	9,99	-	879	1011	
		200				9	717	2000	1594	813	1,30	36,90	10,80	-	950	1093	
		220				9	717	2200	1733	884	1,30	40,50	11,70	-	1020	1173	
		240				9	717	2400	1864	951	1,29	43,20	12,60	-	1090	1254	
386	079	120	XX	YY	00	10	797	1200	1087	555	1,29	26,00	8,00	-	719	827	
		140				10	797	1400	1249	637	1,30	30,00	9,10	-	799	919	
		160				10	797	1600	1414	721	1,30	33,00	10,10	-	879	1011	
		180				10	797	1800	1594	813	1,31	37,00	11,10	-	955	1098	
		200				10	797	2000	1754	895	1,31	41,00	12,00	-	1034	1189	
		220				10	797	2200	1906	972	1,30	45,00	13,00	-	1115	1282	
		240				10	797	2400	2051	1046	1,29	48,00	14,00	-	1193	1372	
386	087	120	XX	YY	00	11	877	1200	1183	604	1,28	28,60	8,80	-	777	894	
		140				11	877	1400	1360	694	1,29	33,00	10,01	-	863	992	
		160				11	877	1600	1540	786	1,30	36,30	11,11	-	948	1090	
		180				11	877	1800	1738	887	1,31	40,70	12,21	-	1034	1189	
		200				11	877	2000	1912	976	1,31	45,10	13,20	-	1120	1288	
		220				11	877	2200	2078	1060	1,30	49,50	14,30	-	1206	1387	
		240				11	877	2400	2236	1141	1,29	52,80	15,40	-	1292	1486	
386	095	120	XX	YY	00	12	957	1200	1279	653	1,28	31,20	9,60	-	834	959	
		140				12	957	1400	1470	750	1,29	36,00	10,92	-	923	1061	
		160				12	957	1600	1664	849	1,30	39,60	12,12	-	1018	1171	
		180				12	957	1800	1881	960	1,31	44,40	13,32	-	1111	1278	
		200				12	957	2000	2069	1056	1,31	49,20	14,40	-	1206	1387	
		220				12	957	2200	2249	1147	1,30	54,00	15,60	-	1297	1492	
		240				12	957	2400	2420	1235	1,30	57,60	16,80	-	1392	1601	
386	103	120	XX	YY	00	13	1037	1200	1374	701	1,27	33,80	10,40	-	948	1090	
		140				13	1037	1400	1579	806	1,29	39,00	11,83	-	1053	1211	
		160				13	1037	1600	1788	912	1,30	42,90	13,13	-	1162	1336	
		180				13	1037	1800	2023	1032	1,31	48,10	14,43	-	1270	1461	
		200				13	1037	2000	2225	1135	1,31	53,30	15,60	-	1374	1580	
		220				13	1037	2200	2418	1234	1,30	58,50	16,90	-	1484	1707	
		240				13	1037	2400	2602	1328	1,30	62,40	18,20	-	1591	1830	

Conform EN442-1: 2014: radiatoren en convectoren

Voor meer details over onze artikel-data, zie artikel-database: <https://www.installdata.be>
Voor de warmteafgifte van andere regimes, kijkt u op p. 348 (correctiefactoren)
BELGIË. Prijzen in euro (excl. BTW)

HOE VIOLA-A VERTICAAL BESTELLEN

Leveringstermijn 15 - 30 werkdagen
(zonder transportduur)

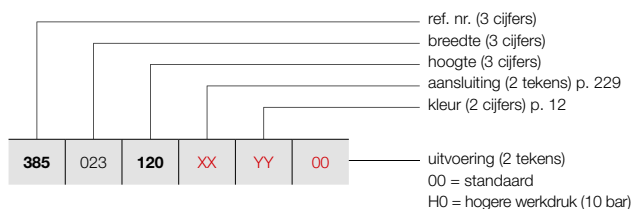

VIOLA-A VERTICAAL (V1L1-ZB-A)



V1L1-ZB-A

PRIJSGROEP: VPG2 - STAAL DESIGNRADIATOREN

BESTELCODE MAATWERK VIOLA-A VERTICAAL	TECHNISCHE GEGEVENS							STANDAARDKLEUR		ANDERE KLEUREN						
	buizen	breedte (L mm)	hoogte (H mm)	75/65/20 (Watt) (Φ50K)	55/45/20 (Watt) (Φ30K)	n-exp.	gewicht (kg)	inhoud (l)	el. weerst. (Watt)	prijs RAL 9016 (€)	prijs kleur (€)					
REF. NR. VIOLA-A VERTICAAL V1L1-ZB-A : 385																
385	023	120	XX	YY	00	3	237	1200	464	237	1,28	10,50	2,40	-	400	460
		140				3	237	1400	531	271	1,28	12,60	2,73	-	437	503
		160				3	237	1600	597	305	1,29	14,40	3,03	-	473	544
		180				3	237	1800	661	337	1,29	15,90	3,33	-	510	587
		200				3	237	2000	723	369	1,30	18,30	3,60	-	545	627
		220				3	237	2200	784	400	1,32	19,80	3,90	-	579	666
		240				3	237	2400	843	430	1,33	21,60	4,20	-	616	708
385	031	120	XX	YY	00	4	317	1200	605	309	1,28	14,00	3,20	-	473	544
		140				4	317	1400	693	354	1,29	16,80	3,64	-	518	596
		160				4	317	1600	778	397	1,29	19,20	4,04	-	562	646
		180				4	317	1800	861	439	1,29	21,20	4,44	-	607	698
		200				4	317	2000	943	481	1,31	24,40	4,80	-	651	749
		220				4	317	2200	1022	521	1,32	26,40	5,20	-	693	797
		240				4	317	2400	1099	561	1,33	28,80	5,60	-	740	851
385	039	120	XX	YY	00	5	397	1200	743	379	1,29	17,50	4,00	-	544	626
		140				5	397	1400	851	434	1,29	21,00	4,55	-	597	687
		160				5	397	1600	956	488	1,29	24,00	5,05	-	651	749
		180				5	397	1800	1058	540	1,30	26,50	5,55	-	704	810
		200				5	397	2000	1158	591	1,31	30,50	6,00	-	758	872
		220				5	397	2200	1255	640	1,32	33,00	6,50	-	813	935
		240				5	397	2400	1350	689	1,33	36,00	7,00	-	867	997
385	047	120	XX	YY	00	6	477	1200	879	448	1,29	21,00	4,80	-	616	708
		140				6	477	1400	1007	514	1,29	25,20	5,46	-	680	782
		160				6	477	1600	1131	577	1,30	28,80	6,06	-	740	851
		180				6	477	1800	1252	639	1,30	31,80	6,66	-	802	922
		200				6	477	2000	1370	699	1,31	36,60	7,20	-	867	997
		220				6	477	2200	1485	758	1,32	39,60	7,80	-	927	1066
		240				6	477	2400	1598	815	1,33	43,20	8,40	-	990	1139
385	055	120	XX	YY	00	7	557	1200	1013	517	1,29	24,50	5,60	-	687	790
		140				7	557	1400	1160	592	1,30	29,40	6,37	-	758	872
		160				7	557	1600	1303	665	1,30	33,60	7,07	-	831	956
		180				7	557	1800	1443	736	1,31	37,10	7,77	-	900	1035
		200				7	557	2000	1579	806	1,31	42,70	8,40	-	972	1118
		220				7	557	2200	1712	873	1,32	46,20	9,10	-	1045	1202
		240				7	557	2400	1841	939	1,33	50,40	9,80	-	1118	1286
385	063	120	XX	YY	00	8	637	1200	1146	585	1,29	28,00	6,40	-	757	871
		140				8	637	1400	1312	669	1,30	33,60	7,28	-	837	963
		160				8	637	1600	1474	752	1,31	38,40	8,08	-	919	1057
		180				8	637	1800	1632	833	1,31	42,40	8,88	-	997	1147
		200				8	637	2000	1786	911	1,32	48,80	9,60	-	1081	1243
		220				8	637	2200	1936	988	1,32	52,80	10,40	-	1160	1334
		240				8	637	2400	2083	1063	1,33	57,60	11,20	-	1241	1427

Conform EN442-1: 2014: radiatoren en convectoren

Voor meer details over onze artikel-data, zie artikel-database: <https://www.installdata.be>

Voor de warmteafgiftes van andere regimes, kijkt u op p. 348 (correctiefactoren)

BELGIË. Prijzen in euro (excl. BTW)

VASCO

VIOLA-A VERTICAAL (V1L1-ZB-A)



V1L1-ZB-A

HOE VIOLA-A VERTICAAL BESTELLEN

Leveringstermijn 15 - 30 werkdagen
(zonder transportduur)

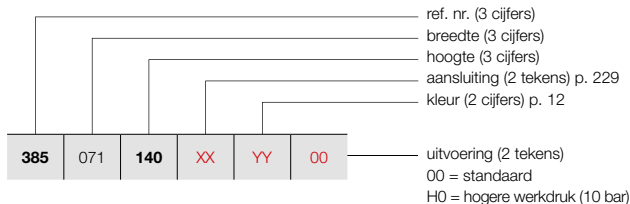

PRIJSGROEP: VPG2 - STAAL DESIGNRADIATOREN

BESTELCODE MAATWERK VIOLA-A VERTICAAL							TECHNISCHE GEGEVENS					STANDAARDKLEUR	ANDERE KLEUREN			
385	071	140	XX	YY	00	buizen	breedte (L mm)	hoogte (H mm)	75/65/20 (Watt) (Ø50K)	55/45/20 (Watt) (Ø30K)	n-exp.	gewicht (kg)	inhoud (l)	el. weerst. (Watt)	prijs RAL 9016 (€)	prijs kleur (€)
REF. NR. VIOLA-A VERTICAAL V1L1-ZB-A : 385																
385	071	140	XX	YY	00	9	717	1400	1462	746	1,30	37,80	8,19	-	919	1057
		160				9	717	1600	1643	838	1,31	43,20	9,09	-	1008	1159
		180				9	717	1800	1819	928	1,32	47,70	9,99	-	1094	1258
		200				9	717	2000	1990	1015	1,32	54,90	10,80	-	1187	1365
		220				9	717	2200	2158	1101	1,32	59,40	11,70	-	1275	1466
		240				9	717	2400	2321	1184	1,33	64,80	12,60	-	1362	1566
385	079	120	XX	YY	00	10	797	1200	1407	718	1,30	35,00	8,00	-	899	1034
		140				10	797	1400	1611	822	1,31	42,00	9,10	-	997	1147
		160				10	797	1600	1810	923	1,31	48,00	10,10	-	1094	1258
		180				10	797	1800	2004	1022	1,32	53,00	11,10	-	1196	1375
		200				10	797	2000	2194	1119	1,32	61,00	12,00	-	1292	1486
		220				10	797	2200	2387	1218	1,32	66,00	13,00	-	1392	1601
		240				10	797	2400	2558	1305	1,33	72,00	14,00	-	1490	1714
385	087	120	XX	YY	00	11	877	1200	1536	784	1,30	38,50	8,80	-	972	1118
		140				11	877	1400	1759	897	1,31	46,20	10,01	-	1079	1241
		160				11	877	1600	1976	1008	1,32	52,80	11,11	-	1186	1364
		180				11	877	1800	2189	1117	1,32	58,30	12,21	-	1292	1486
		200				11	877	2000	2394	1221	1,33	67,10	13,20	-	1398	1608
		220				11	877	2200	2596	1324	1,33	72,60	14,30	-	1508	1734
		240				11	877	2400	2792	1424	1,33	79,20	15,40	-	1615	1857
385	095	120	XX	YY	00	12	957	1200	1665	849	1,31	42,00	9,60	-	1043	1199
		140				12	957	1400	1907	973	1,31	50,40	10,92	-	1159	1333
		160				12	957	1600	2142	1093	1,32	57,60	12,12	-	1274	1465
		180				12	957	1800	2371	1210	1,33	63,60	13,32	-	1391	1600
		200				12	957	2000	2595	1324	1,33	73,20	14,40	-	1508	1734
		220				12	957	2200	2813	1435	1,33	79,20	15,60	-	1621	1864
		240				12	957	2400	3026	1544	1,33	86,40	16,80	-	1739	2000
385	103	120	XX	YY	00	13	1037	1200	1792	914	1,31	45,50	10,40	-	1186	1364
		140				13	1037	1400	2052	1047	1,32	54,60	11,83	-	1317	1515
		160				13	1037	1600	2306	1177	1,33	62,40	13,13	-	1453	1671
		180				13	1037	1800	2552	1302	1,33	68,90	14,43	-	1585	1823
		200				13	1037	2000	2793	1425	1,33	79,30	15,60	-	1719	1977
		220				13	1037	2200	3028	1545	1,33	85,80	16,90	-	1853	2131
		240				13	1037	2400	3257	1662	1,33	93,60	18,20	-	1990	2289

Conform EN442-1: 2014: radiatoren en convectoren

Voor meer details over onze artikel-data, zie artikel-database: <https://www.installdata.be>
Voor de warmteafgifte van andere regimes, kijkt u op p. 348 (correctiefactoren)
BELGIË. Prijzen in euro (excl. BTW)

HOE VIOLA-A VERTICAAL BESTELLEN

Leveringstermijn 15 - 30 werkdagen
(zonder transportduur)

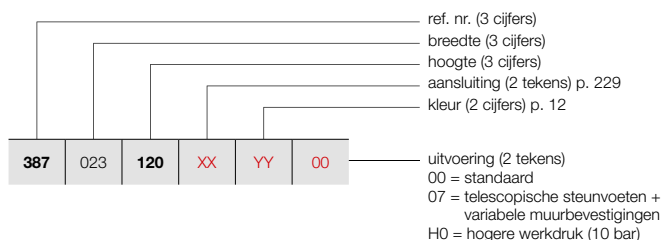

HOE VOORRAADRADIATOR VIOLA-A VERTICAAL BESTELLEN

Leveringstermijn 5 werkdagen
(zonder transportduur)

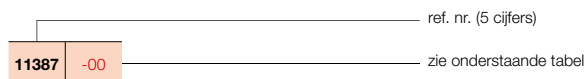

VIOLA-A VERTICAAL (V2-ZB-A)



V2-ZB-A

PRIJSGROEP: VPG2 - STAAL DESIGNRADIATOREN

BESTELCODE MAATWERK VIOLA-A VERTICAAL	TECHNISCHE GEGEVENS							STANDAARDKLEUR		ANDERE KLEUREN		
	buizen	breedte (L mm)	hoogte (H mm)	75/65/20 (Watt) (Φ50K)	55/45/20 (Watt) (Φ30K)	n-exp.	gewicht (kg)	inhoud (l)	el. weerst. (Watt)		prijs RAL 9016 (€)	verkorte ref. nr. RAL 9016 voorraad
REF. NR. VIOLA-A VERTICAAL V2-ZB-A : 387												
387 023 120 XX YY 00	3	237	1200	509	260	1,33	14,40	4,59	-	545	-	627
	3	237	1400	587	299	1,34	16,80	5,04	-	595	-	684
	3	237	1600	664	339	1,35	18,90	5,52	-	644	-	741
	3	237	1800	743	379	1,35	21,30	5,97	-	690	-	794
	3	237	2000	821	419	1,35	23,40	6,39	-	740	-	851
	3	237	2200	900	459	1,34	25,80	6,81	-	789	-	907
	3	237	2400	979	499	1,34	28,20	7,23	-	837	-	963
387 031 120 XX YY 00	4	317	1200	655	334	1,33	19,20	6,12	-	644	-	741
	4	317	1400	755	385	1,34	22,40	6,72	-	704	-	810
	4	317	1600	854	436	1,35	25,20	7,36	-	766	-	881
	4	317	1800	952	486	1,35	28,40	7,96	-	825	-	949
	4	317	2000	1050	536	1,35	31,20	8,52	-	885	-	1018
	4	317	2200	1147	585	1,35	34,40	9,08	-	947	-	1089
	4	317	2400	1244	635	1,34	37,60	9,64	-	1008	-	1159
387 039 120 XX YY 00	5	397	1200	802	409	1,33	24,00	7,65	-	739	-	850
	5	397	1400	923	471	1,34	28,00	8,40	-	814	-	936
	5	397	1600	1043	532	1,35	31,50	9,20	-	885	-	1018
	5	397	1800	1162	593	1,36	35,50	9,95	-	960	-	1104
	5	397	2000	1279	653	1,35	39,00	10,65	-	1032	-	1187
	5	397	2200	1394	711	1,35	43,00	11,35	-	1105	-	1271
	5	397	2400	1509	770	1,34	47,00	12,05	-	1178	-	1355
387 047 120 XX YY 00	6	477	1200	948	484	1,34	28,80	9,18	-	837	-	963
	6	477	1400	1092	557	1,34	33,60	10,08	-	921	-	1059
	6	477	1600	1232	629	1,35	37,80	11,04	-	1008	-	1159
	6	477	1800	1371	699	1,36	42,60	11,94	-	1092	-	1256
	6	477	2000	1507	769	1,35	46,80	12,78	-	1178	-	1355
	6	477	2200	1642	838	1,35	51,60	13,62	-	1264	-	1454
	6	477	2400	1775	906	1,34	56,40	14,46	-	1349	-	1551
387 055 120 XX YY 00	7	557	1200	1094	558	1,34	33,60	10,71	-	933	-	1073
	7	557	1400	1260	643	1,34	39,20	11,76	-	1032	-	1187
	7	557	1600	1422	726	1,35	44,10	12,88	-	1128	-	1297
	7	557	1800	1580	806	1,36	49,70	13,93	-	1226	-	1410
	7	557	2000	1736	886	1,36	54,60	14,91	-	1319	-	1517
	7	557	2200	1889	964	1,35	60,20	15,89	-	1417	-	1630
	7	557	2400	2040	1041	1,35	65,80	16,87	-	1517	-	1745
387 063 120 XX YY 00	8	637	1200	1240	633	1,34	38,40	12,24	-	1030	-	1185
	8	637	1400	1428	729	1,35	44,80	13,44	-	1138	-	1309
	8	637	1600	1611	822	1,35	50,40	14,72	-	1248	-	1435
	8	637	1800	1790	913	1,36	56,80	15,92	-	1358	-	1562
	8	637	2000	1965	1003	1,36	62,40	17,04	-	1467	11387-01	1687
	8	637	2200	2136	1090	1,35	68,80	18,16	-	1576	-	1812
	8	637	2400	2305	1176	1,35	75,20	19,28	-	1685	-	1938

Conform EN442-1: 2014: radiatoren en convectoren

Voor meer details over onze artikel-data, zie artikel-database: <https://www.installdata.be>

Voor de warmteafgiftes van andere regimes, kijkt u op p. 348 (correctiefactoren)
BELGIË. Prijzen in euro (excl. BTW)

VASCO

VIOLA-A VERTICAAL (V2-ZB-A)



V2-ZB-A

HOE VIOLA-A VERTICAAL BESTELLEN

Leveringstermijn 15 - 30 werkdagen
(zonder transportduur)

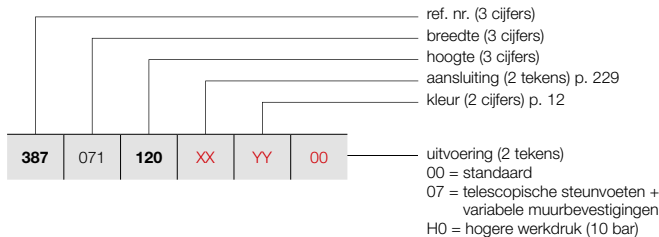

PRIJSGROEP: VPG2 - STAAL DESIGNRADIATOREN

BESTELCODE MAATWERK VIOLA-A VERTICAAL							TECHNISCHE GEGEVENS					STANDAARDKLEUR	ANDERE KLEUREN				
387	071	120	XX	YY	00	buizen	breedte (L mm)	hoogte (H mm)	75/65/20 (Watt) (φ50K)	55/45/20 (Watt) (φ30K)	n-exp.	gewicht (kg)	inhoud (l)	el. weerst. (Watt)	prijs RAL 9016 (€)	prijs kleur (€)	
REF. NR. VIOLA-A VERTICAAL V2-ZB-A : 387																	
387	071	120	XX	YY	00	9	717	1200	1387	708	1,34	43,20	13,77	-	1128	1297	
		140				9	717	1400	1596	814	1,35	50,40	15,12	-	1248	1435	
		160				9	717	1600	1801	919	1,36	56,70	16,56	-	1368	1573	
		180				9	717	1800	1999	1020	1,36	63,90	17,91	-	1491	1715	
		200				9	717	2000	2194	1119	1,36	70,20	19,17	-	1614	1856	
		220				9	717	2200	2384	1216	1,35	77,40	20,43	-	1736	1996	
		240				9	717	2400	2570	1311	1,35	84,60	21,69	-	1854	2132	
387	079	120	XX	YY	00	10	797	1200	1533	782	1,34	48,00	15,30	-	1219	1402	
		140				10	797	1400	1765	901	1,35	56,00	16,80	-	1358	1562	
		160				10	797	1600	1990	1015	1,36	63,00	18,40	-	1491	1715	
		180				10	797	1800	2209	1127	1,37	71,00	19,90	-	1624	1868	
		200				10	797	2000	2422	1236	1,36	78,00	21,30	-	1757	2021	
		220				10	797	2200	2631	1342	1,36	86,00	22,70	-	1889	2172	
		240				10	797	2400	2836	1447	1,35	94,00	24,10	-	2025	2329	
387	087	120	XX	YY	00	11	877	1200	1679	857	1,34	52,80	16,83	-	1319	1517	
		140				11	877	1400	1933	986	1,35	61,60	18,48	-	1464	1684	
		160				11	877	1600	2179	1112	1,36	69,30	20,24	-	1609	1850	
		180				11	877	1800	2418	1234	1,37	78,10	21,89	-	1757	2021	
		200				11	877	2000	2651	1353	1,36	85,80	23,43	-	1904	2190	
		220				11	877	2200	2878	1468	1,36	94,60	24,97	-	2049	2356	
		240				11	877	2400	3101	1582	1,35	103,40	26,51	-	2196	2525	
387	095	120	XX	YY	00	12	957	1200	1825	931	1,35	57,60	18,36	-	1415	1627	
		140				12	957	1400	2101	1072	1,35	67,20	20,16	-	1572	1808	
		160				12	957	1600	2369	1209	1,36	75,60	22,08	-	1732	1992	
		180				12	957	1800	2628	1341	1,37	85,20	23,88	-	1888	2171	
		200				12	957	2000	2880	1469	1,36	93,60	25,56	-	2049	2356	
		220				12	957	2200	3126	1595	1,36	103,20	27,24	-	2204	2535	
		240				12	957	2400	3366	1717	1,36	112,80	28,92	-	2365	2720	
387	103	120	XX	YY	00	13	1037	1200	1972	1006	1,35	62,40	19,89	-	1609	1850	
		140				13	1037	1400	2270	1158	1,36	72,80	21,84	-	1791	2060	
		160				13	1037	1600	2558	1305	1,36	81,90	23,92	-	1973	2269	
		180				13	1037	1800	2837	1447	1,37	92,30	25,87	-	2155	2478	
		200				13	1037	2000	3109	1586	1,37	101,40	27,69	-	2339	2690	
		220				13	1037	2200	3373	1721	1,36	111,80	29,51	-	2522	2900	
		240				13	1037	2400	3631	1853	1,36	122,20	31,33	-	2706	3112	

Conform EN442-1: 2014: radiatoren en convectoren

Voor meer details over onze artikel-data, zie artikel-database: <https://www.installdata.be>
Voor de warmteafgifte van andere regimes, kijkt u op p. 348 (correctiefactoren)
BELGIË. Prijzen in euro (excl. BTW)

VIOLA-A HORIZONTAAL (H1-RO-A, H1L1-RO-A, H2-RO-A, H2L1-RO-A, H2L2-RO-A)

TYPES

- H1-RO-A enkele rij buizen, H2-RO-A dubbele rij buizen, H1L1-RO-A, H2L1-RO-A, H2L2-RO-A (1 of 2 rijen stalen lamellen)



BUIZEN

- Horizontaal, rechthoekig 77 x 10 mm

COLLECTOREN

- H1-RO-A en H1L1-RO-A: 35 x 43 mm
- H2-RO-A en H2L1-RO-A: 35 x 41 mm
- H2L2-RO-A: 35 x 81 mm

KLEUREN

- Standaardkleur wit RAL 9016
- Uitgebreide kleurenkaart zie p. 12

SPECIAAL

- Bij types H1L1-RO-A / H2L1-RO-A en H2L2-RO-A zijn 1 of 2 rijen stalen lamellen ter verhoging van de warmteafgifte op de platovale buizen gepuntlast.
- Standaard met rooster.
- H1L1-RO-A ook verkrijgbaar als toiletradiator (500 x 400 mm)

BEVESTIGINGEN

- Muurbevestigingen standaard (inbegrepen in de verpakking van de radiator)
- Bovenste beugel in kleur van de radiator, onderaan:
 - Afstandshouder radiator wit = afstandshouder wit.
 - Afstandshouder radiator in kleur = afstandshouder RAL 7024.
- **H2-RO-A/H2L1-RO-A:** Radiator met telescopische steunvoeten + variabele muurbevestiging: gelieve bij bestelling code **07** aan te geven bij "Afwerking" (zie p. 226).
- **H2-RO-A/H2L1-RO-A:** Ook verkrijgbaar als vrijstaande radiator (zie p. 227)

TECHNISCH

- Weerstandsgelast (onzichtbare lasnaden)
- ATL-grondlaag, poedercoating
- Standaardwerkdruk: 4 bar. Meerprijs hogere werkdruk (10 bar): +10%.
- De leveringstermijn van radiator met een hogere werkdruk is 1 week extra.
- Maximale bedrijfstemperatuur: 110°C

ELEKTRISCH

- ✗ Zuiver elektrische radiator in de fabriek voorgevuld
- ✗ Gemengde radiator

TECHNISCHE TEKENINGEN

- Zie p. 231

AANSLUITING

- ✗ Eénpuntsaansluiting voor éénpijpssysteem
- ✗ Eénpuntsaansluiting voor tweepijpssysteem
- ✓ Tweepuntsaansluiting voor éénpijpssysteem (aansluiting via het geïntegreerd ventiel) (zie p. 343)
- ✓ Tweepuntsaansluiting voor tweepijpssysteem (standaard) (zie p. 342)
- ✓ Geïntegreerd ventiel (**meerprijs €110**) (radiator speciaal te bestellen) (zie p. 343)
- Aansluitingen: ½" (binnendraad)



AANBEVOLEN AANSLUITING

GEÏNTEGREERD VENTIEL (MEERPRIJS)

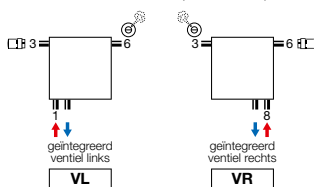

Meerprijs: €110 (zie p. 343)

Andere aansluitmogelijkheden, zie p. 229
Thermostaatkop apart te bestellen



art. nr. 1182 301 0000 0099
prijs €145
Koppelingen, zie p. 355



art. nr. 11911630102
prijs €44
Thermostaatkop apart te bestellen

AANBEVOLEN VOOR BADKAMER EN KEUKEN IN OPTIE



handdoekbeugel (RAL 9005)
art. nr. zie p. 228
prijs €145
Andere accessoires, zie p. 228



H2-RO-A / H2L1-RO-A

VIOLA-A HORIZONTAAL

In het verlengde van een grote traditie

Ook de Viola-A Horizontaal combineert, net als de Viola-A Verticaal een sobere, uniforme look met een optimale warmteafgifte. De radiator is beschikbaar in enkele en dubbele uitvoering. Het design is sober en overal toepasbaar. Kan ook in een vrijstaande opstelling worden geïnstalleerd.

VIOLA-A HORIZONTAAL (H1-RO-A)



H1-RO-A
(thermostaatkop apart te bestellen)

HOE VIOLA-A HORIZONTAAL BESTELLEN

Leveringstermijn 15 - 30 werkdagen
(zonder transportduur)

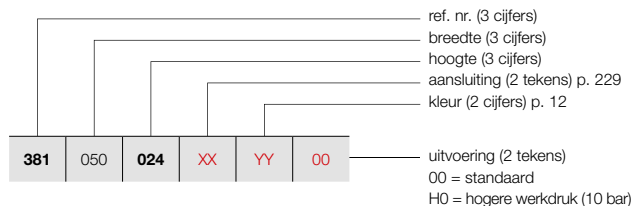

PRIJSGROEP: VPG2 - STAAL DESIGNRADIATOREN

BESTELCODE MAATWERK VIOLA-A HORIZONTAAL							TECHNISCHE GEGEVENS					STANDAARDKLEUR	ANDERE KLEUREN			
buizen	breedte (L mm)	hoogte (H mm)	75/65/20 (Watt) (Φ50K)	55/45/20 (Watt) (Φ30K)	n-exp.	gewicht (kg)	inhoud (l)	el. weerst. (Watt)	prijs RAL 9016 (€)	prijs kleur (€)						
REF. NR. VIOLA-A HORIZONTAAL H1-RO-A : 381																
381	050	024	XX	YY	00	3	500	240	141	72	1,25	3,15	1,00	-	242	278
		032				4	500	320	179	91	1,25	3,25	1,40	-	272	313
		040				5	500	400	223	114	1,26	5,50	1,70	-	306	352
		048				6	500	480	266	136	1,26	6,60	2,05	-	335	385
		056				7	500	560	310	158	1,26	7,70	2,40	-	367	422
		064				8	500	640	353	180	1,26	8,80	2,75	-	400	460
		072				9	500	720	396	202	1,26	9,90	3,10	-	433	498
		080				10	500	800	438	223	1,26	11,00	3,50	-	464	534
		088				11	500	880	481	245	1,27	12,10	3,85	-	498	573
381	060	024	XX	YY	00	3	600	240	169	86	1,25	3,78	1,20	-	259	298
		032				4	600	320	215	110	1,25	3,90	1,68	-	295	339
		040				5	600	400	267	136	1,26	6,60	2,04	-	329	378
		048				6	600	480	319	163	1,26	7,92	2,46	-	366	421
		056				7	600	560	371	189	1,26	9,24	2,88	-	403	463
		064				8	600	640	423	216	1,26	10,56	3,30	-	437	503
		072				9	600	720	475	242	1,26	11,88	3,72	-	473	544
		080				10	600	800	526	268	1,26	13,20	4,20	-	512	589
		088				11	600	880	577	294	1,27	14,52	4,62	-	545	627
381	070	024	XX	YY	00	3	700	240	197	100	1,25	4,41	1,40	-	281	323
		032				4	700	320	251	128	1,25	4,55	1,96	-	319	367
		040				5	700	400	312	159	1,26	7,70	2,38	-	360	414
		048				6	700	480	372	190	1,26	9,24	2,87	-	396	455
		056				7	700	560	433	221	1,26	10,78	3,36	-	436	501
		064				8	700	640	494	252	1,26	12,32	3,85	-	474	545
		072				9	700	720	554	283	1,26	13,86	4,34	-	515	592
		080				10	700	800	613	313	1,26	15,40	4,90	-	554	637
		088				11	700	880	673	343	1,27	16,94	5,39	-	594	683
381	080	024	XX	YY	00	3	800	240	225	115	1,25	5,04	1,60	-	298	343
		032				4	800	320	286	146	1,25	5,20	2,24	-	343	394
		040				5	800	400	356	182	1,26	8,80	2,72	-	384	442
		048				6	800	480	426	217	1,26	10,56	3,28	-	430	495
		056				7	800	560	495	253	1,26	12,32	3,84	-	471	542
		064				8	800	640	564	288	1,26	14,08	4,40	-	514	591
		072				9	800	720	633	323	1,26	15,84	4,96	-	556	639
		080				10	800	800	701	358	1,26	17,60	5,60	-	597	687
		088				11	800	880	769	392	1,27	19,36	6,16	-	642	738
381	090	024	XX	YY	00	3	900	240	253	129	1,25	5,67	1,80	-	319	367
		032				4	900	320	322	164	1,25	5,85	2,52	-	365	420
		040				5	900	400	401	204	1,26	9,90	3,06	-	409	470
		048				6	900	480	479	244	1,26	11,88	3,69	-	458	527
		056				7	900	560	557	284	1,26	13,86	4,32	-	508	584
		064				8	900	640	635	324	1,26	15,84	4,95	-	552	635
		072				9	900	720	712	363	1,26	17,82	5,58	-	596	685
		080				10	900	800	788	402	1,26	19,80	6,30	-	645	742
		088				11	900	880	865	441	1,27	21,78	6,93	-	689	792

Conform EN442-1: 2014: radiatoren en convectoren

Voor meer details over onze artikel-data, zie artikel-database: <https://www.installdata.be>

Voor de warmteafgifte van andere regimes, kijkt u op p. 348 (correctiefactoren)
BELGIË. Prijzen in euro (excl. BTW)

HOE VIOLA-A HORIZONTAAL BESTELLEN

Leveringstermijn 15 - 30 werkdagen
(zonder transportduur)

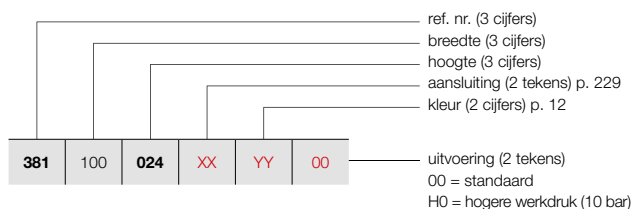

VIOLA-A HORIZONTAAL (H1-RO-A)



H1-RO-A
(thermostaatkop apart te bestellen)

PRIJSGROEP: VPG2 - STAAL DESIGNRADIATOREN

BESTELCODE MAATWERK VIOLA-A HORIZONTAAL	TECHNISCHE GEGEVENS							STANDAARDKLEUR		ANDERE KLEUREN	
	buizen	breedte (L mm)	hoogte (H mm)	75/65/20 (Watt) (Ø50K)	55/45/20 (Watt) (Ø30K)	n-exp.	gewicht (kg)	inhoud (l)	el. weerst. (Watt)	prijs RAL 9016 (€)	prijs kleur (€)
REF. NR. VIOLA-A HORIZONTAAL H1-RO-A : 381											
381	100	024	XX	YY	00						
		032								336	386
		040								388	446
		048								437	503
		056								487	560
		064								536	616
		072								589	677
		080								637	733
		088								688	791
										738	849
381	110	024	XX	YY	00						
		032								360	414
		040								409	470
		048								464	534
		056								519	597
		064								572	658
		072								624	718
		080								683	785
		088								733	843
										787	905
381	120	024	XX	YY	00						
		032								376	432
		040								434	499
		048								490	564
		056								551	634
		064								607	698
		072								663	762
		080								723	831
		088								777	894
										835	960
381	140	024	XX	YY	00						
		032								416	478
		040								480	552
		048								545	627
		056								610	702
		064								672	773
		072								738	849
		080								801	921
		088								869	999
										932	1072
381	160	024	XX	YY	00						
		032								455	523
		040								526	605
		048								597	687
		056								670	771
		064								743	854
		072								814	936
		080								885	1018
		088								956	1099
										1030	1185

Conform EN442-1: 2014: radiatoren en convectoren

Voor meer details over onze artikel-data, zie artikel-database: <https://www.installdata.be>

Voor de warmteafgiftes van andere regimes, kijkt u op p. 348 (correctiefactoren)
BELGIË. Prijzen in euro (excl. BTW)

VASCO

VIOLA-A HORIZONTAAL (H1-RO-A)



H1-RO-A
(thermostaatkop apart te bestellen)

HOE VIOLA-A HORIZONTAAL BESTELLEN

Leveringstermijn 15 - 30 werkdagen
(zonder transportduur)

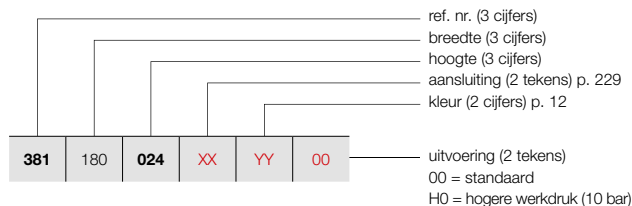

PRIJSGROEP: VPG2 - STAAL DESIGNRADIATOREN

BESTELCODE MAATWERK VIOLA-A HORIZONTAAL							TECHNISCHE GEGEVENS					STANDAARDKLEUR	ANDERE KLEUREN			
buizen	breedte (L mm)	hoogte (H mm)	75/65/20 (Watt) (Ø50K)	55/45/20 (Watt) (Ø30K)	n-exp.	gewicht (kg)	inhoud (l)	el. weerst. (Watt)	prijs RAL 9016 (€)	prijs kleur (€)						
REF. NR. VIOLA-A HORIZONTAAL H1-RO-A : 381																
381	180	024	XX	YY	00	3	1800	240	506	258	1,25	11,34	3,60	-	495	569
		032				4	1800	320	644	329	1,25	11,70	5,04	-	573	659
		040				5	1800	400	801	409	1,26	19,80	6,12	-	653	751
		048				6	1800	480	958	489	1,26	23,76	7,38	-	732	842
		056				7	1800	560	1114	568	1,26	27,72	8,64	-	810	932
		064				8	1800	640	1269	647	1,26	31,68	9,90	-	888	1021
		072				9	1800	720	1424	726	1,26	35,64	11,16	-	969	1114
		080				10	1800	800	1577	804	1,26	39,60	12,60	-	1047	1204
		088				11	1800	880	1730	883	1,27	43,56	13,86	-	1125	1294
381	200	024	XX	YY	00	3	2000	240	562	287	1,25	12,60	4,00	-	531	611
		032				4	2000	320	716	365	1,25	13,00	5,60	-	618	711
		040				5	2000	400	890	454	1,26	22,00	6,80	-	704	810
		048				6	2000	480	1064	543	1,26	26,40	8,20	-	791	910
		056				7	2000	560	1238	632	1,26	30,80	9,60	-	879	1011
		064				8	2000	640	1410	719	1,26	35,20	11,00	-	962	1106
		072				9	2000	720	1582	807	1,26	39,60	12,40	-	1049	1206
		080				10	2000	800	1752	894	1,26	44,00	14,00	-	1133	1303
		088				11	2000	880	1922	981	1,27	48,40	15,40	-	1218	1401
381	220	024	XX	YY	00	3	2200	240	618	315	1,25	13,86	4,40	-	572	658
		032				4	2200	320	788	402	1,25	14,30	6,16	-	666	766
		040				5	2200	400	979	499	1,26	24,20	7,48	-	759	873
		048				6	2200	480	1170	597	1,26	29,04	9,02	-	850	978
		056				7	2200	560	1362	695	1,26	33,88	10,56	-	947	1089
		064				8	2200	640	1551	791	1,26	38,72	12,10	-	1038	1194
		072				9	2200	720	1740	888	1,26	43,56	13,64	-	1131	1301
		080				10	2200	800	1927	983	1,26	48,40	15,40	-	1224	1408
		088				11	2200	880	2114	1079	1,27	53,24	16,94	-	1317	1515
381	240	024	XX	YY	00	3	2400	240	674	344	1,25	15,12	4,80	-	611	703
		032				4	2400	320	859	438	1,25	15,60	6,72	-	714	821
		040				5	2400	400	1068	545	1,26	26,40	8,16	-	814	936
		048				6	2400	480	1277	651	1,26	31,68	9,84	-	915	1052
		056				7	2400	560	1486	758	1,26	36,96	11,52	-	1013	1165
		064				8	2400	640	1692	863	1,26	42,24	13,20	-	1115	1282
		072				9	2400	720	1898	969	1,26	47,52	14,88	-	1213	1395
		080				10	2400	800	2102	1073	1,26	52,80	16,80	-	1314	1511
		088				11	2400	880	2306	1177	1,27	58,08	18,48	-	1414	1626
381	260	024	XX	YY	00	3	2600	240	731	373	1,25	16,38	5,20	-	651	749
		032				4	2600	320	931	475	1,25	16,90	7,28	-	758	872
		040				5	2600	400	1157	590	1,26	28,60	8,84	-	867	997
		048				6	2600	480	1383	706	1,26	34,32	10,66	-	974	1120
		056				7	2600	560	1609	821	1,26	40,04	12,48	-	1082	1244
		064				8	2600	640	1833	935	1,26	45,76	14,30	-	1188	1366
		072				9	2600	720	2057	1049	1,26	51,48	16,12	-	1296	1490
		080				10	2600	800	2278	1162	1,26	57,20	18,20	-	1406	1617
		088				11	2600	880	2499	1275	1,27	62,92	20,02	-	1511	1738

Conform EN442-1: 2014: radiatoren en convectoren

Voor meer details over onze artikel-data, zie artikel-database: <https://www.installdata.be>

Voor de warmteafgifte van andere regimes, kijkt u op p. 348 (correctiefactoren)
BELGIË. Prijzen in euro (excl. BTW)

HOE VIOLA-A HORIZONTAAL BESTELLEN

Leveringstermijn 15 - 30 werkdagen
(zonder transportduur)

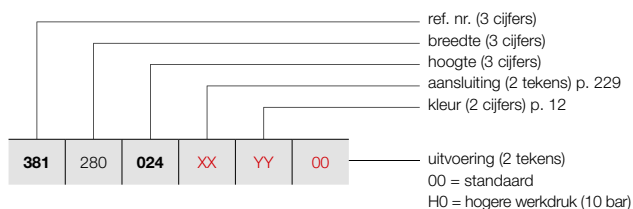

VIOLA-A HORIZONTAAL (H1-RO-A)



H1-RO-A
(thermostaatkop apart te bestellen)

PRIJSGROEP: VPG2 - STAAL DESIGNRADIATOREN

BESTELCODE MAATWERK VIOLA-A HORIZONTAAL	TECHNISCHE GEGEVENS							STANDAARDKLEUR		ANDERE KLEUREN	
	buizen	breedte (L mm)	hoogte (H mm)	75/65/20 (Watt) (Φ50K)	55/45/20 (Watt) (Φ30K)	n-exp.	gewicht (kg)	inhoud (l)	el. weerst. (Watt)	prijs RAL 9016 (€)	prijs kleur (€)
REF. NR. VIOLA-A HORIZONTAAL H1-RO-A : 381											
381	280	024	XX	YY	00						
		032								689	792
		040								804	925
		048								919	1057
		056								1035	1190
		064								1148	1320
		072								1264	1454
		080								1378	1585
		088								1493	1717
										1607	1848
381	300	024	XX	YY	00						
		032								729	838
		040								848	975
		048								973	1119
		056								1093	1257
		064								1215	1397
		072								1340	1541
		080								1458	1677
		088								1580	1817
										1704	1960

Conform EN442-1: 2014: radiatoren en convectoren

Voor meer details over onze artikel-data, zie artikel-database: <https://www.installdata.be>
Voor de warmteafgiftes van andere regimes, kijkt u op p. 348 (correctiefactoren)
BELGIË. Prijzen in euro (excl. BTW)

VIOLA-A HORIZONTAAL (H1L1-RO-A)



H1L1-RO-A
(thermostaatkop apart te bestellen)

HOE VIOLA-A HORIZONTAAL BESTELLEN

Leveringstermijn 15 - 30 werkdagen
(zonder transportduur)

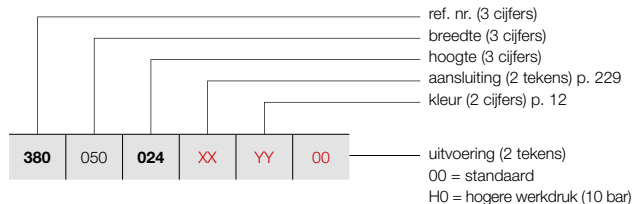

PRIJSGROEP: VPG2 - STAAL DESIGNRADIATOREN

BESTELCODE MAATWERK VIOLA-A HORIZONTAAL							TECHNISCHE GEGEVENS					STANDAARDKLEUR	ANDERE KLEUREN			
buizen	breedte (L mm)	hoogte (H mm)	75/65/20 (Watt) (Φ50K)	55/45/20 (Watt) (Φ30K)	n-exp.	gewicht (kg)	inhoud (l)	el. weerst. (Watt)	prijs RAL 9016 (€)	prijs kleur (€)						
REF. NR. VIOLA-A HORIZONTAAL H1L1-RO-A : 380																
380	050	024	XX	YY	00	3	500	240	261	133	1,24	5,45	1,00	-	278	320
		032				4	500	320	334	170	1,26	7,30	1,40	-	318	366
		040				5	500	400	399	204	1,27	9,10	1,70	-	361	415
		048				6	500	480	464	237	1,28	10,95	2,05	-	401	461
		056				7	500	560	530	270	1,30	12,75	2,40	-	445	512
		064				8	500	640	581	296	1,30	14,60	2,75	-	485	558
		072				9	500	720	618	315	1,30	15,70	3,10	-	527	606
		080				10	500	800	684	349	1,31	18,25	3,50	-	571	657
		088				11	500	880	719	367	1,31	19,35	3,85	-	611	703
380	060	024	XX	YY	00	3	600	240	313	160	1,24	6,54	1,20	-	302	347
		032				4	600	320	401	204	1,26	8,76	1,68	-	354	407
		040				5	600	400	479	244	1,27	10,92	2,04	-	399	459
		048				6	600	480	557	284	1,28	13,14	2,46	-	446	513
		056				7	600	560	635	324	1,30	15,30	2,88	-	490	564
		064				8	600	640	697	356	1,30	17,52	3,30	-	539	620
		072				9	600	720	741	378	1,30	18,84	3,72	-	589	677
		080				10	600	800	821	419	1,31	21,90	4,20	-	635	730
		088				11	600	880	863	440	1,31	23,22	4,62	-	685	788
380	070	024	XX	YY	00	3	700	240	365	186	1,24	7,63	1,40	-	328	377
		032				4	700	320	468	239	1,26	10,22	1,96	-	382	439
		040				5	700	400	559	285	1,27	12,74	2,38	-	436	501
		048				6	700	480	650	331	1,28	15,33	2,87	-	488	561
		056				7	700	560	741	378	1,30	17,85	3,36	-	541	622
		064				8	700	640	813	415	1,30	20,44	3,85	-	594	683
		072				9	700	720	865	441	1,30	21,98	4,34	-	649	746
		080				10	700	800	958	489	1,31	25,55	4,90	-	699	804
		088				11	700	880	1007	514	1,31	27,09	5,39	-	753	866
380	080	024	XX	YY	00	3	800	240	418	213	1,24	8,72	1,60	-	359	413
		032				4	800	320	534	273	1,26	11,68	2,24	-	416	478
		040				5	800	400	638	326	1,27	14,56	2,72	-	473	544
		048				6	800	480	742	379	1,28	17,52	3,28	-	530	610
		056				7	800	560	847	432	1,30	20,40	3,84	-	592	681
		064				8	800	640	930	474	1,30	23,36	4,40	-	650	748
		072				9	800	720	988	504	1,30	25,12	4,96	-	708	814
		080				10	800	800	1094	558	1,31	29,20	5,60	-	766	881
		088				11	800	880	1150	587	1,31	30,96	6,16	-	825	949
380	090	024	XX	YY	00	3	900	240	470	240	1,24	9,81	1,80	-	384	442
		032				4	900	320	601	307	1,26	13,14	2,52	-	449	516
		040				5	900	400	718	366	1,27	16,38	3,06	-	513	590
		048				6	900	480	835	426	1,28	19,71	3,69	-	575	661
		056				7	900	560	953	486	1,30	22,95	4,32	-	640	736
		064				8	900	640	1046	534	1,30	26,28	4,95	-	703	808
		072				9	900	720	1112	567	1,30	28,26	5,58	-	767	882
		080				10	900	800	1231	628	1,31	32,85	6,30	-	833	958
		088				11	900	880	1294	660	1,31	34,83	6,93	-	896	1030

Conform EN442-1: 2014: radiatoren en convectoren

Voor meer details over onze artikel-data, zie artikel-database: <https://www.installdata.be>

Voor de warmteafgifte van andere regimes, kijkt u op p. 348 (correctiefactoren)
BELGIË. Prijzen in euro (excl. BTW)

HOE VIOLA-A HORIZONTAAL BESTELLEN

Leveringstermijn 15 - 30 werkdagen
(zonder transportduur)

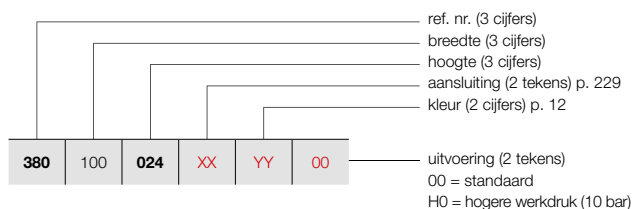

VIOLA-A HORIZONTAAL (H1L1-RO-A)



H1L1-RO-A
(thermostaatkop apart te bestellen)

PRIJSGROEP: VPG2 - STAAL DESIGNRADIATOREN

BESTELCODE MAATWERK VIOLA-A HORIZONTAAL	TECHNISCHE GEGEVENS							STANDAARDKLEUR	ANDERE KLEUREN				
	buizen	breedte (L mm)	hoogte (H mm)	75/65/20 (Watt) (φ50K)	55/45/20 (Watt) (φ30K)	n-exp.	gewicht (kg)			inhoud (l)	el. weerst. (Watt)	prijs RAL 9016 (€)	prijs kleur (€)
REF. NR. VIOLA-A HORIZONTAAL H1L1-RO-A : 380													
380 100 024 XX YY 00	030	3	1000	240	522	266	1,24	10,90	2,00	-	409	470	
	032	4	1000	320	668	341	1,26	14,60	2,80	-	478	550	
	040	5	1000	400	798	407	1,27	18,20	3,40	-	552	635	
	048	6	1000	480	928	473	1,28	21,90	4,10	-	618	711	
	056	7	1000	560	1059	540	1,30	25,50	4,80	-	688	791	
	064	8	1000	640	1162	593	1,30	29,20	5,50	-	758	872	
	072	9	1000	720	1235	630	1,30	31,40	6,20	-	827	951	
	080	10	1000	800	1368	698	1,31	36,50	7,00	-	896	1030	
	088	11	1000	880	1438	734	1,31	38,70	7,70	-	968	1113	
	380 110 024 XX YY 00	030	3	1100	240	574	293	1,24	11,99	2,20	-	437	503
		032	4	1100	320	735	375	1,26	16,06	3,08	-	514	591
040		5	1100	400	878	448	1,27	20,02	3,74	-	589	677	
048		6	1100	480	1021	521	1,28	24,09	4,51	-	663	762	
056		7	1100	560	1165	594	1,30	28,05	5,28	-	738	849	
064		8	1100	640	1278	652	1,30	32,12	6,05	-	814	936	
072		9	1100	720	1359	693	1,30	34,54	6,82	-	886	1019	
080		10	1100	800	1505	768	1,31	40,15	7,70	-	961	1105	
088		11	1100	880	1582	807	1,31	42,57	8,47	-	1036	1191	
380 120 024 XX YY 00		030	3	1200	240	626	320	1,24	13,08	2,40	-	465	535
		032	4	1200	320	802	409	1,26	17,52	3,36	-	545	627
	040	5	1200	400	958	489	1,27	21,84	4,08	-	624	718	
	048	6	1200	480	1114	568	1,28	26,28	4,92	-	706	812	
	056	7	1200	560	1271	648	1,30	30,60	5,76	-	787	905	
	064	8	1200	640	1394	711	1,30	35,04	6,60	-	867	997	
	072	9	1200	720	1482	756	1,30	37,68	7,44	-	948	1090	
	080	10	1200	800	1642	838	1,31	43,80	8,40	-	1029	1183	
	088	11	1200	880	1726	880	1,31	46,44	9,24	-	1108	1274	
	380 140 024 XX YY 00	030	3	1400	240	731	373	1,24	15,26	2,80	-	519	597
		032	4	1400	320	935	477	1,26	20,44	3,92	-	611	703
040		5	1400	400	1117	570	1,27	25,48	4,76	-	700	805	
048		6	1400	480	1299	663	1,28	30,66	5,74	-	793	912	
056		7	1400	560	1483	756	1,30	35,70	6,72	-	885	1018	
064		8	1400	640	1627	830	1,30	40,88	7,70	-	975	1121	
072		9	1400	720	1729	882	1,30	43,96	8,68	-	1065	1225	
080		10	1400	800	1915	977	1,31	51,10	9,80	-	1160	1334	
088		11	1400	880	2013	1027	1,31	54,18	10,78	-	1248	1435	
380 160 024 XX YY 00		030	3	1600	240	835	426	1,24	17,44	3,20	-	573	659
		032	4	1600	320	1069	545	1,26	23,36	4,48	-	675	776
	040	5	1600	400	1277	651	1,27	29,12	5,44	-	777	894	
	048	6	1600	480	1485	758	1,28	35,04	6,56	-	881	1013	
	056	7	1600	560	1694	864	1,30	40,80	7,68	-	984	1132	
	064	8	1600	640	1859	949	1,30	46,72	8,80	-	1084	1247	
	072	9	1600	720	1976	1008	1,30	50,24	9,92	-	1187	1365	
	080	10	1600	800	2189	1117	1,31	58,40	11,20	-	1286	1479	
	088	11	1600	880	2301	1174	1,31	61,92	12,32	-	1392	1601	

Conform EN442-1: 2014: radiatoren en convectoren

Voor meer details over onze artikel-data, zie artikel-database: <https://www.installdata.be>

Voor de warmteafgiftes van andere regimes, kijkt u op p. 348 (correctiefactoren)
BELGIË. Prijzen in euro (excl. BTW)

VASCO

VIOLA-A HORIZONTAAL (H1L1-RO-A)



H1L1-RO-A
(thermostaatkop apart te bestellen)

HOE VIOLA-A HORIZONTAAL BESTELLEN

Leveringstermijn 15 - 30 werkdagen
(zonder transportduur)

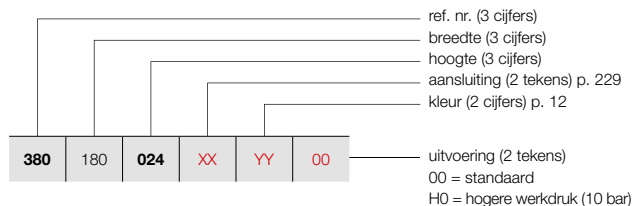

PRIJSGROEP: VPG2 - STAAL DESIGNRADIATOREN

BESTELCODE MAATWERK VIOLA-A HORIZONTAAL							TECHNISCHE GEGEVENS					STANDAARDKLEUR	ANDERE KLEUREN					
buizen	breedte (L mm)	hoogte (H mm)	75/65/20 (Watt) (Ø50K)	55/45/20 (Watt) (Ø30K)	n-exp.	gewicht (kg)	inhoud (l)	el. weerst. (Watt)	prijs RAL 9016 (€)	prijs kleur (€)								
REF. NR. VIOLA-A HORIZONTAAL H1L1-RO-A : 380																		
380	180	024	XX	YY	00	3	1800	240	940	479	1,24	19,62	3,60	-	625	719		
		032				4	1800	320	1202	613	1,26	26,28	5,04	-	740	851		
		040				5	1800	400	1436	733	1,27	32,76	6,12	-	851	979		
		048				6	1800	480	1670	852	1,28	39,42	7,38	-	968	1113		
		056				7	1800	560	1906	973	1,30	45,90	8,64	-	1082	1244		
		064				8	1800	640	2092	1067	1,30	52,56	9,90	-	1194	1373		
		072				9	1800	720	2223	1134	1,30	56,52	11,16	-	1308	1504		
		080				10	1800	800	2462	1256	1,31	65,70	12,60	-	1417	1630		
		088				11	1800	880	2588	1321	1,31	69,66	13,86	-	1531	1761		
		380	200	024	XX	YY	00	3	2000	240	1044	533	1,24	21,80	4,00	-	684	787
				032				4	2000	320	1336	682	1,26	29,20	5,60	-	804	925
040						5	2000	400	1596	814	1,27	36,40	6,80	-	931	1071		
048						6	2000	480	1856	947	1,28	43,80	8,20	-	1053	1211		
056						7	2000	560	2118	1081	1,30	51,00	9,60	-	1178	1355		
064						8	2000	640	2324	1186	1,30	58,40	11,00	-	1305	1501		
072						9	2000	720	2470	1260	1,30	62,80	12,40	-	1427	1641		
080						10	2000	800	2736	1396	1,31	73,00	14,00	-	1548	1780		
088						11	2000	880	2876	1467	1,31	77,40	15,40	-	1675	1926		
380	220			024	XX	YY	00	3	2200	240	1148	586	1,24	23,98	4,40	-	737	848
				032				4	2200	320	1470	750	1,26	32,12	6,16	-	872	1003
		040				5	2200	400	1756	896	1,27	40,04	7,48	-	1007	1158		
		048				6	2200	480	2042	1042	1,28	48,18	9,02	-	1139	1310		
		056				7	2200	560	2330	1189	1,30	56,10	10,56	-	1275	1466		
		064				8	2200	640	2556	1304	1,30	64,24	12,10	-	1410	1622		
		072				9	2200	720	2717	1386	1,30	69,08	13,64	-	1545	1777		
		080				10	2200	800	3010	1536	1,31	80,30	15,40	-	1679	1931		
		088				11	2200	880	3164	1614	1,31	85,14	16,94	-	1815	2087		
		380	240	024	XX	YY	00	3	2400	240	1253	639	1,24	26,16	4,80	-	789	907
				032				4	2400	320	1603	818	1,26	35,04	6,72	-	934	1074
040						5	2400	400	1915	977	1,27	43,68	8,16	-	1083	1245		
048						6	2400	480	2227	1136	1,28	52,56	9,84	-	1228	1412		
056						7	2400	560	2542	1297	1,30	61,20	11,52	-	1372	1578		
064						8	2400	640	2789	1423	1,30	70,08	13,20	-	1521	1749		
072						9	2400	720	2964	1512	1,30	75,36	14,88	-	1666	1916		
080						10	2400	800	3283	1675	1,31	87,60	16,80	-	1810	2082		
088						11	2400	880	3451	1761	1,31	92,88	18,48	-	1958	2252		
380	260			024	XX	YY	00	3	2600	240	1357	692	1,24	28,34	5,20	-	842	968
				032				4	2600	320	1737	886	1,26	37,96	7,28	-	998	1148
		040				5	2600	400	2075	1059	1,27	47,32	8,84	-	1159	1333		
		048				6	2600	480	2413	1231	1,28	56,94	10,66	-	1314	1511		
		056				7	2600	560	2753	1405	1,30	66,30	12,48	-	1471	1692		
		064				8	2600	640	3021	1541	1,30	75,92	14,30	-	1626	1870		
		072				9	2600	720	3211	1638	1,30	81,64	16,12	-	1786	2054		
		080				10	2600	800	3557	1815	1,31	94,90	18,20	-	1941	2232		
		088				11	2600	880	3739	1908	1,31	100,62	20,02	-	2098	2413		

Conform EN442-1: 2014: radiatoren en convectoren

Voor meer details over onze artikel-data, zie artikel-database: <https://www.installdata.be>

Voor de warmteafgifte van andere regimes, kijkt u op p. 348 (correctiefactoren)
BELGIË. Prijzen in euro (excl. BTW)

HOE VIOLA-A HORIZONTAAL BESTELLEN

Leveringstermijn 15 - 30 werkdagen
(zonder transportduur)

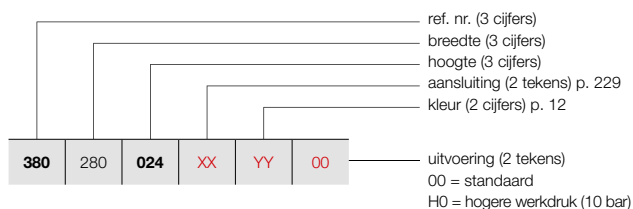

VIOLA-A HORIZONTAAL (H1L1-RO-A)



H1L1-RO-A
(thermostaatkop apart te bestellen)

PRIJSGROEP: VPG2 - STAAL DESIGNRADIATOREN

BESTELCODE MAATWERK VIOLA-A HORIZONTAAL	TECHNISCHE GEGEVENS									STANDAARDKLEUR	ANDERE KLEUREN					
	buizen	breedte (L mm)	hoogte (H mm)	75/65/20 (Watt) (Φ50K)	55/45/20 (Watt) (Φ30K)	n-exp.	gewicht (kg)	inhoud (l)	el. weerst. (Watt)	prijs RAL 9016 (€)	prijs kleur (€)					
REF. NR. VIOLA-A HORIZONTAAL H1L1-RO-A : 380																
380	280	024	XX	YY	00	3	2800	240	1462	746	1,24	30,52	5,60	-	897	1032
		032				4	2800	320	1870	954	1,26	40,88	7,84	-	1065	1225
		040				5	2800	400	2234	1140	1,27	50,96	9,52	-	1233	1418
		048				6	2800	480	2598	1326	1,28	61,32	11,48	-	1400	1610
		056				7	2800	560	2965	1513	1,30	71,40	13,44	-	1570	1806
		064				8	2800	640	3254	1660	1,30	81,76	15,40	-	1737	1998
		072				9	2800	720	3458	1764	1,30	87,92	17,36	-	1906	2192
		080				10	2800	800	3830	1954	1,31	102,20	19,60	-	2073	2384
		088				11	2800	880	4026	2054	1,31	108,36	21,56	-	2240	2576
380	300	024	XX	YY	00	3	3000	240	1566	799	1,24	32,70	6,00	-	953	1096
		032				4	3000	320	2004	1022	1,26	43,80	8,40	-	1130	1300
		040				5	3000	400	2394	1221	1,27	54,60	10,20	-	1311	1508
		048				6	3000	480	2784	1420	1,28	65,70	12,30	-	1489	1712
		056				7	3000	560	3177	1621	1,30	76,50	14,40	-	1668	1918
		064				8	3000	640	3486	1779	1,30	87,60	16,50	-	1844	2121
		072				9	3000	720	3705	1890	1,30	94,20	18,60	-	2025	2329
		080				10	3000	800	4104	2094	1,31	109,50	21,00	-	2201	2531
		088				11	3000	880	4314	2201	1,31	116,10	23,10	-	2379	2736

Conform EN442-1: 2014: radiatoren en convectoren

Voor meer details over onze artikel-data, zie artikel-database: <https://www.installdata.be>
Voor de warmteafgiftes van andere regimes, kijkt u op p. 348 (correctiefactoren)
BELGIË. Prijzen in euro (excl. BTW)

VIOLA-A HORIZONTAAL (H2-RO-A)



H2-RO-A
(thermostaatkop apart te bestellen)

HOE VIOLA-A HORIZONTAAL BESTELLEN

Leveringstermijn 15 - 30 werkdagen
(zonder transportduur)

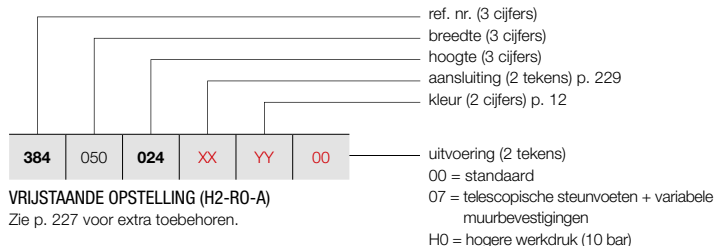

VRIJSTAANDE OPSTELLING (H2-RO-A)

Zie p. 227 voor extra toebehoren.

PRIJSGROEP: VPG2 - STAAL DESIGNRADIATOREN

BESTELCODE MAATWERK VIOLA-A HORIZONTAAL	TECHNISCHE GEGEVENS									STANDAARDKLEUR	ANDERE KLEUREN					
	buizen	breedte (L mm)	hoogte (H mm)	75/65/20 (Watt) (Φ50K)	55/45/20 (Watt) (Φ30K)	n-exp.	gewicht (kg)	inhoud (l)	el. weerst. (Watt)	prijs RAL 9016 (€)	prijs kleur (€)					
REF. NR. VIOLA-A HORIZONTAAL H2-RO-A : 384																
384	050	024	XX	YY	00	3	500	240	218	111	1,23	6,10	1,70	-	455	523
		032				4	500	320	273	139	1,22	8,15	2,25	-	519	597
		040				5	500	400	329	168	1,23	10,15	2,85	-	584	672
		048				6	500	480	389	198	1,25	12,20	3,45	-	649	746
		056				7	500	560	454	231	1,26	14,25	4,05	-	712	819
		064				8	500	640	523	267	1,27	16,25	4,65	-	775	891
		072				9	500	720	600	306	1,28	18,30	5,25	-	838	964
		080				10	500	800	663	338	1,28	20,35	5,70	-	903	1038
		088				11	500	880	726	370	1,29	22,35	6,20	-	969	1114
384	060	024	XX	YY	00	3	600	240	262	133	1,23	7,32	2,04	-	488	561
		032				4	600	320	327	167	1,22	9,78	2,70	-	561	645
		040				5	600	400	395	201	1,23	12,18	3,42	-	629	723
		048				6	600	480	467	238	1,25	14,64	4,14	-	703	808
		056				7	600	560	544	278	1,26	17,10	4,86	-	773	889
		064				8	600	640	628	320	1,27	19,50	5,58	-	843	969
		072				9	600	720	719	367	1,28	21,96	6,30	-	917	1055
		080				10	600	800	795	406	1,28	24,42	6,84	-	988	1136
		088				11	600	880	871	444	1,29	26,82	7,44	-	1056	1214
384	070	024	XX	YY	00	3	700	240	305	156	1,23	8,54	2,38	-	523	601
		032				4	700	320	382	195	1,22	11,41	3,15	-	604	695
		040				5	700	400	461	235	1,23	14,21	3,99	-	683	785
		048				6	700	480	545	278	1,25	17,08	4,83	-	758	872
		056				7	700	560	635	324	1,26	19,95	5,67	-	836	961
		064				8	700	640	732	374	1,27	22,75	6,51	-	917	1055
		072				9	700	720	839	428	1,28	25,62	7,35	-	994	1143
		080				10	700	800	928	473	1,28	28,49	7,98	-	1072	1233
		088				11	700	880	1016	518	1,29	31,29	8,68	-	1150	1323
384	080	024	XX	YY	00	3	800	240	349	178	1,23	9,76	2,72	-	558	642
		032				4	800	320	436	222	1,22	13,04	3,60	-	644	741
		040				5	800	400	526	269	1,23	16,24	4,56	-	729	838
		048				6	800	480	622	318	1,25	19,52	5,52	-	815	937
		056				7	800	560	726	370	1,26	22,80	6,48	-	899	1034
		064				8	800	640	837	427	1,27	26,00	7,44	-	986	1134
		072				9	800	720	959	489	1,28	29,28	8,40	-	1071	1232
		080				10	800	800	1060	541	1,28	32,56	9,12	-	1159	1333
		088				11	800	880	1161	592	1,29	35,76	9,92	-	1242	1428
384	090	024	XX	YY	00	3	900	240	392	200	1,23	10,98	3,06	-	592	681
		032				4	900	320	491	250	1,22	14,67	4,05	-	686	789
		040				5	900	400	592	302	1,23	18,27	5,13	-	777	894
		048				6	900	480	700	357	1,25	21,96	6,21	-	870	1001
		056				7	900	560	816	416	1,26	25,65	7,29	-	962	1106
		064				8	900	640	941	480	1,27	29,25	8,37	-	1054	1212
		072				9	900	720	1079	551	1,28	32,94	9,45	-	1147	1319
		080				10	900	800	1193	608	1,28	36,63	10,26	-	1242	1428
		088				11	900	880	1306	666	1,29	40,23	11,16	-	1336	1536

Conform EN442-1: 2014: radiatoren en convectoren

Voor meer details over onze artikel-data, zie artikel-database: <https://www.installdata.be>

Voor de warmteafgiftes van andere regimes, kijkt u op p. 348 (correctiefactoren)
BELGIË. Prijzen in euro (excl. BTW)

HOE VIOLA-A HORIZONTAAL BESTELLEN

Leveringstermijn 15 - 30 werkdagen
(zonder transportduur)

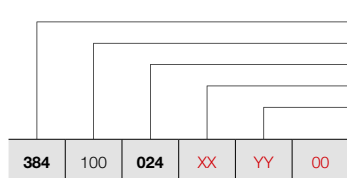

ref. nr. (3 cijfers)
breedte (3 cijfers)
hoogte (3 cijfers)
aansluiting (2 tekens) p. 229
kleur (2 cijfers) p. 12

VRIJSTAANDE OPSTELLING (H2-RO-A)

Zie p. 227 voor extra toebehoren.

uitvoering (2 tekens)
00 = standaard
07 = telescopische steunvoeten + variabele
muurbevestigingen
H0 = hogere werkdruk (10 bar)

VIOLA-A HORIZONTAAL (H2-RO-A)



H2-RO-A
(thermostaatkop apart te bestellen)

PRIJSGROEP: VPG2 - STAAL DESIGNRADIATOREN

BESTELCODE MAATWERK VIOLA-A HORIZONTAAL	TECHNISCHE GEGEVENS								STANDAARDKLEUR	ANDERE KLEUREN		
	buizen	breedte (L mm)	hoogte (H mm)	75/65/20 (Watt) (φ50K)	55/45/20 (Watt) (φ30K)	n-exp.	gewicht (kg)	inhoud (l)			el. weerst. (Watt)	prijs RAL 9016 (€)
REF. NR. VIOLA-A HORIZONTAAL H2-RO-A : 384												
384 100 024 XX YY 00	3	1000	240	436	222	1,23	12,20	3,40	-	624	718	
	4	1000	320	545	278	1,22	16,30	4,50	-	727	836	
	5	1000	400	658	336	1,23	20,30	5,70	-	826	950	
	6	1000	480	778	397	1,25	24,40	6,90	-	923	1061	
	7	1000	560	907	463	1,26	28,50	8,10	-	1028	1182	
	8	1000	640	1046	534	1,27	32,50	9,30	-	1126	1295	
	9	1000	720	1199	612	1,28	36,60	10,50	-	1226	1410	
	10	1000	800	1325	676	1,28	40,70	11,40	-	1322	1520	
	11	1000	880	1451	740	1,29	44,70	12,40	-	1425	1639	
	384 110 024 XX YY 00	3	1100	240	480	245	1,23	13,42	3,74	-	660	759
		4	1100	320	600	306	1,22	17,93	4,95	-	766	881
5		1100	400	724	369	1,23	22,33	6,27	-	876	1007	
6		1100	480	856	437	1,25	26,84	7,59	-	980	1127	
7		1100	560	998	509	1,26	31,35	8,91	-	1088	1251	
8		1100	640	1151	587	1,27	35,75	10,23	-	1196	1375	
9		1100	720	1319	673	1,28	40,26	11,55	-	1305	1501	
10		1100	800	1458	744	1,28	44,77	12,54	-	1409	1620	
11		1100	880	1596	814	1,29	49,17	13,64	-	1515	1742	
384 120 024 XX YY 00		3	1200	240	523	267	1,23	14,64	4,08	-	691	795
		4	1200	320	654	334	1,22	19,56	5,40	-	805	926
	5	1200	400	790	403	1,23	24,36	6,84	-	921	1059	
	6	1200	480	934	476	1,25	29,28	8,28	-	1036	1191	
	7	1200	560	1088	555	1,26	34,20	9,72	-	1150	1323	
	8	1200	640	1255	640	1,27	39,00	11,16	-	1265	1455	
	9	1200	720	1439	734	1,28	43,92	12,60	-	1378	1585	
	10	1200	800	1590	811	1,28	48,84	13,68	-	1493	1717	
	11	1200	880	1741	888	1,29	53,64	14,88	-	1607	1848	
	384 140 024 XX YY 00	3	1400	240	610	311	1,23	17,08	4,76	-	760	874
		4	1400	320	763	389	1,22	22,82	6,30	-	889	1022
5		1400	400	921	470	1,23	28,42	7,98	-	1017	1170	
6		1400	480	1089	556	1,25	34,16	9,66	-	1147	1319	
7		1400	560	1270	648	1,26	39,90	11,34	-	1275	1466	
8		1400	640	1464	747	1,27	45,50	13,02	-	1406	1617	
9		1400	720	1679	856	1,28	51,24	14,70	-	1533	1763	
10		1400	800	1855	946	1,28	56,98	15,96	-	1661	1910	
11		1400	880	2031	1036	1,29	62,58	17,36	-	1790	2059	
384 160 024 XX YY 00		3	1600	240	698	356	1,23	19,52	5,44	-	831	956
		4	1600	320	872	445	1,22	26,08	7,20	-	973	1119
	5	1600	400	1053	537	1,23	32,48	9,12	-	1117	1285	
	6	1600	480	1245	635	1,25	39,04	11,04	-	1259	1448	
	7	1600	560	1451	740	1,26	45,60	12,96	-	1400	1610	
	8	1600	640	1674	854	1,27	52,00	14,88	-	1544	1776	
	9	1600	720	1918	979	1,28	58,56	16,80	-	1686	1939	
	10	1600	800	2120	1082	1,28	65,12	18,24	-	1832	2107	
	11	1600	880	2322	1184	1,29	71,52	19,84	-	1972	2268	

Conform EN442-1: 2014: radiatoren en convectoren

Voor meer details over onze artikel-data, zie artikel-database: <https://www.installdata.be>

Voor de warmteafgiftes van andere regimes, kijkt u op p. 348 (correctiefactoren)
BELGIË. Prijzen in euro (excl. BTW)

VASCO

VIOLA-A HORIZONTAAL (H2-RO-A)



H2-RO-A
(thermostaatkop apart te bestellen)

HOE VIOLA-A HORIZONTAAL BESTELLEN

Leveringstermijn 15 - 30 werkdagen
(zonder transportduur)

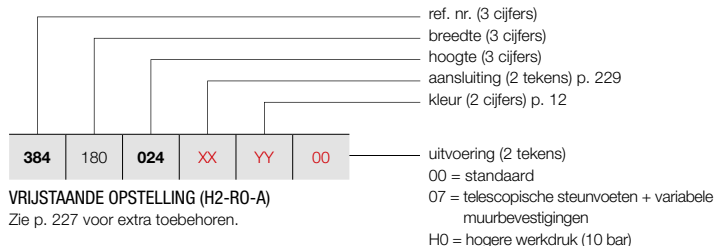

VRIJSTAANDE OPSTELLING (H2-RO-A)

Zie p. 227 voor extra toebehoren.

PRIJSGROEP: VPG2 - STAAL DESIGNRADIATOREN

BESTELCODE MAATWERK VIOLA-A HORIZONTAAL							TECHNISCHE GEGEVENS				STANDAARDKLEUR	ANDERE KLEUREN					
384	180	024	XX	YY	00	buizen	breedte (L mm)	hoogte (H mm)	75/65/20 (Watt) (Φ50K)	55/45/20 (Watt) (Φ30K)	n-exp.	gewicht (kg)	inhoud (l)	el. weerst. (Watt)	prijs RAL 9016 (€)	prijs kleur (€)	
REF. NR. VIOLA-A HORIZONTAAL H2-RO-A : 384																	
384	180	024	XX	YY	00	3	1800	240	785	400	1,23	21,96	6,12	-	896	1030	
		032				4	1800	320	981	501	1,22	29,34	8,10	-	1053	1211	
		040				5	1800	400	1184	604	1,23	36,54	10,26	-	1211	1393	
		048				6	1800	480	1400	714	1,25	43,92	12,42	-	1368	1573	
		056				7	1800	560	1633	833	1,26	51,30	14,58	-	1526	1755	
		064				8	1800	640	1883	961	1,27	58,50	16,74	-	1684	1937	
		072				9	1800	720	2158	1101	1,28	65,88	18,90	-	1839	2115	
		080				10	1800	800	2385	1217	1,28	73,26	20,52	-	2000	2300	
		088				11	1800	880	2612	1333	1,29	80,46	22,32	-	2154	2477	
384	200	024	XX	YY	00	3	2000	240	872	445	1,23	24,40	6,80	-	966	1111	
		032				4	2000	320	1090	556	1,22	32,60	9,00	-	1134	1304	
		040				5	2000	400	1316	671	1,23	40,60	11,40	-	1310	1507	
		048				6	2000	480	1556	794	1,25	48,80	13,80	-	1482	1704	
		056				7	2000	560	1814	926	1,26	57,00	16,20	-	1652	1900	
		064				8	2000	640	2092	1067	1,27	65,00	18,60	-	1825	2099	
		072				9	2000	720	2398	1223	1,28	73,20	21,00	-	1997	2297	
		080				10	2000	800	2650	1352	1,28	81,40	22,80	-	2168	2493	
		088				11	2000	880	2902	1481	1,29	89,40	24,80	-	2339	2690	
384	220	024	XX	YY	00	3	2200	240	959	489	1,23	26,84	7,48	-	1032	1187	
		032				4	2200	320	1199	612	1,22	35,86	9,90	-	1216	1398	
		040				5	2200	400	1448	739	1,23	44,66	12,54	-	1407	1618	
		048				6	2200	480	1712	873	1,25	53,68	15,18	-	1591	1830	
		056				7	2200	560	1995	1018	1,26	62,70	17,82	-	1777	2044	
		064				8	2200	640	2301	1174	1,27	71,50	20,46	-	1965	2260	
		072				9	2200	720	2638	1346	1,28	80,52	23,10	-	2149	2471	
		080				10	2200	800	2915	1487	1,28	89,54	25,08	-	2334	2684	
		088				11	2200	880	3192	1629	1,29	98,34	27,28	-	2522	2900	
384	240	024	XX	YY	00	3	2400	240	1046	534	1,23	29,28	8,16	-	1101	1266	
		032				4	2400	320	1308	667	1,22	39,12	10,80	-	1299	1494	
		040				5	2400	400	1579	806	1,23	48,72	13,68	-	1500	1725	
		048				6	2400	480	1867	953	1,25	58,56	16,56	-	1702	1957	
		056				7	2400	560	2177	1111	1,26	68,40	19,44	-	1904	2190	
		064				8	2400	640	2510	1281	1,27	78,00	22,32	-	2102	2417	
		072				9	2400	720	2878	1468	1,28	87,84	25,20	-	2303	2648	
		080				10	2400	800	3180	1622	1,28	97,68	27,36	-	2506	2882	
		088				11	2400	880	3482	1777	1,29	107,28	29,76	-	2704	3110	
384	260	024	XX	YY	00	3	2600	240	1134	578	1,23	31,72	8,84	-	1166	1341	
		032				4	2600	320	1417	723	1,22	42,38	11,70	-	1386	1594	
		040				5	2600	400	1711	873	1,23	52,78	14,82	-	1598	1838	
		048				6	2600	480	2023	1032	1,25	63,44	17,94	-	1814	2086	
		056				7	2600	560	2358	1203	1,26	74,10	21,06	-	2028	2332	
		064				8	2600	640	2720	1388	1,27	84,50	24,18	-	2244	2581	
		072				9	2600	720	3117	1591	1,28	95,16	27,30	-	2457	2826	
		080				10	2600	800	3445	1758	1,28	105,82	29,64	-	2672	3073	
		088				11	2600	880	3773	1925	1,29	116,22	32,24	-	2887	3320	

Conform EN442-1: 2014: radiatoren en convectoren

Voor meer details over onze artikel-data, zie artikel-database: <https://www.installdata.be>

Voor de warmteafgiftes van andere regimes, kijkt u op p. 348 (correctiefactoren)
BELGIË. Prijzen in euro (excl. BTW)

HOE VIOLA-A HORIZONTAAL BESTELLEN

Leveringstermijn 15 - 30 werkdagen
(zonder transportduur)

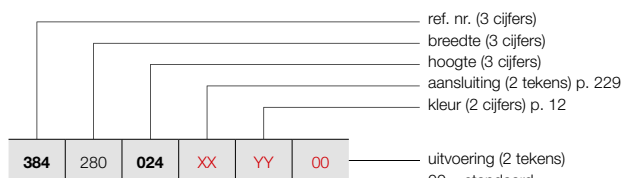

VRIJSTAANDE OPSTELLING (H2-RO-A)

Zie p. 227 voor extra toebehoren.

- 00 = standaard
- 07 = telescopische steunvoeten + variabele muurbevestigingen
- H0 = hogere werkdruk (10 bar)

VIOLA-A HORIZONTAAL (H2-RO-A)



H2-RO-A
(thermostaatkop apart te bestellen)

PRIJSGROEP: VPG2 - STAAL DESIGNRADIATOREN

BESTELCODE MAATWERK VIOLA-A HORIZONTAAL	TECHNISCHE GEGEVENS								STANDAARDKLEUR		ANDERE KLEUREN					
	buizen	breedte (L mm)	hoogte (H mm)	75/65/20 (Watt) (Φ50K)	55/45/20 (Watt) (Φ30K)	n-exp.	gewicht (kg)	inhoud (l)	el. weerst. (Watt)	prijs RAL 9016 (€)	prijs kleur (€)					
REF. NR. VIOLA-A HORIZONTAAL H2-RO-A : 384																
384	280	024	XX	YY	00	3	2800	240	1221	623	1,23	34,16	9,52	-	1236	1421
		032				4	2800	320	1526	779	1,22	45,64	12,60	-	1464	1684
		040				5	2800	400	1842	940	1,23	56,84	15,96	-	1693	1947
		048				6	2800	480	2178	1111	1,25	68,32	19,32	-	1923	2211
		056				7	2800	560	2540	1296	1,26	79,80	22,68	-	2151	2474
		064				8	2800	640	2929	1494	1,27	91,00	26,04	-	2381	2738
		072				9	2800	720	3357	1713	1,28	102,48	29,40	-	2611	3003
		080				10	2800	800	3710	1893	1,28	113,96	31,92	-	2841	3267
		088				11	2800	880	4063	2073	1,29	125,16	34,72	-	3069	3529
384	300	024	XX	YY	00	3	3000	240	1308	667	1,23	36,60	10,20	-	1306	1502
		032				4	3000	320	1635	834	1,22	48,90	13,50	-	1547	1779
		040				5	3000	400	1974	1007	1,23	60,90	17,10	-	1791	2060
		048				6	3000	480	2334	1191	1,25	73,20	20,70	-	2037	2343
		056				7	3000	560	2721	1388	1,26	85,50	24,30	-	2281	2623
		064				8	3000	640	3138	1601	1,27	97,50	27,90	-	2522	2900
		072				9	3000	720	3597	1835	1,28	109,80	31,50	-	2764	3179
		080				10	3000	800	3975	2028	1,28	122,10	34,20	-	3009	3460
		088				11	3000	880	4353	2221	1,29	134,10	37,20	-	3254	3742

Conform EN442-1: 2014: radiatoren en convectoren

Voor meer details over onze artikel-data, zie artikel-database: <https://www.installdata.be>
Voor de warmteafgiftes van andere regimes, kijkt u op p. 348 (correctiefactoren)
BELGIË. Prijzen in euro (excl. BTW)

VIOLA-A HORIZONTAAL (H2L1-RO-A)



H2L1-RO-A
(thermostaatkop apart te bestellen)

HOE VIOLA-A HORIZONTAAL BESTELLEN

Leveringstermijn 15 - 30 werkdagen
(zonder transportduur)

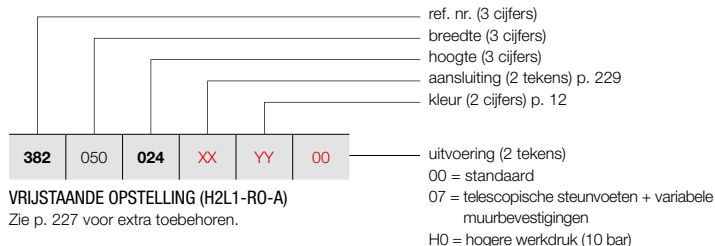

VRIJSTAANDE OPSTELLING (H2L1-RO-A)

Zie p. 227 voor extra toebehoren.

PRIJSGROEP: VPG2 - STAAL DESIGNRADIATOREN

BESTELCODE MAATWERK VIOLA-A HORIZONTAAL							TECHNISCHE GEGEVENS					STANDAARDKLEUR	ANDERE KLEUREN			
buizen	breedte (L mm)	hoogte (H mm)	75/65/20 (Watt) (Φ50K)	55/45/20 (Watt) (Φ30K)	n-exp.	gewicht (kg)	inhoud (l)	el. weerst. (Watt)	prijs RAL 9016 (€)	prijs kleur (€)						
REF. NR. VIOLA-A HORIZONTAAL H2L1-RO-A : 382																
382	050	024	XX	YY	00	3	500	240	322	164	1,28	7,75	1,70	-	509	585
		032				4	500	320	399	204	1,30	10,35	2,25	-	588	676
		040				5	500	400	474	242	1,32	12,90	2,85	-	667	767
		048				6	500	480	550	280	1,34	15,50	3,45	-	750	863
		056				7	500	560	625	319	1,36	18,10	4,05	-	832	957
		064				8	500	640	677	345	1,36	20,65	4,65	-	912	1049
		072				9	500	720	728	371	1,36	23,25	5,25	-	990	1139
		080				10	500	800	780	398	1,37	25,80	5,70	-	1072	1233
		088				11	500	880	822	419	1,36	27,85	6,20	-	1153	1326
382	060	024	XX	YY	00	3	600	240	386	197	1,28	9,30	2,04	-	545	627
		032				4	600	320	479	244	1,30	12,42	2,70	-	635	730
		040				5	600	400	569	290	1,32	15,48	3,42	-	726	835
		048				6	600	480	659	336	1,34	18,60	4,14	-	815	937
		056				7	600	560	749	382	1,36	21,72	4,86	-	903	1038
		064				8	600	640	812	414	1,36	24,78	5,58	-	991	1140
		072				9	600	720	874	446	1,36	27,90	6,30	-	1084	1247
		080				10	600	800	936	478	1,37	30,96	6,84	-	1172	1348
		088				11	600	880	986	503	1,36	33,42	7,44	-	1263	1452
382	070	024	XX	YY	00	3	700	240	450	230	1,28	10,85	2,38	-	586	674
		032				4	700	320	559	285	1,30	14,49	3,15	-	685	788
		040				5	700	400	664	339	1,32	18,06	3,99	-	782	899
		048				6	700	480	769	393	1,34	21,70	4,83	-	881	1013
		056				7	700	560	874	446	1,36	25,34	5,67	-	977	1124
		064				8	700	640	947	483	1,36	28,91	6,51	-	1076	1237
		072				9	700	720	1019	520	1,36	32,55	7,35	-	1175	1351
		080				10	700	800	1092	557	1,37	36,12	7,98	-	1273	1464
		088				11	700	880	1151	587	1,36	38,99	8,68	-	1369	1574
382	080	024	XX	YY	00	3	800	240	514	262	1,28	12,40	2,72	-	624	718
		032				4	800	320	638	326	1,30	16,56	3,60	-	732	842
		040				5	800	400	758	387	1,32	20,64	4,56	-	837	963
		048				6	800	480	879	449	1,34	24,80	5,52	-	946	1088
		056				7	800	560	999	510	1,36	28,96	6,48	-	1052	1210
		064				8	800	640	1082	552	1,36	33,04	7,44	-	1160	1334
		072				9	800	720	1165	594	1,36	37,20	8,40	-	1265	1455
		080				10	800	800	1248	637	1,37	41,28	9,12	-	1372	1578
		088				11	800	880	1315	671	1,36	44,56	9,92	-	1480	1702
382	090	024	XX	YY	00	3	900	240	579	295	1,28	13,95	3,06	-	665	765
		032				4	900	320	718	366	1,30	18,63	4,05	-	779	896
		040				5	900	400	853	435	1,32	23,22	5,13	-	893	1027
		048				6	900	480	989	505	1,34	27,90	6,21	-	1011	1163
		056				7	900	560	1124	574	1,36	32,58	7,29	-	1126	1295
		064				8	900	640	1218	621	1,36	37,17	8,37	-	1242	1428
		072				9	900	720	1310	669	1,36	41,85	9,45	-	1356	1559
		080				10	900	800	1404	716	1,37	46,44	10,26	-	1471	1692
		088				11	900	880	1480	755	1,36	50,13	11,16	-	1585	1823

Conform EN442-1: 2014: radiatoren en convectoren

Voor meer details over onze artikel-data, zie artikel-database: <https://www.installdata.be>

Voor de warmteafgiftes van andere regimes, kijkt u op p. 348 (correctiefactoren)
BELGIË. Prijzen in euro (excl. BTW)

HOE VIOLA-A HORIZONTAAL BESTELLEN

Leveringstermijn 15 - 30 werkdagen
(zonder transportduur)

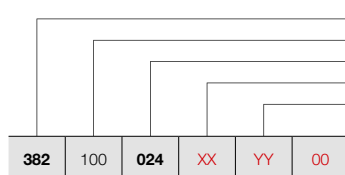

ref. nr. (3 cijfers)
breedte (3 cijfers)
hoogte (3 cijfers)
aansluiting (2 tekens) p. 229
kleur (2 cijfers) p. 12

uitvoering (2 tekens)
00 = standaard
07 = telescopische steunvoeten + variabele
muurbevestigingen
H0 = hogere werkdruk (10 bar)

VRIJSTAANDE OPSTELLING (H2L1-RO-A)

Zie p. 227 voor extra toebehoren.

VIOLA-A HORIZONTAAL (H2L1-RO-A)



H2L1-RO-A
(thermostaatkop apart te bestellen)

PRIJSGROEP: VPG2 - STAAL DESIGNRADIATOREN

BESTELCODE MAATWERK VIOLA-A HORIZONTAAL	TECHNISCHE GEGEVENS							STANDAARDKLEUR		ANDERE KLEUREN	
	buizen	breedte (L mm)	hoogte (H mm)	75/65/20 (Watt) (Φ50K)	55/45/20 (Watt) (Φ30K)	n-exp.	gewicht (kg)	inhoud (l)	el. weerst. (Watt)	prijs RAL 9016 (€)	prijs kleur (€)
REF. NR. VIOLA-A HORIZONTAAL H2L1-RO-A : 382											
382	100	024	XX	YY	00						
		032								703	808
		040								827	951
		048								953	1096
		056								1076	1237
		064								1199	1379
		072								1322	1520
		080								1447	1664
		088								1571	1807
										1697	1952
382	110	024	XX	YY	00						
		032								743	854
		040								877	1009
		048								1010	1162
		056								1139	1310
		064								1274	1465
		072								1407	1618
		080								1539	1770
		088								1672	1923
										1805	2076
382	120	024	XX	YY	00						
		032								784	902
		040								922	1060
		048								1064	1224
		056								1207	1388
		064								1349	1551
		072								1489	1712
		080								1630	1875
		088								1772	2038
										1913	2200
382	140	024	XX	YY	00						
		032								863	992
		040								1020	1173
		048								1179	1356
		056								1339	1540
		064								1495	1719
		072								1653	1901
		080								1811	2083
		088								1971	2267
										2131	2451
382	160	024	XX	YY	00						
		032								941	1082
		040								1118	1286
		048								1293	1487
		056								1468	1688
		064								1644	1891
		072								1819	2092
		080								1997	2297
		088								2171	2497
										2346	2698

Conform EN442-1: 2014: radiatoren en convectoren

Voor meer details over onze artikel-data, zie artikel-database: <https://www.installdata.be>

Voor de warmteafgiftes van andere regimes, kijkt u op p. 348 (correctiefactoren)
BELGIË. Prijzen in euro (excl. BTW)

VASCO

VIOLA-A HORIZONTAAL (H2L1-RO-A)



H2L1-RO-A
(thermostaatkop apart te bestellen)

HOE VIOLA-A HORIZONTAAL BESTELLEN

Leveringstermijn 15 - 30 werkdagen
(zonder transportduur)

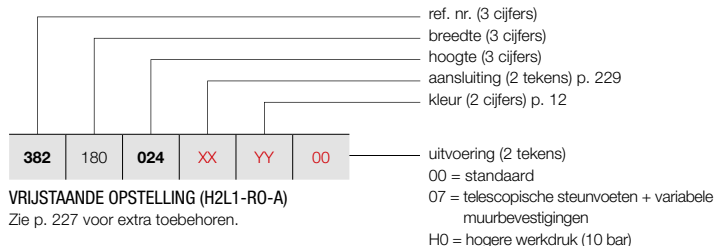

VRIJSTAANDE OPSTELLING (H2L1-RO-A)
 Zie p. 227 voor extra toebehoren.

PRIJSGROEP: VPG2 - STAAL DESIGNRADIATOREN

BESTELCODE MAATWERK VIOLA-A HORIZONTAAL							TECHNISCHE GEGEVENS					STANDAARDKLEUR	ANDERE KLEUREN				
382	180	024	XX	YY	00		buizen	breedte (L mm)	hoogte (H mm)	75/65/20 (Watt) (Φ50K)	55/45/20 (Watt) (Φ30K)	n-exp.	gewicht (kg)	inhoud (l)	el. weerst. (Watt)	prijs RAL 9016 (€)	prijs kleur (€)
REF. NR. VIOLA-A HORIZONTAAL H2L1-RO-A : 382																	
382	180	024	XX	YY	00		3	1800	240	1157	591	1,28	27,90	6,12	-	1020	1173
		032					4	1800	320	1436	733	1,30	37,26	8,10	-	1213	1395
		040					5	1800	400	1706	871	1,32	46,44	10,26	-	1407	1618
		048					6	1800	480	1978	1009	1,34	55,80	12,42	-	1602	1842
		056					7	1800	560	2248	1147	1,36	65,16	14,58	-	1791	2060
		064					8	1800	640	2435	1243	1,36	74,34	16,74	-	1982	2279
		072					9	1800	720	2621	1337	1,36	83,70	18,90	-	2177	2504
		080					10	1800	800	2808	1433	1,37	92,88	20,52	-	2368	2723
		088					11	1800	880	2959	1510	1,36	100,26	22,32	-	2562	2946
382	200	024	XX	YY	00		3	2000	240	1286	656	1,28	31,00	6,80	-	1096	1260
		032					4	2000	320	1596	814	1,30	41,40	9,00	-	1311	1508
		040					5	2000	400	1896	967	1,32	51,60	11,40	-	1521	1749
		048					6	2000	480	2198	1121	1,34	62,00	13,80	-	1728	1987
		056					7	2000	560	2498	1274	1,36	72,40	16,20	-	1938	2229
		064					8	2000	640	2706	1381	1,36	82,60	18,60	-	2149	2471
		072					9	2000	720	2912	1486	1,36	93,00	21,00	-	2360	2714
		080					10	2000	800	3120	1592	1,37	103,20	22,80	-	2569	2954
		088					11	2000	880	3288	1678	1,36	111,40	24,80	-	2778	3195
382	220	024	XX	YY	00		3	2200	240	1415	722	1,28	34,10	7,48	-	1179	1356
		032					4	2200	320	1756	896	1,30	45,54	9,90	-	1407	1618
		040					5	2200	400	2086	1064	1,32	56,76	12,54	-	1634	1879
		048					6	2200	480	2418	1234	1,34	68,20	15,18	-	1862	2141
		056					7	2200	560	2748	1402	1,36	79,64	17,82	-	2087	2400
		064					8	2200	640	2977	1519	1,36	90,86	20,46	-	2311	2658
		072					9	2200	720	3203	1634	1,36	102,30	23,10	-	2541	2922
		080					10	2200	800	3432	1751	1,37	113,52	25,08	-	2767	3182
		088					11	2200	880	3617	1845	1,36	122,54	27,28	-	2994	3443
382	240	024	XX	YY	00		3	2400	240	1543	787	1,28	37,20	8,16	-	1257	1446
		032					4	2400	320	1915	977	1,30	49,68	10,80	-	1502	1727
		040					5	2400	400	2275	1161	1,32	61,92	13,68	-	1746	2008
		048					6	2400	480	2638	1346	1,34	74,40	16,56	-	1990	2289
		056					7	2400	560	2998	1529	1,36	86,88	19,44	-	2235	2570
		064					8	2400	640	3247	1657	1,36	99,12	22,32	-	2480	2852
		072					9	2400	720	3494	1783	1,36	111,60	25,20	-	2724	3133
		080					10	2400	800	3744	1910	1,37	123,84	27,36	-	2969	3414
		088					11	2400	880	3946	2013	1,36	133,68	29,76	-	3213	3695
382	260	024	XX	YY	00		3	2600	240	1672	853	1,28	40,30	8,84	-	1339	1540
		032					4	2600	320	2075	1059	1,30	53,82	11,70	-	1598	1838
		040					5	2600	400	2465	1258	1,32	67,08	14,82	-	1862	2141
		048					6	2600	480	2857	1458	1,34	80,60	17,94	-	2121	2439
		056					7	2600	560	3247	1657	1,36	94,12	21,06	-	2381	2738
		064					8	2600	640	3518	1795	1,36	107,38	24,18	-	2647	3044
		072					9	2600	720	3786	1931	1,36	120,90	27,30	-	2906	3342
		080					10	2600	800	4056	2069	1,37	134,16	29,64	-	3169	3644
		088					11	2600	880	4274	2181	1,36	144,82	32,24	-	3430	3945

Conform EN442-1: 2014: radiatoren en convectoren

Voor meer details over onze artikel-data, zie artikel-database: <https://www.installdata.be>

Voor de warmteafgifte van andere regimes, kijkt u op p. 348 (correctiefactoren)
 BELGIË. Prijzen in euro (excl. BTW)

HOE VIOLA-A HORIZONTAAL BESTELLEN

Leveringstermijn 15 - 30 werkdagen
(zonder transportduur)

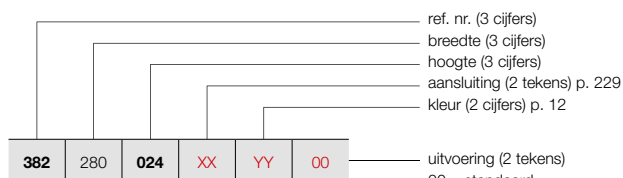

VRIJSTAANDE OPSTELLING (H2L1-RO-A)

Zie p. 227 voor extra toebehoren.

00 = standaard
07 = telescopische steunvoeten + variabele muurbevestigingen
H0 = hogere werkdruk (10 bar)

VIOLA-A HORIZONTAAL (H2L1-RO-A)



H2L1-RO-A
(thermostaatkop apart te bestellen)

PRIJSGROEP: VPG2 - STAAL DESIGNRADIATOREN

BESTELCODE MAATWERK VIOLA-A HORIZONTAAL	TECHNISCHE GEGEVENS							STANDAARDKLEUR		ANDERE KLEUREN	
	buizen	breedte (L mm)	hoogte (H mm)	75/65/20 (Watt) (Φ50K)	55/45/20 (Watt) (Φ30K)	n-exp.	gewicht (kg)	inhoud (l)	el. weerst. (Watt)	prijs RAL 9016 (€)	prijs kleur (€)
REF. NR. VIOLA-A HORIZONTAAL H2L1-RO-A : 382											
382	280	024	XX	YY	00						
		032								1415	1627
		040								1693	1947
		048								1972	2268
		056								2252	2590
		064								2530	2910
		072								2808	3229
		080								3090	3554
		088								3365	3870
										3645	4192
382	300	024	XX	YY	00						
		032								1494	1718
		040								1791	2060
		048								2087	2400
		056								2381	2738
		064								2676	3077
		072								2974	3420
		080								3270	3761
		088								3566	4101
										3861	4440

Conform EN442-1: 2014: radiatoren en convectoren

Voor meer details over onze artikel-data, zie artikel-database: <https://www.installdata.be>
Voor de warmteafgiftes van andere regimes, kijkt u op p. 348 (correctiefactoren)
BELGIË. Prijzen in euro (excl. BTW)

VIOLA-A HORIZONTAAL (H2L2-RO-A)



H2L2-RO-A
(thermostaatkop apart te bestellen)

HOE VIOLA-A HORIZONTAAL BESTELLEN

Leveringstermijn 15 - 30 werkdagen
(zonder transportduur)

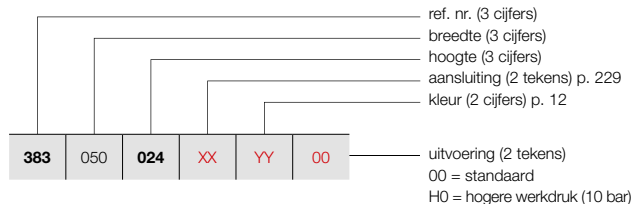

PRIJSGROEP: VPG2 - STAAL DESIGNRADIATOREN

BESTELCODE MAATWERK VIOLA-A HORIZONTAAL							TECHNISCHE GEGEVENS					STANDAARDKLEUR	ANDERE KLEUREN			
383	050	024	XX	YY	00	buizen	breedte (L mm)	hoogte (H mm)	75/65/20 (Watt) (Φ50K)	55/45/20 (Watt) (Φ30K)	n-exp.	gewicht (kg)	inhoud (l)	el. weerst. (Watt)	prijs RAL 9016 (€)	prijs kleur (€)
REF. NR. VIOLA-A HORIZONTAAL H2L2-RO-A : 383																
383	050	024	XX	YY	00	3	500	240	433	221	1,25	9,70	2,00	-	549	631
		032				4	500	320	538	274	1,30	12,90	2,75	-	640	736
		040				5	500	400	663	338	1,31	16,10	3,45	-	731	841
		048				6	500	480	788	402	1,33	19,40	4,15	-	823	946
		056				7	500	560	913	466	1,34	22,60	4,85	-	915	1052
		064				8	500	640	993	507	1,34	25,85	5,50	-	1000	1150
		072				9	500	720	1073	547	1,34	29,10	6,20	-	1094	1258
		080				10	500	800	1153	588	1,36	32,30	6,90	-	1187	1365
		088				11	500	880	1204	614	1,36	34,45	7,60	-	1279	1471
383	060	024	XX	YY	00	3	600	240	519	265	1,25	11,64	2,40	-	595	684
		032				4	600	320	645	329	1,30	15,48	3,30	-	694	798
		040				5	600	400	796	406	1,31	19,32	4,14	-	799	919
		048				6	600	480	946	482	1,33	23,28	4,98	-	902	1037
		056				7	600	560	1096	559	1,34	27,12	5,82	-	1000	1150
		064				8	600	640	1192	608	1,34	31,02	6,60	-	1106	1272
		072				9	600	720	1287	657	1,34	34,92	7,44	-	1207	1388
		080				10	600	800	1383	706	1,36	38,76	8,28	-	1311	1508
		088				11	600	880	1445	737	1,36	41,34	9,12	-	1412	1624
383	070	024	XX	YY	00	3	700	240	606	309	1,25	13,58	2,80	-	644	741
		032				4	700	320	753	384	1,30	18,06	3,85	-	757	871
		040				5	700	400	928	474	1,31	22,54	4,83	-	870	1001
		048				6	700	480	1103	563	1,33	27,16	5,81	-	984	1132
		056				7	700	560	1278	652	1,34	31,64	6,79	-	1093	1257
		064				8	700	640	1390	709	1,34	36,19	7,70	-	1207	1388
		072				9	700	720	1502	766	1,34	40,74	8,68	-	1318	1516
		080				10	700	800	1614	823	1,36	45,22	9,66	-	1431	1646
		088				11	700	880	1686	860	1,36	48,23	10,64	-	1544	1776
383	080	024	XX	YY	00	3	800	240	692	353	1,25	15,52	3,20	-	690	794
		032				4	800	320	860	439	1,30	20,64	4,40	-	815	937
		040				5	800	400	1061	541	1,31	25,76	5,52	-	936	1076
		048				6	800	480	1261	643	1,33	31,04	6,64	-	1061	1220
		056				7	800	560	1461	745	1,34	36,16	7,76	-	1186	1364
		064				8	800	640	1589	811	1,34	41,36	8,80	-	1310	1507
		072				9	800	720	1716	876	1,34	46,56	9,92	-	1431	1646
		080				10	800	800	1844	941	1,36	51,68	11,04	-	1554	1787
		088				11	800	880	1926	983	1,36	55,12	12,16	-	1677	1929
383	090	024	XX	YY	00	3	900	240	779	397	1,25	17,46	3,60	-	739	850
		032				4	900	320	968	494	1,30	23,22	4,95	-	875	1006
		040				5	900	400	1193	609	1,31	28,98	6,21	-	1008	1159
		048				6	900	480	1418	724	1,33	34,92	7,47	-	1139	1310
		056				7	900	560	1643	838	1,34	40,68	8,73	-	1275	1466
		064				8	900	640	1787	912	1,34	46,53	9,90	-	1409	1620
		072				9	900	720	1931	985	1,34	52,38	11,16	-	1543	1774
		080				10	900	800	2075	1058	1,36	58,14	12,42	-	1677	1929
		088				11	900	880	2167	1106	1,36	62,01	13,68	-	1811	2083

Conform EN442-1: 2014: radiatoren en convectoren

Voor meer details over onze artikel-data, zie artikel-database: <https://www.installdata.be>

Voor de warmteafgifte van andere regimes, kijkt u op p. 348 (correctiefactoren)
BELGIË. Prijzen in euro (excl. BTW)

HOE VIOLA-A HORIZONTAAL BESTELLEN

Leveringstermijn 15 - 30 werkdagen
(zonder transportduur)

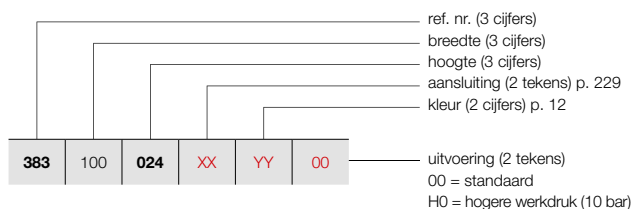

VIOLA-A HORIZONTAAL (H2L2-RO-A)



H2L2-RO-A
(thermostaatkop apart te bestellen)

PRIJSGROEP: VPG2 - STAAL DESIGNRADIATOREN

BESTELCODE MAATWERK VIOLA-A HORIZONTAAL	TECHNISCHE GEGEVENS							STANDAARDKLEUR	ANDERE KLEUREN			
	buizen	breedte (L mm)	hoogte (H mm)	75/65/20 (Watt) (Φ50K)	55/45/20 (Watt) (Φ30K)	n-exp.	gewicht (kg)			inhoud (l)	el. weerst. (Watt)	prijs RAL 9016 (€)
REF. NR. VIOLA-A HORIZONTAAL H2L2-RO-A : 383												
383 100 024 XX YY 00	3	1000	240	865	441	1,25	19,40	4,00	-	787	905	
	4	1000	320	1075	548	1,30	25,80	5,50	-	932	1072	
	5	1000	400	1326	677	1,31	32,20	6,90	-	1076	1237	
	6	1000	480	1576	804	1,33	38,80	8,30	-	1218	1401	
	7	1000	560	1826	932	1,34	45,20	9,70	-	1363	1567	
	8	1000	640	1986	1013	1,34	51,70	11,00	-	1510	1737	
	9	1000	720	2145	1094	1,34	58,20	12,40	-	1655	1903	
	10	1000	800	2305	1176	1,36	64,60	13,80	-	1800	2070	
	11	1000	880	2408	1229	1,36	68,90	15,20	-	1946	2238	
	383 110 024 XX YY 00	3	1100	240	952	485	1,25	21,34	4,40	-	835	960
		4	1100	320	1183	603	1,30	28,38	6,05	-	989	1137
5		1100	400	1459	744	1,31	35,42	7,59	-	1146	1318	
6		1100	480	1734	884	1,33	42,68	9,13	-	1299	1494	
7		1100	560	2009	1025	1,34	49,72	10,67	-	1456	1674	
8		1100	640	2185	1115	1,34	56,87	12,10	-	1610	1852	
9		1100	720	2360	1204	1,34	64,02	13,64	-	1767	2032	
10		1100	800	2536	1294	1,36	71,06	15,18	-	1922	2210	
11		1100	880	2649	1351	1,36	75,79	16,72	-	2078	2390	
383 120 024 XX YY 00		3	1200	240	1038	530	1,25	23,28	4,80	-	883	1015
		4	1200	320	1290	658	1,30	30,96	6,60	-	1049	1206
	5	1200	400	1591	812	1,31	38,64	8,28	-	1214	1396	
	6	1200	480	1891	965	1,33	46,56	9,96	-	1380	1587	
	7	1200	560	2191	1118	1,34	54,24	11,64	-	1545	1777	
	8	1200	640	2383	1216	1,34	62,04	13,20	-	1714	1971	
	9	1200	720	2574	1313	1,34	69,84	14,88	-	1880	2162	
	10	1200	800	2766	1411	1,36	77,52	16,56	-	2044	2351	
	11	1200	880	2890	1474	1,36	82,68	18,24	-	2211	2543	
	383 140 024 XX YY 00	3	1400	240	1211	618	1,25	27,16	5,60	-	978	1125
		4	1400	320	1505	768	1,30	36,12	7,70	-	1165	1340
5		1400	400	1856	947	1,31	45,08	9,66	-	1354	1557	
6		1400	480	2206	1126	1,33	54,32	11,62	-	1540	1771	
7		1400	560	2556	1304	1,34	63,28	13,58	-	1726	1985	
8		1400	640	2780	1419	1,34	72,38	15,40	-	1916	2203	
9		1400	720	3003	1532	1,34	81,48	17,36	-	2102	2417	
10		1400	800	3227	1646	1,36	90,44	19,32	-	2291	2635	
11		1400	880	3371	1720	1,36	96,46	21,28	-	2479	2851	
383 160 024 XX YY 00		3	1600	240	1384	706	1,25	31,04	6,40	-	1074	1235
		4	1600	320	1720	878	1,30	41,28	8,80	-	1282	1474
	5	1600	400	2122	1082	1,31	51,52	11,04	-	1491	1715	
	6	1600	480	2522	1287	1,33	62,08	13,28	-	1701	1956	
	7	1600	560	2922	1491	1,34	72,32	15,52	-	1909	2195	
	8	1600	640	3178	1621	1,34	82,72	17,60	-	2117	2435	
	9	1600	720	3432	1751	1,34	93,12	19,84	-	2327	2676	
	10	1600	800	3688	1882	1,36	103,36	22,08	-	2536	2916	
	11	1600	880	3853	1966	1,36	110,24	24,32	-	2744	3156	

Conform EN442-1: 2014: radiatoren en convectoren

Voor meer details over onze artikel-data, zie artikel-database: <https://www.installdata.be>

Voor de warmteafgiftes van andere regimes, kijkt u op p. 348 (correctiefactoren)
BELGIË. Prijzen in euro (excl. BTW)

VASCO

VIOLA-A HORIZONTAAL (H2L2-RO-A)



H2L2-RO-A
(thermostaatkop apart te bestellen)

HOE VIOLA-A HORIZONTAAL BESTELLEN

Leveringstermijn 15 - 30 werkdagen
(zonder transportduur)

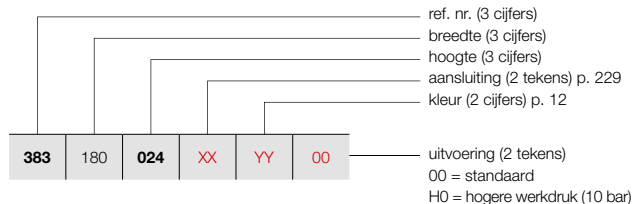

PRIJSGROEP: VPG2 - STAAL DESIGNRADIATOREN

BESTELCODE MAATWERK VIOLA-A HORIZONTAAL							TECHNISCHE GEGEVENS					STANDAARDKLEUR	ANDERE KLEUREN			
buizen	breedte (L mm)	hoogte (H mm)	75/65/20 (Watt) (Ø50K)	55/45/20 (Watt) (Ø30K)	n-exp.	gewicht (kg)	inhoud (l)	el. weerst. (Watt)	prijs RAL 9016 (€)	prijs kleur (€)						
REF. NR. VIOLA-A HORIZONTAAL H2L2-RO-A : 383																
383	180	024	XX	YY	00	3	1800	240	1557	794	1,25	34,92	7,20	-	1167	1342
		032				4	1800	320	1935	987	1,30	46,44	9,90	-	1398	1608
		040				5	1800	400	2387	1218	1,31	57,96	12,42	-	1630	1875
		048				6	1800	480	2837	1447	1,33	69,84	14,94	-	1862	2141
		056				7	1800	560	3287	1677	1,34	81,36	17,46	-	2090	2404
		064				8	1800	640	3575	1824	1,34	93,06	19,80	-	2323	2671
		072				9	1800	720	3861	1970	1,34	104,76	22,32	-	2553	2936
		080				10	1800	800	4149	2117	1,36	116,28	24,84	-	2779	3196
		088				11	1800	880	4334	2211	1,36	124,02	27,36	-	3010	3462
383	200	024	XX	YY	00	3	2000	240	1730	883	1,25	38,80	8,00	-	1265	1455
		032				4	2000	320	2150	1097	1,30	51,60	11,00	-	1515	1742
		040				5	2000	400	2652	1353	1,31	64,40	13,80	-	1768	2033
		048				6	2000	480	3152	1608	1,33	77,60	16,60	-	2019	2322
		056				7	2000	560	3652	1863	1,34	90,40	19,40	-	2273	2614
		064				8	2000	640	3972	2027	1,34	103,40	22,00	-	2523	2901
		072				9	2000	720	4290	2189	1,34	116,40	24,80	-	2773	3189
		080				10	2000	800	4610	2352	1,36	129,20	27,60	-	3028	3482
		088				11	2000	880	4816	2457	1,36	137,80	30,40	-	3279	3771
383	220	024	XX	YY	00	3	2200	240	1903	971	1,25	42,68	8,80	-	1360	1564
		032				4	2200	320	2365	1207	1,30	56,76	12,10	-	1635	1880
		040				5	2200	400	2917	1488	1,31	70,84	15,18	-	1908	2194
		048				6	2200	480	3467	1769	1,33	85,36	18,26	-	2179	2506
		056				7	2200	560	4017	2050	1,34	99,44	21,34	-	2449	2816
		064				8	2200	640	4369	2229	1,34	113,74	24,20	-	2725	3134
		072				9	2200	720	4719	2408	1,34	128,04	27,28	-	2999	3449
		080				10	2200	800	5071	2587	1,36	142,12	30,36	-	3271	3762
		088				11	2200	880	5298	2703	1,36	151,58	33,44	-	3545	4077
383	240	024	XX	YY	00	3	2400	240	2076	1059	1,25	46,56	9,60	-	1456	1674
		032				4	2400	320	2580	1316	1,30	61,92	13,20	-	1752	2015
		040				5	2400	400	3182	1624	1,31	77,28	16,56	-	2044	2351
		048				6	2400	480	3782	1930	1,33	93,12	19,92	-	2340	2691
		056				7	2400	560	4382	2236	1,34	108,48	23,28	-	2634	3029
		064				8	2400	640	4766	2432	1,34	124,08	26,40	-	2927	3366
		072				9	2400	720	5148	2627	1,34	139,68	29,76	-	3221	3704
		080				10	2400	800	5532	2822	1,36	155,04	33,12	-	3513	4040
		088				11	2400	880	5779	2949	1,36	165,36	36,48	-	3810	4382
383	260	024	XX	YY	00	3	2600	240	2249	1147	1,25	50,44	10,40	-	1553	1786
		032				4	2600	320	2795	1426	1,30	67,08	14,30	-	1869	2149
		040				5	2600	400	3448	1759	1,31	83,72	17,94	-	2183	2510
		048				6	2600	480	4098	2091	1,33	100,88	21,58	-	2500	2875
		056				7	2600	560	4748	2422	1,34	117,52	25,22	-	2812	3234
		064				8	2600	640	5164	2634	1,34	134,42	28,60	-	3131	3601
		072				9	2600	720	5577	2845	1,34	151,32	32,24	-	3445	3962
		080				10	2600	800	5993	3058	1,36	167,96	35,88	-	3762	4326
		088				11	2600	880	6261	3194	1,36	179,14	39,52	-	4077	4689

Conform EN442-1: 2014: radiatoren en convectoren

Voor meer details over onze artikel-data, zie artikel-database: <https://www.installdata.be>

Voor de warmteafgiftes van andere regimes, kijkt u op p. 348 (correctiefactoren)
BELGIË. Prijzen in euro (excl. BTW)

HOE VIOLA-A HORIZONTAAL BESTELLEN

Leveringstermijn 15 - 30 werkdagen
(zonder transportduur)

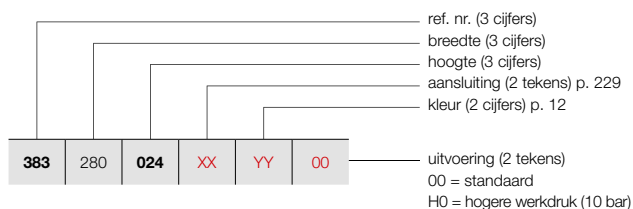

VIOLA-A HORIZONTAAL (H2L2-RO-A)



H2L2-RO-A
(thermostaatkop apart te bestellen)

PRIJSGROEP: VPG2 - STAAL DESIGNRADIATOREN



BESTELCODE MAATWERK VIOLA-A HORIZONTAAL	TECHNISCHE GEGEVENS								STANDAARDKLEUR	ANDERE KLEUREN						
	buizen	breedte (L mm)	hoogte (H mm)	75/65/20 (Watt) (Φ50K)	55/45/20 (Watt) (Φ30K)	n-exp.	gewicht (kg)	inhoud (l)	el. weerst. (Watt)	prijs RAL 9016 (€)	prijs kleur (€)					
REF. NR. VIOLA-A HORIZONTAAL H2L2-RO-A : 383																
383	280	024	XX	YY	00	3	2800	240	2422	1236	1,25	54,32	11,20	-	1647	1894
		032				4	2800	320	3010	1536	1,30	72,24	15,40	-	1984	2282
		040				5	2800	400	3713	1894	1,31	90,16	19,32	-	2325	2674
		048				6	2800	480	4413	2251	1,33	108,64	23,24	-	2659	3058
		056				7	2800	560	5113	2609	1,34	126,56	27,16	-	2998	3448
		064				8	2800	640	5561	2837	1,34	144,76	30,80	-	3332	3832
		072				9	2800	720	6006	3064	1,34	162,96	34,72	-	3670	4221
		080				10	2800	800	6454	3293	1,36	180,88	38,64	-	4008	4609
383	300	024	XX	YY	00	3	3000	240	2595	1324	1,25	58,20	12,00	-	1743	2004
		032				4	3000	320	3225	1645	1,30	77,40	16,50	-	2102	2417
		040				5	3000	400	3978	2030	1,31	96,60	20,70	-	2459	2828
		048				6	3000	480	4728	2412	1,33	116,40	24,90	-	2819	3242
		056				7	3000	560	5478	2795	1,34	135,60	29,10	-	3177	3654
		064				8	3000	640	5958	3040	1,34	155,10	33,00	-	3537	4068
		072				9	3000	720	6435	3283	1,34	174,60	37,20	-	3892	4476

Conform EN442-1: 2014: radiatoren en convectoren





Voor meer details over onze artikel-data, zie artikel-database: <https://www.installdata.be>
Voor de warmteafgiftes van andere regimes, kijkt u op p. 348 (correctiefactoren)
BELGIË. Prijzen in euro (excl. BTW)

VIOLA-A WANDBEVESTIGING IN OPTIE

PRIJSGROEP: VPG10 - ACC.

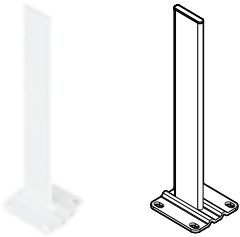
WANDOPSTELLING	BREEDTE RADIATOR	KLEUR	ART. NR.	€
TELESCOPISCHE STEUNVOETEN + VARIABLE MUURBEVESTIGINGEN 	V2-ZB-A			
	(2 voeten)	RAL 9016	*	81
		KLEUR	*	93
	H2-RO-A, H2L1-RO-A			
	≤ 2000 mm (2 voeten)	RAL 9016	*	81
		KLEUR	*	93
≥ 2200 mm (3 voeten)	RAL 9016	*	123	
	KLEUR	*	141	
* Opgelet: Voeten moeten gelijktijdig met de radiator besteld worden. Gelieve bij bestelling code 07 aan te geven bij "Afwerking".				
AFDEKROZET STANDVOET CHAPE 	V2-ZB-A			
		RAL 9016	11810390000	29
• 56 x 56 mm. Aantal rozetten = aantal standvoeten				
AFDEKROZET STANDVOET AFGEWERKTE VLOER 	H2-RO-A, H2L1-RO-A			
		RAL 9016	11810400000	37
• 104 x 84 mm. Aantal rozetten = aantal standvoeten				

BELGIË. Prijzen in euro (excl. BTW)



VRIJSTAANDE OPSTELLING	HOOGTE VOET	KLEUR	ART. NR.	€
STANDVOET VRIJSTAANDE OPSTELLING 	H1-RO-A, H1L1-RO-A, H2-RO-A, H2L1-RO-A, H2L2-RO-A			
	H = 450 mm	RAL 9016	11810350450	60
		KLEUR	11810350450C	69
	H = 550 mm	RAL 9016	11810350550	60
		KLEUR	11810350550C	69
	H = 600 mm	RAL 9016	11810350600	60
		KLEUR	11810350600C	69
	H = 650 mm	RAL 9016	11810350650	60
		KLEUR	11810350650C	69
	H = 750 mm	RAL 9016	11810350750	60
		KLEUR	11810350750C	69
	H = 850 mm	RAL 9016	11810350850	74
		KLEUR	11810350850C	85
	H = 900 mm	RAL 9016	11810350900	74
	KLEUR	11810350900C	85	
H = 1050 mm	RAL 9016	11810351050	74	
	KLEUR	11810351050C	85	
H = 1200 mm	RAL 9016	11810351200	74	
	KLEUR	11810351200C	85	
<ul style="list-style-type: none"> Afgewerkte vloer: hoogte voet = hoogte radiator + 150 mm Chape: hoogte voet = hoogte radiator + 300 mm Zelf in te korten indien nodig 				
BEVESTIGING STANDVOET VRIJSTAANDE OPSTELLING 	H1-RO-A, H1L1-RO-A, H2-RO-A, H2L1-RO-A, H2L2-RO-A			
		RAL 9016	11810360000	48
	KLEUR	11810360000C	55	
AFDEKROZET STANDVOET CHAPE 	H1-RO-A, H1L1-RO-A, H2-RO-A, H2L1-RO-A, H2L2-RO-A			
		RAL 9016	11810370000	12
	KLEUR	11810370000C	14	
<ul style="list-style-type: none"> 100 x 40 mm. Aantal rozetten = aantal standvoeten 				
AFDEKROZET STANDVOET AFGEWERKTE VLOER 	H1-RO-A, H1L1-RO-A, H2-RO-A, H2L1-RO-A, H2L2-RO-A			
		RAL 9016	11810380000	15
	KLEUR	11810380000C	17	
<ul style="list-style-type: none"> 115 x 110 mm. Aantal rozetten = aantal standvoeten 				

hoogte radiator (mm)	Lengte radiator (mm)	aantal standvoeten	aantal bevestigingen standvoet
240 - 880	500-2000	2x	2x
	2200-3000	3x	3x

BELGIË. Prijzen in euro (excl. BTW)

VIOLA-A ACCESSOIRES
IN OPTIE

PRIJSGROEP: VPG10 - ACC.

ACCESSOIRES		KLEUR	ART. NR.	€
THERMOSTAATKOP		V1-ZB-A, V1L1-ZB-A, V2-ZB-A H1-RO-A, H1L1-RO-A, H2-RO-A, H2L1-RO-A, H2L2-RO-A		
		WIT	11911630102	44
THERMOSTAATKOP		V1-ZB-A, V1L1-ZB-A, V2-ZB-A H1-RO-A, H1L1-RO-A, H2-RO-A, H2L1-RO-A, H2L2-RO-A		
		CHROOM	11911631102	60

PRIJSGROEP: VPG10B - HANDDOEKBEUGELS

ACCESSOIRES	BREEDTE HANDDOEKBEUGEL	KLEUR	ART. NR.	€	
KNOP		V1-ZB-A, V1L1-ZB-A, V2-ZB-A			
		CHROOM	118341100000099	87	
HANDDOEKBEUGEL		V1-ZB-A, V1L1-ZB-A, V2-ZB-A H1-RO-A, H1L1-RO-A, H2-RO-A, H2L1-RO-A, H2L2-RO-A			
		500 mm	CHROOM	118327000000099	145
		500 mm	RAL 9016	118327000009016	145
		500 mm	RAL 9005 ^{mat}	118327000009005	145

- h = 70 mm; b = 70 mm; d = 51 mm; a = 43 mm;

- h = 55 mm; b = 500 mm; d = 53 mm; a = 38 mm;

^{mat} mat zwart

Montagevoorschriften accessoires: zie www.vasco.eu
BELGIË. Prijzen in euro (excl. BTW)

d = afstand voorkant accessoire tot voorkant radiator
a = afstand accessoire tot radiator
uit voorraad leverbaar

VIOLA-A VERTICAAL: V1-ZB-A / V1L1-ZB-A / V2-ZB-A (VOORRAAD)

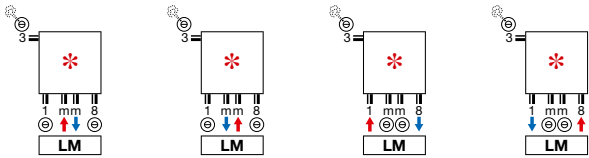

- * Aanvoer en retour kunnen verwisseld worden
- Bovenvermelde aansluiting voor voorraad radiator met even aantal buizen. Ook beschikbaar voor niet-voorraadradiatoren met even aantal buizen.

VIOLA-A VERTICAAL: V1-ZB-A / V1L1-ZB-A / V2-ZB-A (NIET-VOORRAAD)

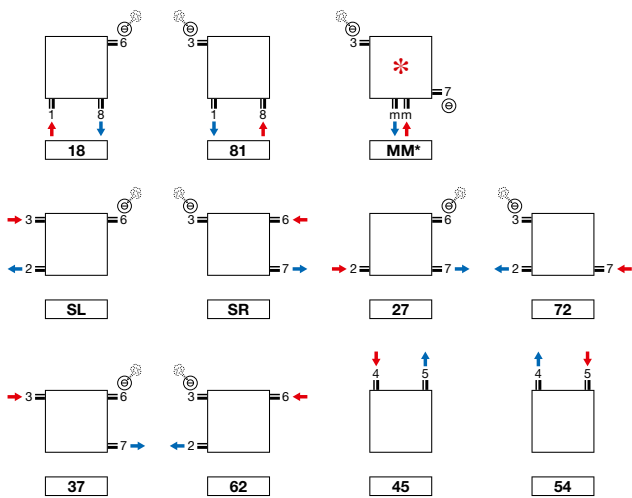

- * Aanvoer en retour kunnen verwisseld worden
- mm aansluiting alleen mogelijk bij even aantal buizen.

VIOLA-A HORIZONTAAL: H1-RO-A / H1L1-RO-A / H2-RO-A / H2L1-RO-A / H2L2-RO-A (NIET-VOORRAAD)

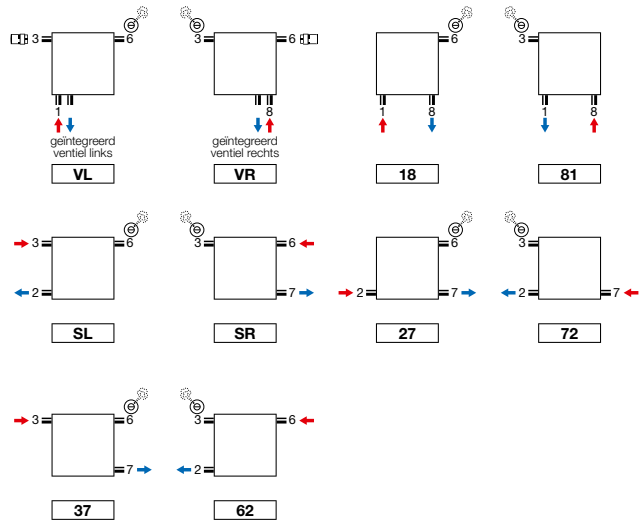

- Aansluiting VL en VR: thermostaatkop apart te bestellen
- Geïntegreerd ventiel (meerprijs) (zie p. 343)

Opmerking: het aansluiten van de radiator kan enkel volgens de getoonde aansluiticonen. Voor elke andere aansluitwijze nemen wij geen verantwoordelijkheid.

VIOLA-A VERTICAAL (V1-ZB-A, V1L1-ZB-A, V2-ZB-A)

V1-ZB-A

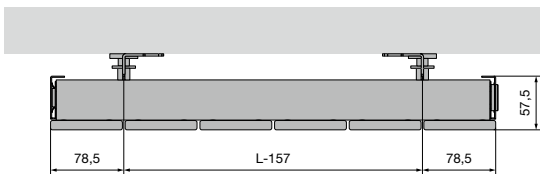

V1L1-ZB-A

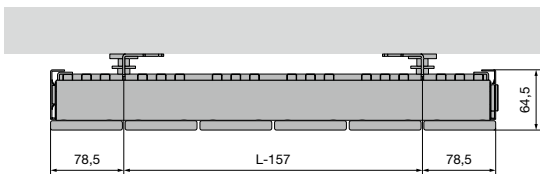

V2-ZB-A

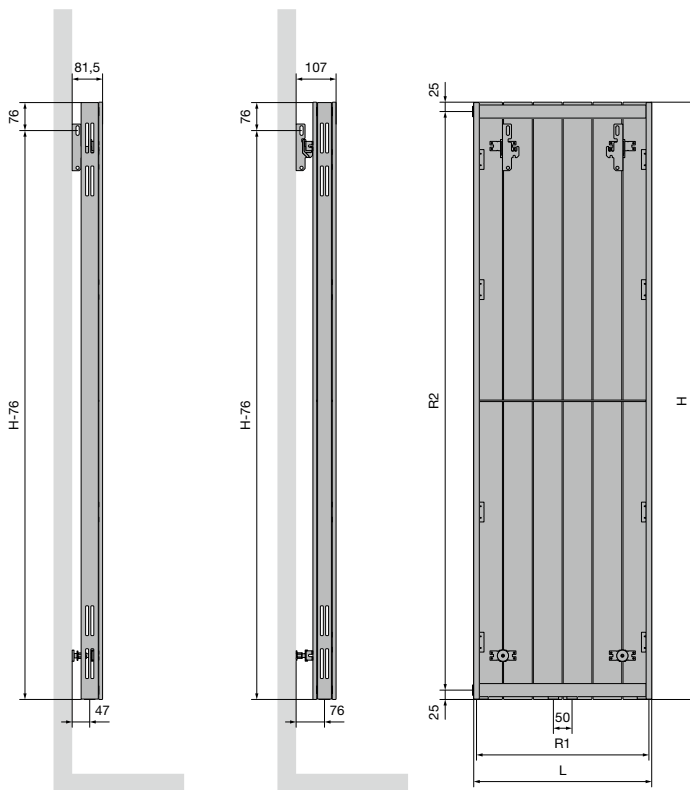
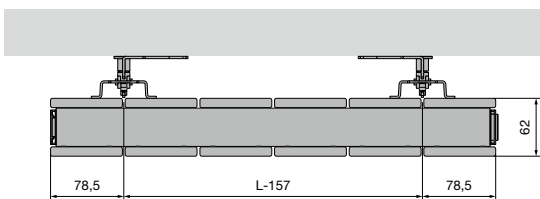

V1-ZB-A / V1L1-ZB-A / V2-ZB-A

	3	4	5	6	7	8	9	10	11	12	13
aantal buizen	3	4	5	6	7	8	9	10	11	12	13
Breedte (L)	237	317	397	477	557	637	717	797	877	957	1037
Hartafstand tussen de onderaansluitingen 18 (R1)	187	267	347	427	507	587	667	747	827	907	987
hoogte (H)	1200	1400	1600	1800	2000	2200	2400				
Hartafstand tussen de zijaansluitingen SL/SR (R2)	1150	1350	1550	1750	1950	2150	2350				
Hartafstand tussen de ophangingen	L-157	H-76									

VIOLA-A HORIZONTAAL (H1-RO-A, H1L1-RO-A, H2-RO-A, H2L1-RO-A, H2L2-RO-A)

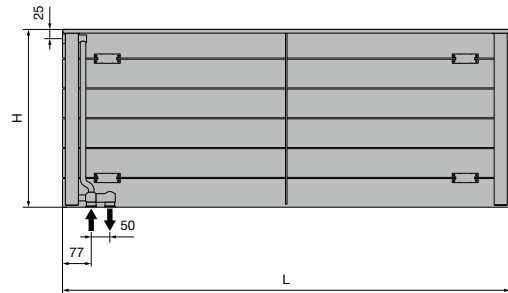
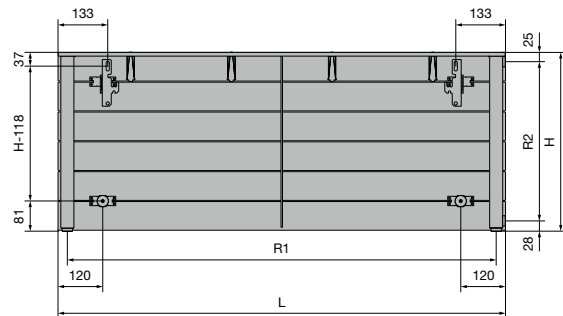
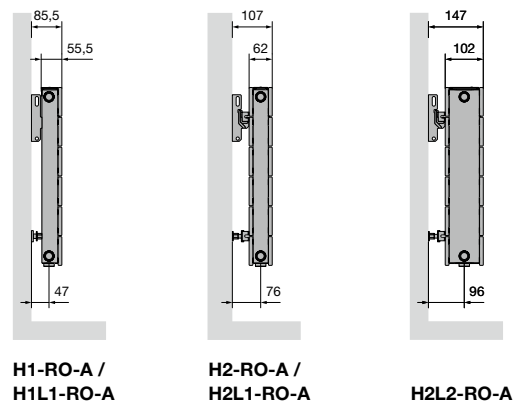
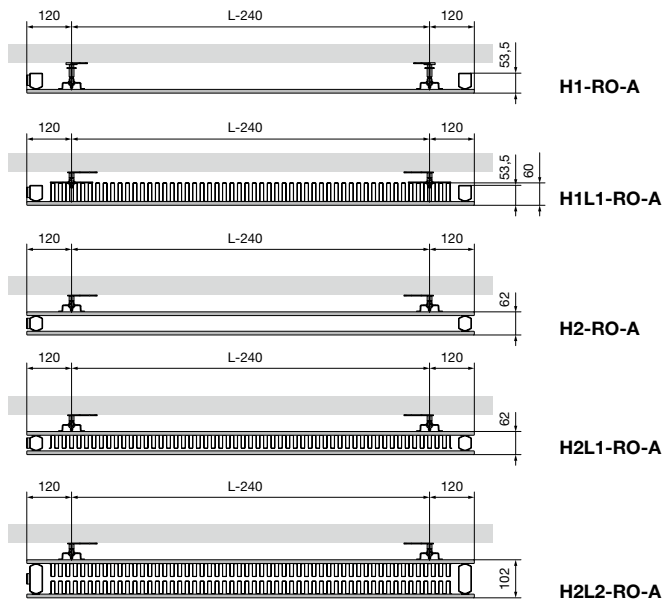

	H1-RO-A / H1L1-RO-A / H2-RO-A / H2L1-RO-A / H2L2-RO-A																
Breedte (L)	500	600	700	800	900	1000	1100	1200	1400	1600	1800	2000	2200	2400	2600	2800	3000
Hartafstand tussen de onderaansluitingen 18 (R1)	450	550	650	750	850	950	1050	1150	1350	1550	1750	1950	2150	2350	2550	2750	2950
hoogte (H)	240	320	400	480	560	640	720	800	880								
Hartafstand tussen de zijaan-sluitingen SL/SR (R2)	187	267	347	427	507	587	667	747	827								
Hartafstand tussen de ophangingen	L-240	H-118															



TULIPA-A VERTICAAL (TV1-A, TV2-A)



TULIPA-A VERTICAAL

Warmte in alle openheid

Een designradiator van de eerste generatie. Geschikt voor alle ruimten en toepassingen. Gekenmerkt door de klassieke open structuur en de loodrechte aansluiting van de buizen op de collector. De waarborg voor een smetteloos verwarmingscomfort waar dan ook in huis.

TYPES

- Eén (TV1-A) of twee rijen buizen (TV2-A)

BUIZEN

- Verticaal, platvaal 60 x 10 mm

COLLECTOREN

- Horizontaal, achterliggend, rond Ø 32 mm

KLEUREN

- Standaardkleur wit RAL 9016
- Uitgebreide kleurenkaart zie p. 12

SPECIAAL

- Tulipa-A 6 en 8 buizen: aansluiting 1mm8, 18, 81 niet mogelijk

BEVESTIGINGEN

- Muurbevestigingen standaard (inbegrepen in de verpakking van de radiator)
- **TV1-A / TV2-A:** ook verkrijgbaar als vrijstaande opstelling, zie p. 246. Extra muurbevestigingssteun nodig voor hoogte radiator > 600 mm

TECHNISCH

- Weerstandsgelast (onzichtbare lasnaden)
- ATL-grondlaag, poedercoating
- Standaardwerkdruk: 6 bar. Meerprijs hogere werkdruk (10 bar): +10%.
- De leveringstermijn van radiator met een hogere werkdruk is 1 week extra.
- Maximale bedrijfstemperatuur: 110°C

ELEKTRISCH

- ✗ Zuiver elektrische radiator in de fabriek voorgevuld
- ✗ Gemengde radiator

TECHNISCHE TEKENINGEN

- Zie p. 249

AANSLUITING

- ✗ Eénpuntsaansluiting voor éénpijpssysteem
- ✗ Eénpuntsaansluiting voor tweepijpssysteem
- ✓ Tweepuntsaansluiting voor éénpijpssysteem (aansluiting via de middenaansluiting) (zie p. 342)
- ✓ Tweepuntsaansluiting voor tweepijpssysteem (standaard) (zie p. 342)
- ✗ Geïntegreerd ventiel
- Aansluitingen: ½" (binnendraad)

AANBEVOLEN AANSLUITING (LM)

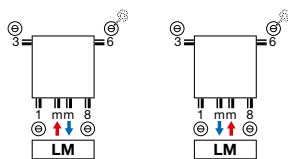

Andere aansluitmogelijkheden, zie p. 248



art. nr. 1182 001 0000 9016
prijs €126
Koppelingen, zie p. 355



art. nr. 11911630102
prijs €44

AANBEVOLEN VOOR BADKAMER EN KEUKEN IN OPTIE



handdoekbeugel (RAL 9005)
art. nr. zie p. 247
prijs €145
Andere accessoires, zie p. 247



TV1-A / TV2-A

HOE TULIPA-A VERTICAAL BESTELLEN

Leveringstermijn 15 - 30 werkdagen
(zonder transportduur)

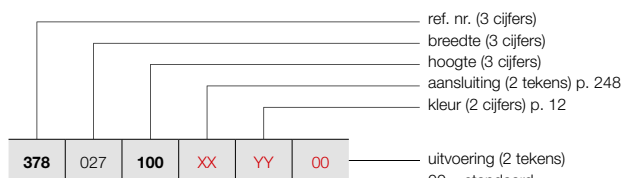

VRIJSTAANDE OPSTELLING (TV1-A)

Zie p. 246 voor extra toebehoren.

HOE VOORRAADRADIATOR TULIPA-A VERTICAAL BESTELLEN

Leveringstermijn 5 werkdagen
(zonder transportduur)

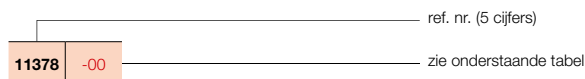

TULIPA-A VERTICAAL (TV1-A)



TV1-A

PRIJSGROEP: VPG2 - STAAL DESIGNRADIATOREN

BESTELCODE MAATWERK TULIPA-A VERTICAAL	TECHNISCHE GEGEVENS								STANDAARDKLEUR		ANDERE KLEUREN						
	buizen	breedte (L mm)	hoogte (H mm)	75/65/20 (Watt) (Φ50K)	55/45/20 (Watt) (Φ30K)	n-exp.	gewicht (kg)	inhoud (l)	el. weerst. (Watt)	prijs RAL 9016 (€)		verkorte ref. nr. RAL 9016 voorraad	prijs kleur (€)				
REF. NR. TULIPA-A VERTICAAL TV1-A : 378																	
378	027	100	XX	YY	00	6	270	1000	384	204	1,24	9,60	2,64	-	259	-	298
		120				6	270	1200	456	240	1,24	11,40	3,12	-	285	-	328
		150				6	270	1500	564	294	1,25	14,40	3,84	-	323	-	371
		160				6	270	1600	600	312	1,26	15,00	4,08	-	335	-	385
		180				6	270	1800	660	342	1,26	16,80	4,56	-	362	-	416
		200				6	270	2000	738	384	1,27	18,60	4,98	-	388	-	446
		220				6	270	2200	810	420	1,27	20,40	5,46	-	413	-	475
		250				6	270	2500	912	474	1,28	23,40	6,18	-	451	-	519
		300				6	270	3000	1092	558	1,29	27,60	7,32	-	515	-	592
378	036	100	XX	YY	00	8	360	1000	512	272	1,24	12,80	3,52	-	321	-	369
		120				8	360	1200	608	320	1,24	15,20	4,16	-	357	-	411
		150				8	360	1500	752	392	1,25	19,20	5,12	-	407	-	468
		160				8	360	1600	800	416	1,26	20,00	5,44	-	424	-	488
		180				8	360	1800	880	456	1,26	22,40	6,08	-	457	-	526
		200				8	360	2000	984	512	1,27	24,80	6,64	-	489	-	562
		220				8	360	2200	1080	560	1,27	27,20	7,28	-	524	-	603
		250				8	360	2500	1216	632	1,28	31,20	8,24	-	576	-	662
		300				8	360	3000	1456	744	1,29	36,80	9,76	-	662	-	761
378	045	100	XX	YY	00	10	450	1000	640	340	1,24	16,00	4,40	-	380	-	437
		120				10	450	1200	760	400	1,24	19,00	5,20	-	426	-	490
		150				10	450	1500	940	490	1,25	24,00	6,40	-	491	-	565
		160				10	450	1600	1000	520	1,26	25,00	6,80	-	512	-	589
		180				10	450	1800	1100	570	1,26	28,00	7,60	-	553	-	636
		200				10	450	2000	1230	640	1,27	31,00	8,30	-	594	-	683
		220				10	450	2200	1350	700	1,27	34,00	9,10	-	636	-	731
		250				10	450	2500	1520	790	1,28	39,00	10,30	-	704	-	810
		300				10	450	3000	1820	930	1,29	46,00	12,20	-	805	-	926
378	054	100	XX	YY	00	12	540	1000	768	408	1,24	19,20	5,28	-	441	-	507
		120				12	540	1200	912	480	1,24	22,80	6,24	-	495	-	569
		150				12	540	1500	1128	588	1,25	28,80	7,68	-	570	-	656
		160				12	540	1600	1200	624	1,26	30,00	8,16	-	595	-	684
		180				12	540	1800	1320	684	1,26	33,60	9,12	-	649	11378-01	746
		200				12	540	2000	1476	768	1,27	37,20	9,96	-	694	11378-02	798
		220				12	540	2200	1620	840	1,27	40,80	10,92	-	750	-	863
		250				12	540	2500	1824	948	1,28	46,80	12,36	-	824	-	948
		300				12	540	3000	2184	1116	1,29	55,20	14,64	-	954	-	1097

Conform EN442-1: 2014: radiatoren en convectoren

Voor meer details over onze artikel-data, zie artikel-database: <https://www.installdata.be>
Voor de warmteafgiftes van andere regimes, kijkt u op p. 348 (correctiefactoren)
BELGIË. Prijzen in euro (excl. BTW)

TULIPA-A VERTICAAL (TV1-A)



TV1-A

HOE TULIPA-A VERTICAAL BESTELLEN

Leveringstermijn 15 - 30 werkdagen
(zonder transportduur)

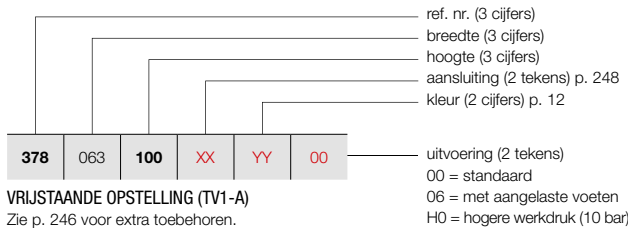

VRIJSTAANDE OPSTELLING (TV1-A)

Zie p. 246 voor extra toebehoren.

PRIJSGROEP: VPG2 - STAAL DESIGNRADIATOREN

BESTELCODE MAATWERK TULIPA-A VERTICAAL							TECHNISCHE GEGEVENS					STANDAARDKLEUR	ANDERE KLEUREN			
buizen	breedte (L mm)	hoogte (H mm)	75/65/20 (Watt) (Φ50K)	55/45/20 (Watt) (Φ30K)	n-exp.	gewicht (kg)	inhoud (l)	el. weerst. (Watt)	prijs RAL 9016 (€)	prijs kleur (€)						
REF. NR. TULIPA-A VERTICAAL TV1-A : 378																
378	063	100	XX	YY	00	14	630	1000	896	476	1,24	22,40	6,16	-	507	583
		120				14	630	1200	1064	560	1,24	26,60	7,28	-	564	649
		150				14	630	1500	1316	686	1,25	33,60	8,96	-	654	752
		160				14	630	1600	1400	728	1,26	35,00	9,52	-	685	788
		180				14	630	1800	1540	798	1,26	39,20	10,64	-	743	854
		200				14	630	2000	1722	896	1,27	43,40	11,62	-	801	921
		220				14	630	2200	1890	980	1,27	47,60	12,74	-	863	992
		250				14	630	2500	2128	1106	1,28	54,60	14,42	-	950	1093
		300				14	630	3000	2548	1302	1,29	64,40	17,08	-	1096	1260
378	072	100	XX	YY	00	16	720	1000	1024	544	1,24	25,60	7,04	-	567	652
		120				16	720	1200	1216	640	1,24	30,40	8,32	-	634	729
		150				16	720	1500	1504	784	1,25	38,40	10,24	-	734	844
		160				16	720	1600	1600	832	1,26	40,00	10,88	-	768	883
		180				16	720	1800	1760	912	1,26	44,80	12,16	-	836	961
		200				16	720	2000	1968	1024	1,27	49,60	13,28	-	904	1040
		220				16	720	2200	2160	1120	1,27	54,40	14,56	-	973	1119
		250				16	720	2500	2432	1264	1,28	62,40	16,48	-	1076	1237
		300				16	720	3000	2912	1488	1,29	73,60	19,52	-	1245	1432
378	081	100	XX	YY	00	18	810	1000	1152	612	1,24	28,80	7,92	-	625	719
		120				18	810	1200	1368	720	1,24	34,20	9,36	-	703	808
		150				18	810	1500	1692	882	1,25	43,20	11,52	-	816	938
		160				18	810	1600	1800	936	1,26	45,00	12,24	-	853	981
		180				18	810	1800	1980	1026	1,26	50,40	13,68	-	932	1072
		200				18	810	2000	2214	1152	1,27	55,80	14,94	-	1010	1162
		220				18	810	2200	2430	1260	1,27	61,20	16,38	-	1085	1248
		250				18	810	2500	2736	1422	1,28	70,20	18,54	-	1201	1381
		300				18	810	3000	3276	1674	1,29	82,80	21,96	-	1392	1601
378	090	100	XX	YY	00	20	900	1000	1280	680	1,24	32,00	8,80	-	688	791
		120				20	900	1200	1520	800	1,24	38,00	10,40	-	771	887
		150				20	900	1500	1880	980	1,25	48,00	12,80	-	900	1035
		160				20	900	1600	2000	1040	1,26	50,00	13,60	-	945	1087
		180				20	900	1800	2200	1140	1,26	56,00	15,20	-	1029	1183
		200				20	900	2000	2460	1280	1,27	62,00	16,60	-	1111	1278
		220				20	900	2200	2700	1400	1,27	68,00	18,20	-	1198	1378
		250				20	900	2500	3040	1580	1,28	78,00	20,60	-	1323	1521
		300				20	900	3000	3640	1860	1,29	92,00	24,40	-	1537	1768

Conform EN442-1: 2014: radiatoren en convectoren

Voor meer details over onze artikel-data, zie artikel-database: <https://www.installdata.be>
Voor de warmteafgifte van andere regimes, kijkt u op p. 348 (correctiefactoren)
BELGIË. Prijzen in euro (excl. BTW)

HOE TULIPA-A VERTICAAL BESTELLEN

Leveringstermijn 15 - 30 werkdagen
(zonder transportduur)

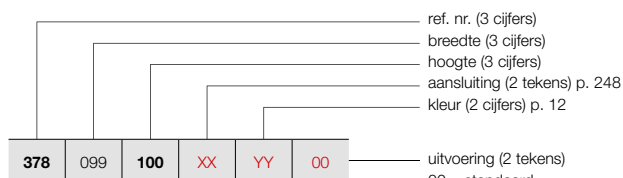

ref. nr. (3 cijfers)
breedte (3 cijfers)
hoogte (3 cijfers)
aansluiting (2 tekens) p. 248
kleur (2 cijfers) p. 12

uitvoering (2 tekens)
00 = standaard
06 = met aangelaste voeten
H0 = hogere werkdruk (10 bar)

VRIJSTAANDE OPSTELLING (TV1-A)

Zie p. 246 voor extra toebehoren.

TULIPA-A VERTICAAL (TV1-A)



TV1-A

PRIJSGROEP: VPG2 - STAAL DESIGNRADIATOREN

BESTELCODE MAATWERK TULIPA-A VERTICAAL	TECHNISCHE GEGEVENS							STANDAARDKLEUR		ANDERE KLEUREN	
	buizen	breedte (L mm)	hoogte (H mm)	75/65/20 (Watt) (Φ50K)	55/45/20 (Watt) (Φ30K)	n-exp.	gewicht (kg)	inhoud (l)	el. weerst. (Watt)	prijs RAL 9016 (€)	prijs kleur (€)
REF. NR. TULIPA-A VERTICAAL TV1-A : 378											
378	099	100	XX	YY	00						
		120								750	863
		150								841	967
		160								982	1129
		180								1030	1185
		200								1123	1291
		220								1215	1397
		250								1311	1508
										1448	1665
378	108	100	XX	YY	00						
		120								810	932
		150								912	1049
		160								1066	1226
		180								1118	1286
		200								1216	1398
		220								1318	1516
										1420	1633
378	117	100	XX	YY	00						
		120								872	1003
		150								984	1132
		160								1147	1319
		180								1203	1383
		200								1313	1510
										1422	1635
378	126	100	XX	YY	00						
		120								932	1072
		150								1050	1208
		160								1227	1411
		180								1286	1479
										1408	1619

Conform EN442-1: 2014: radiatoren en convectoren

Voor meer details over onze artikel-data, zie artikel-database: <https://www.installdata.be>

Voor de warmteafgiftes van andere regimes, kijkt u op p. 348 (correctiefactoren)
BELGIË. Prijzen in euro (excl. BTW)

VASCO

TULIPA-A VERTICAAL (TV2-A)



TV2-A

HOE TULIPA-A VERTICAAL BESTELLEN

Leveringstermijn 15 - 30 werkdagen
(zonder transportduur)

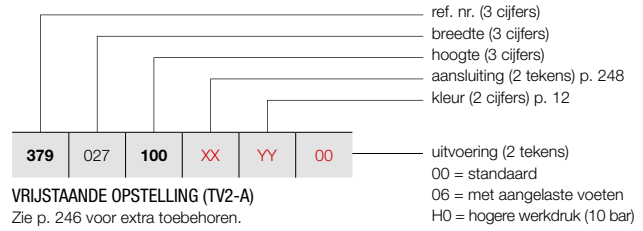

VRIJSTAANDE OPSTELLING (TV2-A)

Zie p. 246 voor extra toebehoren.

HOE VOORRAADRADIATOR VIOLA-A VERTICAAL BESTELLEN

Leveringstermijn 5 werkdagen
(zonder transportduur)

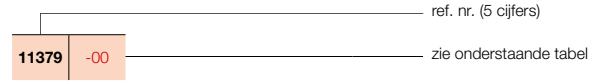

PRIJSGROEP: VPG2 - STAAL DESIGNRADIATOREN

BESTELCODE MAATWERK TULIPA-A VERTICAAL	TECHNISCHE GEGEVENS									STANDAARDKLEUR		ANDERE KLEUREN
	buizen	breedte (L mm)	hoogte (H mm)	75/65/20 (Watt) (Φ50K)	55/45/20 (Watt) (Φ30K)	n-exp.	gewicht (kg)	inhoud (l)	el. weerst. (Watt)	prijs RAL 9016 (€)	verkorte ref. nr. RAL 9016 voorraad	
REF. NR. TULIPA-A VERTICAAL TV2-A : 379												
379	027	100	XX	YY	00							
		120										
		150										
		160										
		180										
		200										
		220										
		250										
		300										
379	036	100	XX	YY	00							
		120										
		150										
		160										
		180										
		200										
		220										
		250										
		300										
379	045	100	XX	YY	00							
		120										
		150										
		160										
		180										
		200										
		220										
		250										
		300										
379	054	100	XX	YY	00							
		120										
		150										
		160										
		180										
		200										
		220										
		250										
		300										

Conform EN442-1: 2014: radiatoren en convectoren

Voor meer details over onze artikel-data, zie artikel-database: <https://www.installdata.be>

Voor de warmteafgiftes van andere regimes, kijkt u op p. 348 (correctiefactoren)
BELGIË. Prijzen in euro (excl. BTW)

HOE TULIPA-A VERTICAAL BESTELLEN

Leveringstermijn 15 - 30 werkdagen
(zonder transportduur)

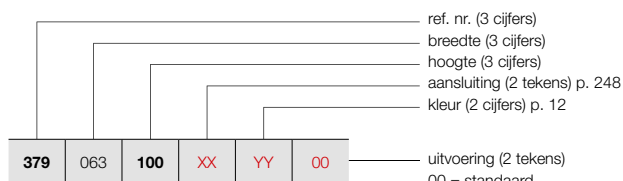

VRIJSTAANDE OPSTELLING (TV2-A)

Zie p. 246 voor extra toebehoren.

HOE VOORRAADRADIATOR VIOLA-A VERTICAAL BESTELLEN

Leveringstermijn 5 werkdagen
(zonder transportduur)

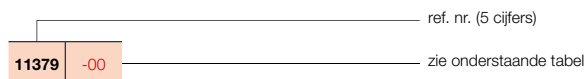

TULIPA-A VERTICAAL (TV2-A)



TV2-A

PRIJSGROEP: VPG2 - STAAL DESIGNRADIATOREN

BESTELCODE MAATWERK TULIPA-A VERTICAAL	TECHNISCHE GEGEVENS							STANDAARDKLEUR		ANDERE KLEUREN		
	buizen	breedte (L mm)	hoogte (H mm)	75/65/20 (Watt) (Φ50K)	55/45/20 (Watt) (Φ30K)	n-exp.	gewicht (kg)	inhoud (l)	el. weerst. (Watt)		prijs RAL 9016 (€)	verkorte ref. nr. RAL 9016 voorraad
REF. NR. TULIPA-A VERTICAAL TV2-A : 379												
379	063	100	XX	YY	00							
		120								882	-	1014
		150								988	-	1136
		160								1144	-	1316
		180								1197	-	1377
		200								1298	-	1493
		220								1406	11379-02	1617
		250								1508	-	1734
		300								1663	-	1912
										1922	-	2210
379	072	100	XX	YY	00							
		120								990	-	1139
		150								1109	-	1275
		160								1289	-	1482
		180								1348	-	1550
		200								1462	-	1681
		220								1581	-	1818
		250								1702	-	1957
		300								1882	-	2164
										2178	-	2505
379	081	100	XX	YY	00							
		120								1095	-	1259
		150								1232	-	1417
		160								1428	-	1642
		180								1495	-	1719
		200								1630	-	1875
		220								1766	-	2031
		250								1901	-	2186
		300								2102	-	2417
										2438	-	2804
379	090	100	XX	YY	00							
		120								1204	-	1385
		150								1352	-	1555
		160								1574	-	1810
		180								1649	-	1896
		200								1798	-	2068
		220								1946	-	2238
		250								2096	-	2410
		300								2320	-	2668
										2690	-	3094

Conform EN442-1: 2014: radiatoren en convectoren

Voor meer details over onze artikel-data, zie artikel-database: <https://www.installdata.be>
Voor de warmteafgiftes van andere regimes, kijkt u op p. 348 (correctiefactoren)
BELGIË. Prijzen in euro (excl. BTW)

VASCO

TULIPA-A VERTICAAL (TV2-A)



TV2-A

HOE TULIPA-A VERTICAAL BESTELLEN

Leveringstermijn 15 - 30 werkdagen
(zonder transportduur)

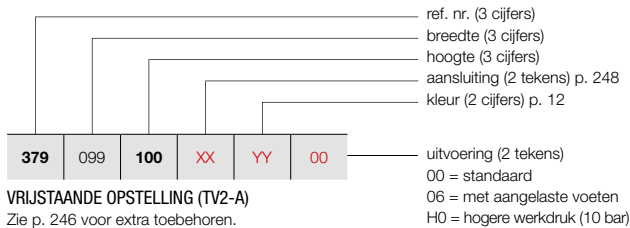

VRIJSTAANDE OPSTELLING (TV2-A)
Zie p. 246 voor extra toebehoren.

PRIJSGROEP: VPG2 - STAAL DESIGNRADIATOREN

BESTELCODE MAATWERK TULIPA-A VERTICAAL							TECHNISCHE GEGEVENS					STANDAARDKLEUR	ANDERE KLEUREN				
379	099	100	XX	YY	00	buizen	breedte (L mm)	hoogte (H mm)	75/65/20 (Watt Ø50K)	55/45/20 (Watt Ø30K)	n-exp.	gewicht (kg)	inhoud (l)	el. weerst. (Watt)	prijs RAL 9016 (€)	prijs kleur (€)	
REF. NR. TULIPA-A VERTICAAL TV2-A : 379																	
379	099	100	XX	YY	00	22	990	1000	2332	1210	1,26	68,20	18,26	-	1311	1508	
		120				22	990	1200	2750	1430	1,26	81,40	21,78	-	1474	1695	
		150				22	990	1500	3388	1760	1,27	101,20	26,84	-	1719	1977	
		160				22	990	1600	3608	1848	1,28	107,80	28,60	-	1801	2071	
		180				22	990	1800	4158	2134	1,28	121,00	31,90	-	1966	2261	
		200				22	990	2000	4444	2288	1,29	134,20	35,42	-	2131	2451	
		220				22	990	2200	4862	2508	1,29	147,40	38,72	-	2294	2638	
		250				22	990	2500	5500	2816	1,30	167,20	44,00	-	2535	2915	
379	108	100	XX	YY	00	24	1080	1000	2544	1320	1,26	74,40	19,92	-	1416	1628	
		120				24	1080	1200	3000	1560	1,26	88,80	23,76	-	1595	1834	
		150				24	1080	1500	3696	1920	1,27	110,40	29,28	-	1864	2144	
		160				24	1080	1600	3936	2016	1,28	117,60	31,20	-	1955	2248	
		180				24	1080	1800	4536	2328	1,28	132,00	34,80	-	2132	2452	
		200				24	1080	2000	4848	2496	1,29	146,40	38,64	-	2308	2654	
		220				24	1080	2200	5304	2736	1,29	160,80	42,24	-	2487	2860	
379	117	100	XX	YY	00	26	1170	1000	2756	1430	1,26	80,60	21,58	-	1524	1753	
		120				26	1170	1200	3250	1690	1,26	96,20	25,74	-	1718	1976	
		150				26	1170	1500	4004	2080	1,27	119,60	31,72	-	2008	2309	
		160				26	1170	1600	4264	2184	1,28	127,40	33,80	-	2104	2420	
		180				26	1170	1800	4914	2522	1,28	143,00	37,70	-	2297	2642	
		200				26	1170	2000	5252	2704	1,29	158,60	41,86	-	2490	2864	
379	126	100	XX	YY	00	28	1260	1000	2968	1540	1,26	86,80	23,24	-	1630	1875	
		120				28	1260	1200	3500	1820	1,26	103,60	27,72	-	1837	2113	
		150				28	1260	1500	4312	2240	1,27	128,80	34,16	-	2150	2473	
		160				28	1260	1600	4592	2352	1,28	137,20	36,40	-	2253	2591	
		180				28	1260	1800	5292	2716	1,28	154,00	40,60	-	2460	2829	

Conform EN442-1: 2014: radiatoren en convectoren

Voor meer details over onze artikel-data, zie artikel-database: <https://www.installdata.be>

Voor de warmteafgifte van andere regimes, kijkt u op p. 348 (correctiefactoren)
BELGIË. Prijzen in euro (excl. BTW)

TYPES

- Eén (TH1-A) of twee rijen buizen (TH2-A)

BUIZEN

- Verticaal, platovaal 60 x 10 mm

COLLECTOREN

- Horizontaal, achterliggend, rond Ø 32 mm

KLEUREN

- Standaardkleur wit RAL 9016
- Uitgebreide kleurenkaart zie p. 12

SPECIAAL

- TH1-A ook verkrijgbaar als toiletradiator (540 x 500 mm)

BEVESTIGINGEN

- Muurbevestigingen standaard (inbegrepen in de verpakking van de radiator)
- **TH1-A / TH2-A:** ook verkrijgbaar als vrijstaande opstelling, zie p. 246. Extra muurbevestigingssteun nodig voor hoogte radiator > 600 mm.

TECHNISCH

- Weerstandsgelast (onzichtbare lasnaden)
- ATL-grondlaag, poedercoating
- Standaardwerkdruk: 6 bar. Meerprijs hogere werkdruk (10 bar): +10%.
- De leveringstermijn van radiator met een hogere werkdruk is 1 week extra.
- Maximale bedrijfstemperatuur: 110°C

ELEKTRISCH

- ✗ Zuiver elektrische radiator in de fabriek voorgevuld
- ✗ Gemengde radiator

TECHNISCHE TEKENINGEN

- Zie p. 249

AANSLUITING

- ✗ Eénpuntsaansluiting voor éénpijpsysteem
- ✗ Eénpuntsaansluiting voor tweepijpsysteem
- ✓ Tweepuntsaansluiting voor éénpijpsysteem (aansluiting via de middenaansluiting) (zie p. 342)
- ✓ Tweepuntsaansluiting voor tweepijpsysteem (standaard) (zie p. 342)
- ✗ Geïntegreerd ventiel
- Aansluitingen: ½" (binnendraad)



TULIPA-A HORIZONTAAL

Eeuwige charme, tijdloze klasse

De horizontale versie van de Tulipa-A. Het schoolvoorbeeld van een designradiator in zijn meest authentieke vorm. Gekenmerkt door de klassieke open structuur en de loodrechte aansluiting van de buizen op de collector. Een designradiator die blijft charmeren. Trendoverstijgend en overall toepasbaar.

AANBEVOLEN AANSLUITING (18)

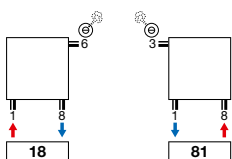

art. nr. 1182 101 0000 0099
prijs €213
 Koppelingen, zie p. 355

AANBEVOLEN VOOR BADKAMER EN KEUKEN IN OPTIE



handdoekbeugel (RAL 9005)
 art. nr. zie p. 247
prijs €145
Andere accessoires, zie p. 247

Andere aansluitmogelijkheden, zie p. 248



TULIPA-A HORIZONTAAL (TH1-A)

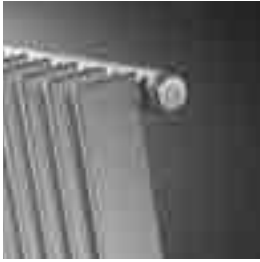

TH1-A

HOE TULIPA-A HORIZONTAAL BESTELLEN

Leveringstermijn 15 - 30 werkdagen
(zonder transportduur)

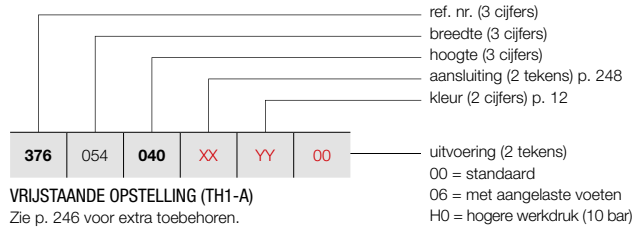

VRIJSTAANDE OPSTELLING (TH1-A)
Zie p. 246 voor extra toebehoren.

PRIJSGROEP: VPG2 - STAAL DESIGNRADIATOREN

BESTELCODE MAATWERK TULIPA-A HORIZONTAAL							TECHNISCHE GEGEVENS					STANDAARDKLEUR	ANDERE KLEUREN				
376	054	040	XX	YY	00	buizen	breedte (L mm)	hoogte (H mm)	75/65/20 (Watt) (Φ50K)	55/45/20 (Watt) (Φ30K)	n-exp.	gewicht (kg)	inhoud (l)	el. weerst. (Watt)	prijs RAL 9016 (€)	prijs kleur (€)	
REF. NR. TULIPA-A HORIZONTAAL TH1-A : 376																	
376	054	040	XX	YY	00	12	540	400	348	180	1,22	9,60	2,52	-	292	336	
		050				12	540	500	420	216	1,23	10,80	3,00	-	316	363	
		060				12	540	600	492	264	1,23	12,00	3,48	-	342	393	
		070				12	540	700	564	300	1,23	14,40	3,96	-	365	420	
		080				12	540	800	636	336	1,23	15,60	4,44	-	393	452	
		090				12	540	900	696	372	1,24	18,00	4,92	-	419	482	
376	063	040	XX	YY	00	14	630	400	406	210	1,22	11,20	2,94	-	324	373	
		050				14	630	500	490	252	1,23	12,60	3,50	-	357	411	
		060				14	630	600	574	308	1,23	15,40	4,06	-	384	442	
		070				14	630	700	658	350	1,23	16,80	4,62	-	414	476	
		080				14	630	800	742	392	1,23	18,20	5,18	-	445	512	
		090				14	630	900	812	434	1,24	21,00	5,74	-	473	544	
376	072	040	XX	YY	00	16	720	400	464	240	1,22	12,80	3,36	-	362	416	
		050				16	720	500	560	288	1,23	14,40	4,00	-	395	454	
		060				16	720	600	656	352	1,23	17,60	4,64	-	431	496	
		070				16	720	700	752	400	1,23	19,20	5,28	-	463	532	
		080				16	720	800	848	448	1,23	20,80	5,92	-	498	573	
		090				16	720	900	928	496	1,24	24,00	6,56	-	530	610	
376	081	040	XX	YY	00	18	810	400	522	270	1,22	14,40	3,78	-	396	455	
		050				18	810	500	630	324	1,23	16,20	4,50	-	434	499	
		060				18	810	600	738	396	1,23	19,80	5,22	-	473	544	
		070				18	810	700	846	450	1,23	21,60	5,94	-	513	590	
		080				18	810	800	954	504	1,23	23,40	6,66	-	552	635	
		090				18	810	900	1044	558	1,24	27,00	7,38	-	589	677	
376	090	040	XX	YY	00	20	900	400	580	300	1,22	16,00	4,20	-	433	498	
		050				20	900	500	700	360	1,23	18,00	5,00	-	474	545	
		060				20	900	600	820	440	1,23	22,00	5,80	-	518	596	
		070				20	900	700	940	500	1,23	24,00	6,60	-	559	643	
		080				20	900	800	1060	560	1,23	26,00	7,40	-	604	695	
		090				20	900	900	1160	620	1,24	30,00	8,20	-	647	744	
376	099	040	XX	YY	00	22	990	400	638	330	1,22	17,60	4,62	-	469	539	
		050				22	990	500	770	396	1,23	19,80	5,50	-	515	592	
		060				22	990	600	902	484	1,23	24,20	6,38	-	561	645	
		070				22	990	700	1034	550	1,23	26,40	7,26	-	608	699	
		080				22	990	800	1166	616	1,23	28,60	8,14	-	656	754	
		090				22	990	900	1276	682	1,24	33,00	9,02	-	700	805	
376	108	040	XX	YY	00	24	1080	400	696	360	1,22	19,20	5,04	-	507	583	
		050				24	1080	500	840	432	1,23	21,60	6,00	-	555	638	
		060				24	1080	600	984	528	1,23	26,40	6,96	-	606	697	
		070				24	1080	700	1128	600	1,23	28,80	7,92	-	657	756	
		080				24	1080	800	1272	672	1,23	31,20	8,88	-	708	814	
		090				24	1080	900	1392	744	1,24	36,00	9,84	-	758	872	

Conform EN442-1: 2014: radiatoren en convectoren

Voor meer details over onze artikel-data, zie artikel-database: <https://www.installdata.be>

Voor de warmteafgiftes van andere regimes, kijkt u op p. 348 (correctiefactoren)
BELGIË. Prijzen in euro (excl. BTW)

HOE TULIPA-A HORIZONTAAL BESTELLEN

Leveringstermijn 15 - 30 werkdagen
(zonder transportduur)

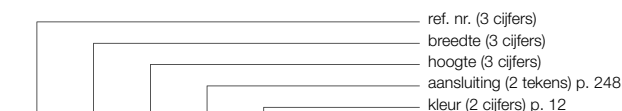

376 117 **040** **XX** **YY** **00**
uitvoering (2 tekens)
00 = standaard
06 = met aangelaste voeten
H0 = hogere werkdruk (10 bar)

VRIJSTAANDE OPSTELLING (TH1-A)

Zie p. 246 voor extra toebehoren.

TULIPA-A HORIZONTAAL (TH1-A)

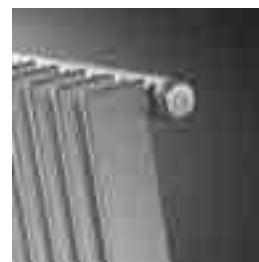

TH1-A

PRIJSGROEP: VPG2 - STAAL DESIGNRADIATOREN

BESTELCODE MAATWERK TULIPA-A HORIZONTAAL	TECHNISCHE GEGEVENS							STANDAARDKLEUR		ANDERE KLEUREN	
	buizen	breedte (L mm)	hoogte (H mm)	75/65/20 (Watt) (Φ50K)	55/45/20 (Watt) (Φ30K)	n-exp.	gewicht (kg)	inhoud (l)	el. weerst. (Watt)	prijs RAL 9016 (€)	prijs kleur (€)
REF. NR. TULIPA-A HORIZONTAAL TH1-A : 376											
376 117 040 XX YY 00	26	1170	400	754	390	1,22	20,80	5,46	-	538	619
050	26	1170	500	910	468	1,23	23,40	6,50	-	594	683
060	26	1170	600	1066	572	1,23	28,60	7,54	-	651	749
070	26	1170	700	1222	650	1,23	28,80	8,58	-	704	810
080	26	1170	800	1378	728	1,23	31,20	9,62	-	759	873
090	26	1170	900	1508	806	1,24	36,00	10,66	-	816	938
376 126 040 XX YY 00	28	1260	400	812	420	1,22	22,40	5,88	-	575	661
050	28	1260	500	980	504	1,23	25,20	7,00	-	635	730
060	28	1260	600	1148	616	1,23	30,80	8,12	-	692	796
070	28	1260	700	1316	700	1,23	33,60	9,24	-	753	866
080	28	1260	800	1484	784	1,23	36,40	10,36	-	814	936
090	28	1260	900	1624	868	1,24	42,00	11,48	-	875	1006
376 144 040 XX YY 00	32	1440	400	928	480	1,22	25,60	6,72	-	647	744
050	32	1440	500	1120	576	1,23	28,80	8,00	-	716	823
060	32	1440	600	1312	704	1,23	35,20	9,28	-	782	899
070	32	1440	700	1504	800	1,23	38,40	10,56	-	848	975
080	32	1440	800	1696	896	1,23	41,60	11,84	-	918	1056
090	32	1440	900	1856	992	1,24	48,00	13,12	-	987	1135
376 162 040 XX YY 00	36	1620	400	1044	540	1,22	28,80	7,56	-	718	826
050	36	1620	500	1260	648	1,23	32,40	9,00	-	794	913
060	36	1620	600	1476	792	1,23	39,60	10,44	-	872	1003
070	36	1620	700	1692	900	1,23	43,20	11,88	-	948	1090
080	36	1620	800	1908	1008	1,23	46,80	13,32	-	1025	1179
090	36	1620	900	2088	1116	1,24	54,00	14,76	-	1096	1260
376 180 040 XX YY 00	40	1800	400	1160	600	1,22	32,00	8,40	-	788	906
050	40	1800	500	1400	720	1,23	36,00	10,00	-	876	1007
060	40	1800	600	1640	880	1,23	44,00	11,60	-	958	1102
070	40	1800	700	1880	1000	1,23	48,00	13,20	-	1044	1201
080	40	1800	800	2120	1120	1,23	52,00	14,80	-	1129	1298
090	40	1800	900	2320	1240	1,24	60,00	16,40	-	1213	1395
376 198 040 XX YY 00	44	1980	400	1276	660	1,22	35,20	9,24	-	860	989
050	44	1980	500	1540	792	1,23	39,60	11,00	-	954	1097
060	44	1980	600	1804	968	1,23	48,40	12,76	-	1048	1205
070	44	1980	700	2068	1100	1,23	52,80	14,52	-	1138	1309
080	44	1980	800	2332	1232	1,23	57,20	16,28	-	1233	1418
090	44	1980	900	2552	1364	1,24	66,00	18,04	-	1324	1523
376 216 040 XX YY 00	48	2160	400	1392	720	1,22	38,40	10,08	-	932	1072
050	48	2160	500	1680	864	1,23	43,20	12,00	-	1034	1189
060	48	2160	600	1968	1056	1,23	52,80	13,92	-	1133	1303
070	48	2160	700	2256	1200	1,23	57,60	15,84	-	1237	1423
080	48	2160	800	2544	1344	1,23	62,40	17,76	-	1340	1541
090	48	2160	900	2784	1488	1,24	72,00	19,68	-	1443	1659

Conform EN442-1: 2014: radiatoren en convectoren

Voor meer details over onze artikel-data, zie artikel-database: <https://www.installdata.be>

Voor de warmteafgiftes van andere regimes, kijkt u op p. 348 (correctiefactoren)
BELGIË. Prijzen in euro (excl. BTW)

VASCO

TULIPA-A HORIZONTAAL (TH1-A)

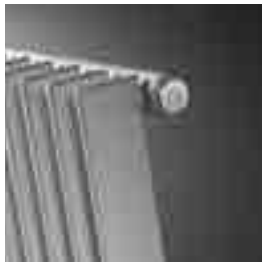

TH1-A

HOE TULIPA-A HORIZONTAAL BESTELLEN

Leveringstermijn 15 - 30 werkdagen
(zonder transportduur)

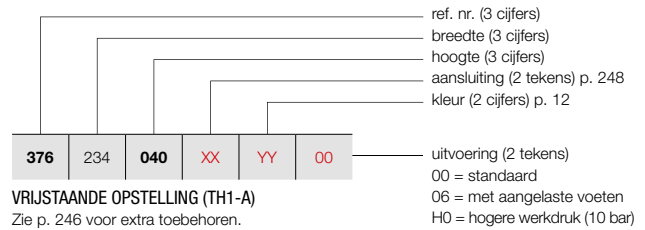

VRIJSTAANDE OPSTELLING (TH1-A)
 Zie p. 246 voor extra toebehoren.

PRIJSGROEP: VPG2 - STAAL DESIGNRADIATOREN

BESTELCODE MAATWERK TULIPA-A HORIZONTAAL	TECHNISCHE GEGEVENS									STANDAARDKLEUR	ANDERE KLEUREN
	buizen	breedte (L mm)	hoogte (H mm)	75/65/20 (Watt) (Φ50K)	55/45/20 (Watt) (Φ30K)	n-exp.	gewicht (kg)	inhoud (l)	el. weerst. (Watt)	prijs RAL 9016 (€)	prijs kleur (€)
REF. NR. TULIPA-A HORIZONTAAL TH1-A : 376											
376	234	040	XX	YY	00						
		050								999	1149
		060								1115	1282
		070								1219	1402
		080								1336	1536
		090								1445	1662
										1554	1787
376	252	040	XX	YY	00						
		050								1074	1235
		060								1194	1373
		070								1312	1509
		080								1430	1645
		090								1548	1780
										1669	1919
376	270	040	XX	YY	00						
		050								1144	1316
		060								1273	1464
		070								1398	1608
		080								1527	1756
										1653	1901
376	288	040	XX	YY	00						
		050								1215	1397
		060								1352	1555
		070								1489	1712
										1624	1868
376	306	040	XX	YY	00						
		050								1285	1478
		060								1431	1646
		070								1576	1812
										1719	1977

Conform EN442-1: 2014: radiatoren en convectoren

Voor meer details over onze artikel-data, zie artikel-database: <https://www.installdata.be>

Voor de warmteafgifte van andere regimes, kijkt u op p. 348 (correctiefactoren)
BELGIË. Prijzen in euro (excl. BTW)

VASCO

HOE TULIPA-A HORIZONTAAL BESTELLEN

Leveringstermijn 15 - 30 werkdagen
(zonder transportduur)

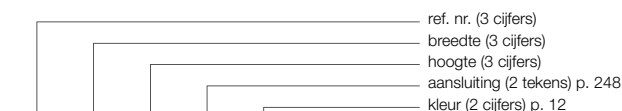

377	054	040	XX	YY	00
-----	-----	-----	----	----	----

VRIJSTAANDE OPSTELLING (TH2-A)

Zie p. 246 voor extra toebehoren.

- ref. nr. (3 cijfers)
- breedte (3 cijfers)
- hoogte (3 cijfers)
- aansluiting (2 tekens) p. 248
- kleur (2 cijfers) p. 12
- uitvoering (2 tekens)
- 00 = standaard
- 06 = met aangelaste voeten
- H0 = hogere werkdruk (10 bar)

TULIPA-A HORIZONTAAL (TH2-A)



TH2-A

PRIJSGROEP: VPG2 - STAAL DESIGNRADIATOREN

BESTELCODE MAATWERK TULIPA-A HORIZONTAAL						TECHNISCHE GEGEVENS						STANDAARDKLEUR		ANDERE KLEUREN		
						buizen	breedte (L mm)	hoogte (H mm)	75/65/20 (Watt) (Φ50K)	55/45/20 (Watt) (Φ30K)	n-exp.	gewicht (kg)	inhoud (l)	el. weerst. (Watt)	prijs RAL 9016 (€)	prijs kleur (€)
REF. NR. TULIPA-A HORIZONTAAL TH2-A : 377																
377	054	040	XX	YY	00	12	540	400	588	312	1,24	16,80	4,32	-	512	589
		050				12	540	500	648	372	1,25	20,40	5,28	-	554	637
		060				12	540	600	816	432	1,25	24,00	6,24	-	596	685
		070				12	540	700	936	492	1,25	26,40	7,20	-	642	738
		080				12	540	800	1044	552	1,25	30,00	8,16	-	687	790
		090				12	540	900	1164	600	1,26	33,60	9,00	-	731	841
377	063	040	XX	YY	00	14	630	400	686	364	1,24	19,60	5,04	-	570	656
		050				14	630	500	756	434	1,25	23,80	6,16	-	619	712
		060				14	630	600	952	504	1,25	28,00	7,28	-	672	773
		070				14	630	700	1092	574	1,25	30,80	8,40	-	727	836
		080				14	630	800	1218	644	1,25	35,00	9,52	-	777	894
		090				14	630	900	1358	700	1,26	39,20	10,50	-	831	956
377	072	040	XX	YY	00	16	720	400	784	416	1,24	22,40	5,76	-	629	723
		050				16	720	500	864	496	1,25	27,20	7,04	-	691	795
		060				16	720	600	1088	576	1,25	32,00	8,32	-	752	865
		070				16	720	700	1248	656	1,25	35,20	9,60	-	810	932
		080				16	720	800	1392	736	1,25	40,00	10,88	-	872	1003
		090				16	720	900	1552	800	1,26	44,80	12,00	-	931	1071
377	081	040	XX	YY	00	18	810	400	882	468	1,24	25,20	6,48	-	693	797
		050				18	810	500	972	558	1,25	30,60	7,92	-	760	874
		060				18	810	600	1224	648	1,25	36,00	9,36	-	831	956
		070				18	810	700	1404	738	1,25	39,60	10,80	-	893	1027
		080				18	810	800	1566	828	1,25	45,00	12,24	-	962	1106
		090				18	810	900	1746	900	1,26	50,40	13,50	-	1030	1185
377	090	040	XX	YY	00	20	900	400	980	520	1,24	28,00	7,20	-	758	872
		050				20	900	500	1080	620	1,25	34,00	8,80	-	833	958
		060				20	900	600	1360	720	1,25	40,00	10,40	-	904	1040
		070				20	900	700	1560	820	1,25	44,00	12,00	-	980	1127
		080				20	900	800	1740	920	1,25	50,00	13,60	-	1053	1211
		090				20	900	900	1940	1000	1,26	56,00	15,00	-	1130	1300
377	099	040	XX	YY	00	22	990	400	1078	572	1,24	30,80	7,92	-	818	941
		050				22	990	500	1188	682	1,25	37,40	9,68	-	900	1035
		060				22	990	600	1496	792	1,25	44,00	11,44	-	984	1132
		070				22	990	700	1716	902	1,25	48,40	13,20	-	1064	1224
		080				22	990	800	1914	1012	1,25	55,00	14,96	-	1146	1318
		090				22	990	900	2134	1100	1,26	61,60	16,50	-	1229	1413
377	108	040	XX	YY	00	24	1080	400	1176	624	1,24	33,60	8,64	-	882	1014
		050				24	1080	500	1296	744	1,25	40,80	10,56	-	972	1118
		060				24	1080	600	1632	864	1,25	48,00	12,48	-	1056	1214
		070				24	1080	700	1872	984	1,25	52,80	14,40	-	1148	1320
		080				24	1080	800	2088	1104	1,25	60,00	16,32	-	1241	1427
		090				24	1080	900	2328	1200	1,26	67,20	18,00	-	1324	1523

Conform EN442-1: 2014: radiatoren en convectoren

Voor meer details over onze artikel-data, zie artikel-database: <https://www.installdata.be>

Voor de warmteafgiftes van andere regimes, kijkt u op p. 348 (correctiefactoren)
BELGIË. Prijzen in euro (excl. BTW)

VASCO

TULIPA-A HORIZONTAAL (TH2-A)

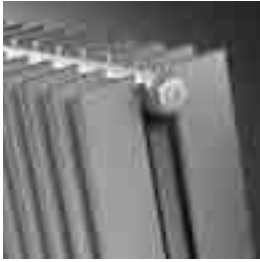

TH2-A

HOE TULIPA-A HORIZONTAAL BESTELLEN

Leveringstermijn 15 - 30 werkdagen
(zonder transportduur)

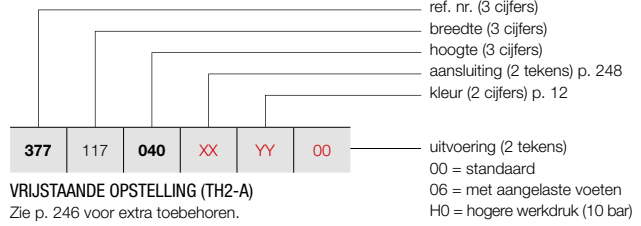

VRIJSTAANDE OPSTELLING (TH2-A)
 Zie p. 246 voor extra toebehoren.

PRIJSGROEP: VPG2 - STAAL DESIGNRADIATOREN

BESTELCODE MAATWERK TULIPA-A HORIZONTAAL							TECHNISCHE GEGEVENS					STANDAARDKLEUR	ANDERE KLEUREN				
377	117	040	XX	YY	00	buizen	breedte (L mm)	hoogte (H mm)	75/65/20 (Watt) (Ø50K)	55/45/20 (Watt) (Ø30K)	n-exp.	gewicht (kg)	inhoud (l)	el. weerst. (Watt)	prijs RAL 9016 (€)	prijs kleur (€)	
REF. NR. TULIPA-A HORIZONTAAL TH2-A : 377																	
377	117	040	XX	YY	00	26	1170	400	1274	676	1,24	36,40	9,36	-	946	1088	
		050				26	1170	500	1404	806	1,25	44,20	11,44	-	1041	1197	
		060				26	1170	600	1768	936	1,25	52,00	13,52	-	1137	1308	
		070				26	1170	700	2028	1066	1,25	57,20	15,60	-	1233	1418	
		080				26	1170	800	2262	1196	1,25	65,00	17,68	-	1333	1533	
		090				26	1170	900	2522	1300	1,26	72,80	19,50	-	1429	1643	
377	126	040	XX	YY	00	28	1260	400	1372	728	1,24	39,20	10,08	-	1008	1159	
		050				28	1260	500	1512	868	1,25	47,60	12,32	-	1111	1278	
		060				28	1260	600	1904	1008	1,25	56,00	14,56	-	1214	1396	
		070				28	1260	700	2184	1148	1,25	61,60	16,80	-	1318	1516	
		080				28	1260	800	2436	1288	1,25	70,00	19,04	-	1422	1635	
		090				28	1260	900	2716	1400	1,26	78,40	21,00	-	1527	1756	
377	144	040	XX	YY	00	32	1440	400	1568	832	1,24	44,80	11,52	-	1130	1300	
		050				32	1440	500	1728	992	1,25	54,40	14,08	-	1251	1439	
		060				32	1440	600	2176	1152	1,25	64,00	16,64	-	1365	1570	
		070				32	1440	700	2496	1312	1,25	70,40	19,20	-	1489	1712	
		080				32	1440	800	2784	1472	1,25	80,00	21,76	-	1606	1847	
		090				32	1440	900	3104	1600	1,26	89,60	24,00	-	1724	1983	
377	162	040	XX	YY	00	36	1620	400	1764	936	1,24	50,40	12,96	-	1256	1444	
		050				36	1620	500	1944	1116	1,25	61,20	15,84	-	1391	1600	
		060				36	1620	600	2448	1296	1,25	72,00	18,72	-	1524	1753	
		070				36	1620	700	2808	1476	1,25	79,20	21,60	-	1657	1906	
		080				36	1620	800	3132	1656	1,25	90,00	24,48	-	1791	2060	
		090				36	1620	900	3492	1800	1,26	100,80	27,00	-	1922	2210	
377	180	040	XX	YY	00	40	1800	400	1960	1040	1,24	56,00	14,40	-	1378	1585	
		050				40	1800	500	2160	1240	1,25	68,00	17,60	-	1528	1757	
		060				40	1800	600	2720	1440	1,25	80,00	20,80	-	1677	1929	
		070				40	1800	700	3120	1640	1,25	88,00	24,00	-	1825	2099	
		080				40	1800	800	3480	1840	1,25	100,00	27,20	-	1975	2271	
		090				40	1800	900	3880	2000	1,26	112,00	30,00	-	2122	2440	
377	198	040	XX	YY	00	44	1980	400	2156	1144	1,24	61,60	15,84	-	1506	1732	
		050				44	1980	500	2376	1364	1,25	74,80	19,36	-	1671	1922	
		060				44	1980	600	2992	1584	1,25	88,00	22,88	-	1834	2109	
		070				44	1980	700	3432	1804	1,25	96,80	26,40	-	1997	2297	
		080				44	1980	800	3828	2024	1,25	110,00	29,92	-	2157	2481	
		090				44	1980	900	4268	2200	1,26	123,20	33,00	-	2325	2674	
377	216	040	XX	YY	00	48	2160	400	2352	1248	1,24	67,20	17,28	-	1630	1875	
		050				48	2160	500	2592	1488	1,25	81,60	21,12	-	1809	2080	
		060				48	2160	600	3264	1728	1,25	96,00	24,96	-	1987	2285	
		070				48	2160	700	3744	1968	1,25	105,60	28,80	-	2164	2489	
		080				48	2160	800	4176	2208	1,25	120,00	32,64	-	2341	2692	
		090				48	2160	900	4656	2400	1,26	134,40	36,00	-	2523	2901	

Conform EN442-1: 2014: radiatoren en convectoren

Voor meer details over onze artikel-data, zie artikel-database: <https://www.installdata.be>

Voor de warmteafgiftes van andere regimes, kijkt u op p. 348 (correctiefactoren)
 BELGIË. Prijzen in euro (excl. BTW)

HOE TULIPA-A HORIZONTAAL BESTELLEN

Leveringstermijn 15 - 30 werkdagen
(zonder transportduur)

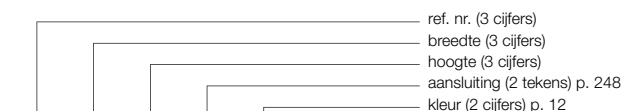

377	270	040	XX	YY	00
-----	-----	-----	----	----	----

VRIJSTAANDE OPSTELLING (TH2-A)

Zie p. 246 voor extra toebehoren.

uitvoering (2 tekens)
00 = standaard
06 = met aangelaste voeten
H0 = hogere werkdruk (10 bar)

TULIPA-A HORIZONTAAL (TH2-A)



TH2-A

PRIJSGROEP: VPG2 - STAAL DESIGNRADIATOREN

BESTELCODE MAATWERK TULIPA-A HORIZONTAAL	TECHNISCHE GEGEVENS								STANDAARDKLEUR		ANDERE KLEUREN					
	buizen	breedte (L mm)	hoogte (H mm)	75/65/20 (Watt) (φ50K)	55/45/20 (Watt) (φ30K)	n-exp.	gewicht (kg)	inhoud (l)	el. weerst. (Watt)	prijs RAL 9016 (€)	prijs kleur (€)					
REF. NR. TULIPA-A HORIZONTAAL TH2-A : 377																
377	234	040	XX	YY	00	52	2340	400	2548	1352	1,24	72,80	18,72	-	1755	2018
		050				52	2340	500	2808	1612	1,25	88,40	22,88	-	1948	2240
		060				52	2340	600	3536	1872	1,25	104,00	27,04	-	2139	2460
		070				52	2340	700	4056	2132	1,25	114,40	31,20	-	2333	2683
		080				52	2340	800	4524	2392	1,25	130,00	35,36	-	2527	2906
		090				52	2340	900	5044	2600	1,26	145,60	39,00	-	2722	3130
377	252	040	XX	YY	00	56	2520	400	2744	1456	1,24	78,40	20,16	-	1880	2162
		050				56	2520	500	3024	1736	1,25	95,20	24,64	-	2087	2400
		060				56	2520	600	3808	2016	1,25	112,00	29,12	-	2295	2639
		070				56	2520	700	4368	2296	1,25	123,20	33,60	-	2503	2878
		080				56	2520	800	4872	2576	1,25	140,00	38,08	-	2710	3117
		090				56	2520	900	5432	2800	1,26	156,80	42,00	-	2918	3356
377	270	040	XX	YY	00	60	2700	400	2940	1560	1,24	84,00	21,60	-	2002	2302
		050				60	2700	500	3240	1860	1,25	102,00	26,40	-	2229	2563
		060				60	2700	600	4080	2160	1,25	120,00	31,20	-	2446	2813
		070				60	2700	700	4680	2460	1,25	132,00	36,00	-	2672	3073
		080				60	2700	800	5220	2760	1,25	150,00	40,80	-	2894	3328
377	288	040	XX	YY	00	64	2880	400	3136	1664	1,24	89,60	23,04	-	2131	2451
		050				64	2880	500	3456	1984	1,25	108,80	28,16	-	2366	2721
		060				64	2880	600	4352	2304	1,25	128,00	33,28	-	2605	2996
		070				64	2880	700	4992	2624	1,25	140,80	38,40	-	2841	3267
377	306	040	XX	YY	00	68	3060	400	3332	1768	1,24	95,20	24,48	-	2251	2589
		050				68	3060	500	3672	2108	1,25	115,60	29,92	-	2507	2883
		060				68	3060	600	4624	2448	1,25	136,00	35,36	-	2758	3172
		070				68	3060	700	5304	2788	1,25	149,60	40,80	-	3009	3460

Conform EN442-1: 2014: radiatoren en convectoren

Voor meer details over onze artikel-data, zie artikel-database: <https://www.installdata.be>

Voor de warmteafgiftes van andere regimes, kijkt u op p. 348 (correctiefactoren)
BELGIË. Prijzen in euro (excl. BTW)

VASCO

TULIPA-A VRIJSTAANDE OPSTELLING
IN OPTIE

PRIJSGROEP: VPG10 - ACC.



VRIJSTAANDE OPSTELLING		KLEUR	ART. NR.	€	
VASTE VOET		TV1-A / TH1-A			
		150 mm	RAL 9016	*	71
		(geen zijbevestiging)	KLEUR	*	82
		TV2-A / TH2-A			
		150 mm	RAL 9016	*	140
		(geen zijbevestiging)	KLEUR	*	161

- Extra muurbevestigingssteun nodig voor hoogte radiator > 600 mm (meegeleverd).
- Gelieve bij bestelling code **06** aan te geven bij "Afwerking" (vaste voet in de prijs inbegrepen).
- Geen rozetten beschikbaar.

	TV1-A / TV2-A	TH1-A / TH2-A		
lengte radiator (mm)		540 - 1440	1620 - 2340	> 2340
aantal voeten	2x	2x	3x	4x

BELGIË. Prijzen in euro (excl. BTW)

PRIJSGROEP: VPG10 - ACC.

ACCESSOIRES		KLEUR	ART. NR.	€
THERMOSTAATKOP		TV1-A / TV2-A		
		WIT	11911630102	44
THERMOSTAATKOP		TV1-A / TV2-A		
		CHROOM	11911631102	60

PRIJSGROEP: VPG10B - HANDDOEKBEUGELS

ACCESSOIRES	BREEDTE HANDDOEKBEUGEL	KLEUR	ART. NR.	€	
HANDDOEKBEUGEL		TV1-A / TV2-A / TH1-A / TH2-A			
		500 mm	CHROOM	1183 269 0000 0099	145
		500 mm	RAL 9016	1183 269 0000 9016	145
		500 mm	RAL 9005 ^{mat zwart}	1183 269 0000 9005	145

- h = 55 mm; b = 500 mm; d = 58 mm; a = 43 mm;

^{mat zwart}

Montagevoorschriften accessoires: zie www.vasco.eu
BELGIË. Prijzen in euro (excl. BTW)

d = afstand voorkant accessoire tot voorkant radiator

a = afstand accessoire tot radiator

uit voorraad leverbaar

TULIPA-A AANSLUITINGEN

TULIPA-A VERTICAAL: TV1-A / TV2-A (VOORRAAD)

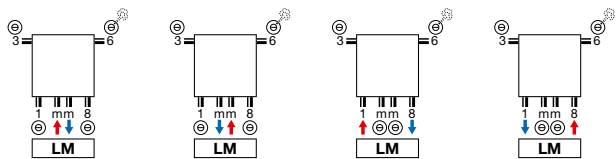

TULIPA-A HORIZONTAAL: TH1-A / TH2-A (NIET-VOORRAAD)

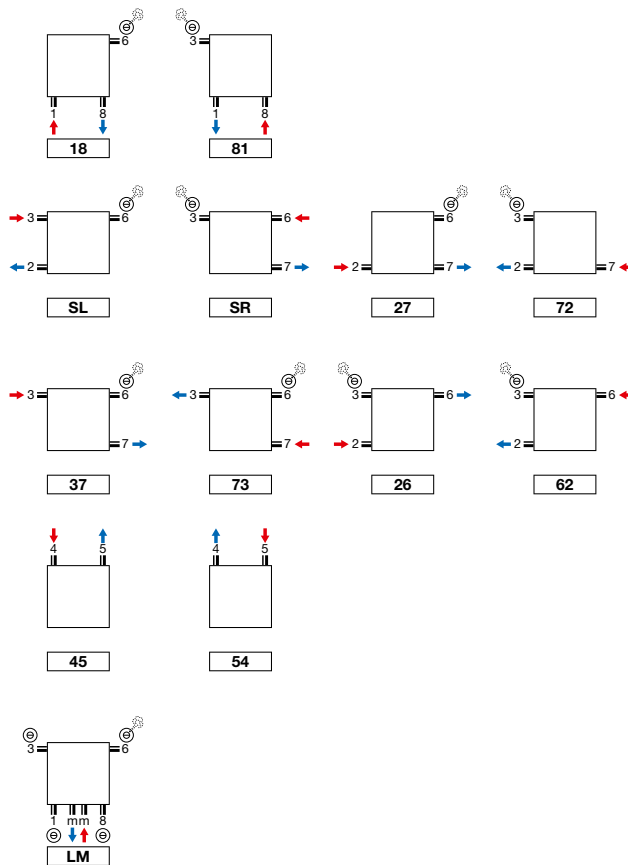

TULIPA-A VERTICAAL: TV1-A / TV2-A (NIET-VOORRAAD)

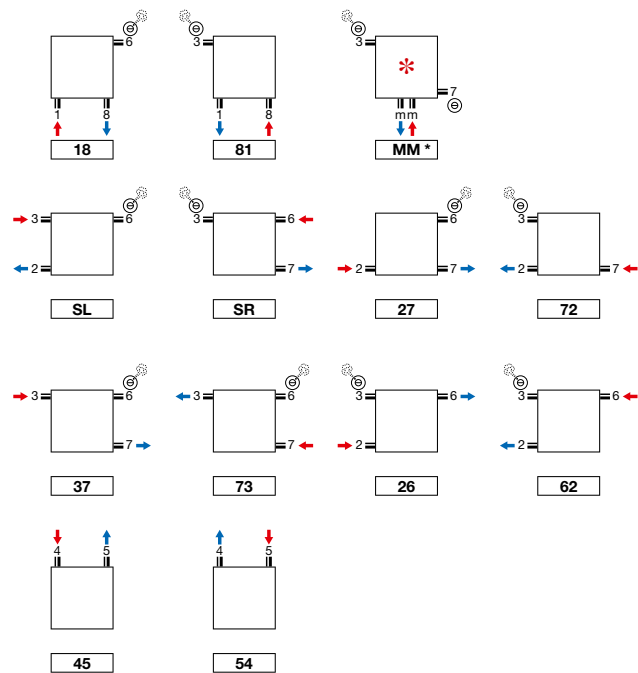

- * Aansluiting MM: aanvoer moet aan de rechterkant!
- Tulipa-A 6 en 8 buizen: aansluiting 1mm8, 18, 81 niet mogelijk

Opmerking: het aansluiten van de radiator kan enkel volgens de getoonde aansluiticonen. Voor elke andere aansluitwijze nemen wij geen verantwoordelijkheid.

TULIPA-A VERTICAAL (TV1-A, TV2-A)

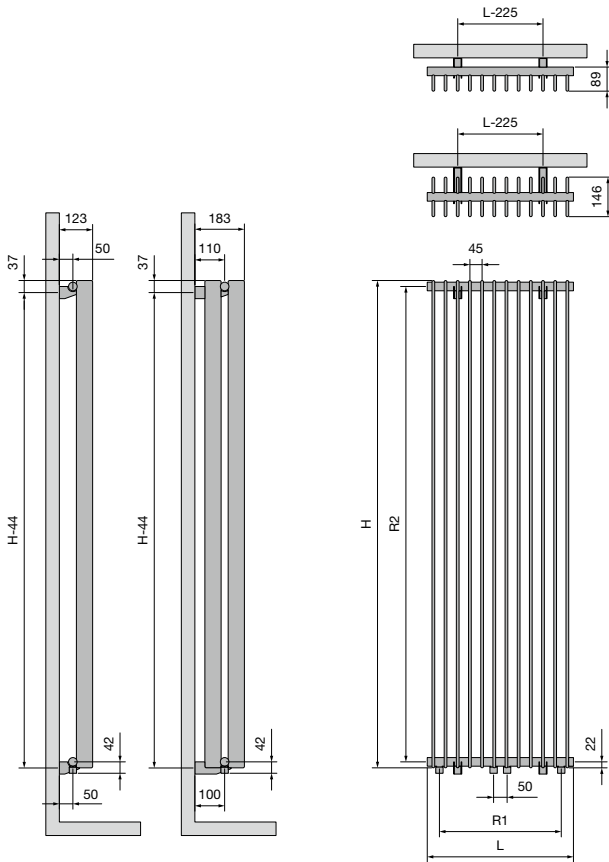

TV1-A / TV2-A

Breedte (L)	270	360	450	540	630	720	810	900	990	1080	1170	1260
Hartafstand tussen de onderaansluitingen 18 (R1)	180	270	360	450	540	630	720	810	900	990	1080	1170
hoogte (H)	1000	1200	1500	1600	1800	2000	2200	2500	3000			
Hartafstand tussen de zijaansluitingen SL/SR (R2)	956	1156	1456	1556	1756	1956	2156	2456	2956			
Hartafstand tussen de ophangingen	H-44											

TULIPA-A HORIZONTAAL (TH1-A, TH2-A)

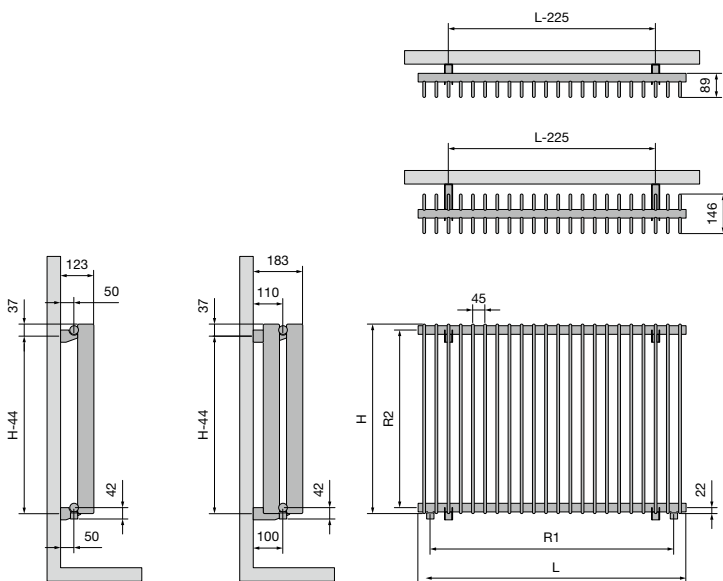

TH1-A / TH2-A

Breedte (L)	540	630	720	810	900	990	1080	1170	1260	1440	1620	1800	1980	2160	2340	2520	2700	2880	3060	
Hartafstand tussen de onderaansluitingen 18 (R1)	450	540	630	720	810	900	990	1080	1170	1350	1530	1710	1890	2070	2250	2430	2610	2790	2970	
hoogte (H)	400	500	600	700	800	900														
Hartafstand tussen de zijaansluitingen SL/SR (R2)	356	456	556	656	756	856														
Hartafstand tussen de ophangingen	H-44																			

Paneelradiatoren



Warmtepompen zijn in opmars.

In nieuwe eengezins- en meergezinswoningen vormen ze de warmtebron bij uitstek, vaak in combinatie met vloerverwarming. Ook bij renovaties winnen warmtepompen aan terrein. Hoe zit het nu precies met de efficiënte warmteverdeling in jouw woning?

Ontdek op welke manieren jij nog winst kan boeken dankzij de Elia lage temperatuur radiator, een energie-efficiënt, comfortabel en duurzaam afgiftesysteem voor **verwarmen en koelen**.

Streeft u naar een oprechte, pure look zonder veel franje, dan is een radiator uit de FlatLine Collectie een prima keuze. De FlatLine radiator, met zijn vlakke voorplaat en fraaie afwerking met structuurlak tilt elk eigentijds interieur naar een hoger niveau. Bijzonder is ook dat de FlatLine radiator een **watervoerende vlakke voorplaat** heeft waardoor de warmteafgifte nog hoger is en hij moeiteloos aangesloten kan worden op **lage temperatuursystemen**.

VASCO paneelradiatoren zijn niet zomaar radiatoren. Radiator en plaatwerk vormen samen **één strak, mooi afgewerkt geheel**, waarin ook nog eens unieke verwarmingstechnologie schuilgaat. Een radiatorconcept dat een hoog rendement verenigt met een compact volume. Verticaal, horizontaal of als plint, altijd discreet en toch volop aanwezig in elke woonomgeving.

Paneelradiatoren

Elia NEW	252
FlatLine	258
Flat-V-Line	264
Flat-Plint-Line	266



TYPES

- Elia 5U (profiel voorzijde), Elia 8D (vlakke voorzijde), Elia 8L (gelijnde voorzijde)

KLEUREN

- Standaardkleur wit RAL 9016
- Niet verkrijgbaar in andere kleuren

SPECIAAL

- Met voormonteerde axiale ventilatoren, temperatuursensor, volautomatische regeling, aansluitkabel lengte 1,4 m met stekker, bovenrooster en zijbekledingen, montageset met meegeleverde blindstoppen en ingeschroefde blindstoppen, vooraf ingesteld ventiel inbegrepen.
- Om te koelen: optionele koelthermostaat verkrijgbaar

BEVESTIGINGEN

- De radiator wordt standaard met L-consoleset geleverd: blindstoppen, ontluchter, ventielinsert M30x1,5, pluggen en schroeven (L-consoles: aantal afhankelijk van de lengte van de radiator)

TECHNISCH

- Elektrisch weerstandsgelast (onzichtbare lasnaden) en rolnaadgelast
- KTL-grondlaag, poedercoating
- Standaardwerkdruk: 10 bar
- Maximale bedrijfstemperatuur: 65°C
- Elektrische beschermingsklasse 2 / beschermingsklasse IP20
- Min. dimensioneringsverwarmingsregime 35/30/20
- Elektrisch opgenomen vermogen per ventilator = 0,47 W

ELEKTRISCH

- ✗ Zuiver elektrische radiator in de fabriek voorgevuld
- ✗ Gemengde radiator

TECHNISCHE TEKENINGEN

- Zie p. 257

AANSLUITING

- ✗ Eénpuntsaansluiting voor éénpijpssysteem
- ✗ Eénpuntsaansluiting voor tweepijpssysteem
- ✓ Tweepuntsaansluiting voor éénpijpssysteem (zie p. 342)
- ✓ Tweepuntsaansluiting voor tweepijpssysteem (standaard) (zie p. 342)
- ✓ Geïntegreerd ventiel (**geen meerprijs**) (zie p. 343)

• **Aansluitingen Elia 5U:**

2 x G 3/4" buitendraad rechtsonder, 3 x G 1/2" binnendraad aan de zijkant

• **Aansluitingen Elia 8D/8L:**

2 x G 3/4" buitendraad middenonder, aanvoer altijd links; 2 x G 3/4" buitendraad onderaan aan de zijkant, aanvoer altijd links (binnenzijde); 4 x G 1/2" binnendraad aan de zijkant. Standaard = ventielinsert rechts



ELIA

Warmtepomp radiator voor verwarmen en koelen

Met de VASCO Elia kan je verwarmen en koelen! Samen met een warmtepomp die standaard ontworpen is voor verwarmen en koelen, zorgt de Elia zowel in de winter als in de zomer voor een aangename temperatuur. De Elia maakt gebruik van geïntegreerde axiale ventilatoren die beschermd worden door een stijf afdekkrooster. Ze verdelen de warmte of koude bijzonder snel en werken fluisterstil.

AANBEVOLEN AANSLUITING ELIA 5U

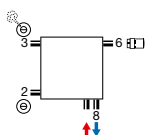

Andere aansluitmogelijkheden, zie p. 256

AANBEVOLEN AANSLUITING ELIA 8D/8L GEÏNTEGREERD VENTIEL

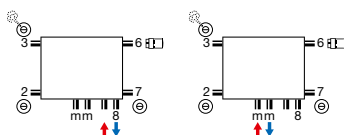

Andere aansluitmogelijkheden, zie p. 256

THERMOSTAATKOP VOOR VERWARMEN EN KOELEN



wit
art. nr. 11911632102
prijs €60

THERMOSTAATKOP ENKEL VERWARMEN



wit
art. nr. 11911630102
prijs €44



chrom
art. nr. 11911631102
prijs €60



art. nr. 11823000000099
prijs €145
Koppelingen, zie p. 355

HOE ELIA 5U BESTELLEN

Leveringstermijn 15 - 30 werkdagen
(zonder transportduur)

ELIA (ELIA 5U)

ref. nr. (14 tekens)
zie onderstaande tabel

115EP240080090



ELIA 5U (PROFIEL VOORZIJDE)

PRIJSGROEP: VPG4B - PANEELRADIATOREN B

PRIJSGROEP: VPG4B - PANEELRADIATOREN B

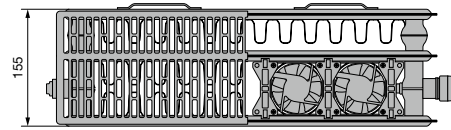
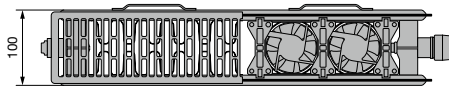

BESTELCODE MAATWERK	TECHNISCHE GEGEVENS							STANDAARD- KLEUR
	①	②	③	④	⑤	⑥	⑦	

ELIA 5U TYPE 22

115EP240080090	800	400	250	446	498	154	184	464
115EP240100090	1000	400	313	557	623	193	230	553
115EP240120090	1200	400	376	668	748	232	276	630
115EP240140090	1400	400	438	780	872	270	322	705
115EP240160090	1600	400	481	837	909	278	331	768
115EP240180090	1800	400	555	933	1057	313	373	817
115EP240200090	2000	400	604	1056	1142	347	414	902

115EP250060090	600	500	227	392	437	129	155	397
115EP250080090	800	500	303	523	582	172	207	476
115EP250100090	1000	500	379	654	728	215	258	567
115EP250120090	1200	500	455	785	874	258	310	647
115EP250140090	1400	500	531	916	1019	301	362	725
115EP250160090	1600	500	582	982	1063	310	372	790
115EP250180090	1800	500	672	1095	1235	348	419	842
115EP250200090	2000	500	731	1240	1334	387	465	929

115EP260060090	600	600	268	435	484	136	160	407
115EP260080090	800	600	357	580	646	182	213	489
115EP260100090	1000	600	446	725	807	227	266	584
115EP260120090	1200	600	535	870	968	272	319	666
115EP260140090	1400	600	624	1015	1130	318	372	748
115EP260160090	1600	600	685	1089	1178	327	383	816
115EP260180090	1800	600	791	1214	1369	368	431	870
115EP260200090	2000	600	860	1375	1479	409	479	961

115EP290040090	400	900	241	362	399	109	130	366
115EP290060090	600	900	362	543	599	164	195	460
115EP290080090	800	900	482	724	798	218	260	554
115EP290100090	1000	900	603	905	998	273	325	612
115EP290120090	1200	900	724	1086	1198	328	390	700
115EP290140090	1400	900	844	1267	1397	382	455	786

BESTELCODE MAATWERK	TECHNISCHE GEGEVENS							STANDAARD- KLEUR
	①	②	③	④	⑤	⑥	⑦	

ELIA 5U TYPE 33

115EP340080090	800	400	366	571	622	165	202	515
115EP340100090	1000	400	458	714	778	206	253	615
115EP340120090	1200	400	550	857	934	247	304	702
115EP340140090	1400	400	641	1000	1089	288	354	788
115EP340160090	1600	400	733	1142	1245	297	364	862
115EP340180090	1800	400	824	1285	1400	334	410	922
115EP340200090	2000	400	916	1389	1514	371	455	1015

115EP350060090	600	500	322	494	544	134	161	441
115EP350080090	800	500	430	659	726	179	214	532
115EP350100090	1000	500	537	824	907	224	268	636
115EP350120090	1200	500	644	989	1088	269	322	727
115EP350140090	1400	500	752	1154	1270	314	375	817
115EP350160090	1600	500	859	1318	1451	323	386	894
115EP350180090	1800	500	967	1483	1633	363	434	958
115EP350200090	2000	500	1074	1603	1765	403	482	1055

115EP360060090	600	600	373	548	604	142	172	456
115EP360080090	800	600	497	731	806	190	229	552
115EP360100090	1000	600	621	914	1007	237	286	660
115EP360120090	1200	600	745	1097	1208	284	343	756
115EP360140090	1400	600	869	1280	1410	332	400	850
115EP360160090	1600	600	994	1462	1611	341	412	932
115EP360180090	1800	600	1118	1645	1813	384	463	1000
115EP360200090	2000	600	1242	1778	1960	427	515	1102

115EP390060090	600	900	495	708	771	166	204	489
115EP390080090	800	900	660	944	1028	222	272	594
115EP390100090	1000	900	825	1180	1285	277	340	711

BESTELCODE MAATWERK	TECHNISCHE GEGEVENS							STANDAARDKLEUR
	①	②	③	④	⑤	⑥	⑦	
	breedte (L mm)	hoogte (H mm)	statische warmteafgifte 45/35/20 °C	dimensionerings- afgifte 45/35/20 °C	maximale warmteafgifte 45/35/20 °C	standaard koelafgifte 17/19/28 °C	maximale koelafgifte 17/19/28 °C	prijs RAL 9016 (€)

Conform EN16430

Pour plus de détails sur nos informations produit, voir database: <https://www.installdata.be>

TECHNISCHE GEGEVENS: (gewicht & waterinhoud, warmteafgifte, koelafgifte, dimensioneringsafgifte, K_v-instellingen): zie www.vasco.eu of aparte Elia brochure BELGIË. Prijzen in euro (excl. BTW)

VASCO

ELIA (ELIA 8D)



ELIA 8D (VLAKKE VOORZIJDE)

HOE ELIA 8D BESTELLEN
Leveringstermijn 15 - 30 werkdagen
(zonder transportduur)

ref. nr. (14 tekens)
zie onderstaande tabel

118ED240080090

PRIJSGROEP: VPG4B - PANEELRADIATOREN B

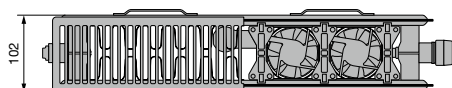

BESTELCODE MAATWERK	TECHNISCHE GEGEVENS							STANDAARD- KLEUR
	①	②	③	④	⑤	⑥	⑦	

ELIA 8D TYPE 22

118ED240080090	800	400	238	433	485	154	183	554
118ED240100090	1000	400	297	540	605	192	229	658
118ED240120090	1200	400	356	648	726	230	274	748
118ED240140090	1400	400	415	755	846	268	320	841
118ED240160090	1600	400	455	810	882	276	329	912
118ED240180090	1800	400	525	902	1024	310	370	974
118ED240200090	2000	400	571	1022	1106	345	411	1072

118ED250060090	600	500	216	382	426	129	155	481
118ED250080090	800	500	288	508	566	171	206	577
118ED250100090	1000	500	359	634	707	214	257	686
118ED250120090	1200	500	431	760	848	256	308	781
118ED250140090	1400	500	503	887	989	299	359	880
118ED250160090	1600	500	551	951	1030	307	370	956
118ED250180090	1800	500	636	1060	1197	346	416	1022
118ED250200090	2000	500	691	1200	1293	384	462	1126

118ED260060090	600	600	255	423	472	136	159	494
118ED260080090	800	600	339	563	628	181	212	595
118ED260100090	1000	600	423	703	784	226	265	708
118ED260120090	1200	600	507	843	940	271	317	806
118ED260140090	1400	600	591	983	1096	316	370	909
118ED260160090	1600	600	648	1054	1142	325	380	989
118ED260180090	1800	600	749	1175	1327	365	428	1059
118ED260200090	2000	600	814	1330	1433	406	475	1166

118ED290060090	600	900	344	528	584	164	195	558
118ED290080090	800	900	458	703	777	218	259	647
118ED290100090	1000	900	572	878	970	272	323	740
118ED290120090	1200	900	686	1052	1162	326	388	845
118ED290140090	1400	900	800	1227	1355	380	452	913

PRIJSGROEP: VPG4B - PANEELRADIATOREN B

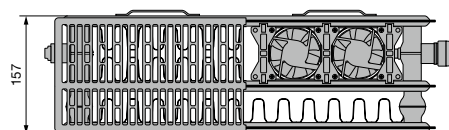

BESTELCODE MAATWERK	TECHNISCHE GEGEVENS							STANDAARD- KLEUR
	①	②	③	④	⑤	⑥	⑦	

ELIA 8D TYPE 33

118ED340080090	800	400	348	560	603	164	202	616
118ED340100090	1000	400	435	699	752	205	252	732
118ED340120090	1200	400	522	838	902	246	302	833
118ED340140090	1400	400	608	977	1052	287	352	938
118ED340160090	1600	400	695	1116	1202	295	362	1022
118ED340180090	1800	400	781	1255	1351	331	407	1095
118ED340200090	2000	400	868	1356	1461	368	452	1205

118ED350060090	600	500	328	499	540	137	162	534
118ED350080090	800	500	437	664	719	182	216	644
118ED350100090	1000	500	545	829	898	227	270	767
118ED350120090	1200	500	654	994	1076	272	323	874
118ED350140090	1400	500	762	1159	1255	317	377	986
118ED350160090	1600	500	871	1324	1433	326	388	1076
118ED350180090	1800	500	979	1489	1612	367	436	1155
118ED350200090	2000	500	1088	1608	1743	407	484	1272

118ED360060090	600	600	355	538	586	142	171	553
118ED360080090	800	600	472	716	780	189	228	668
118ED360100090	1000	600	590	894	974	236	285	796
118ED360120090	1200	600	707	1072	1168	283	341	909
118ED360140090	1400	600	825	1250	1362	330	398	1027
118ED360160090	1600	600	942	1428	1555	339	409	1122
118ED360180090	1800	600	1059	1606	1749	381	460	1206
118ED360200090	2000	600	1177	1736	1891	423	511	1276

118ED390060090	600	900	472	695	748	166	203	587
118ED390080090	800	900	628	925	995	221	271	713
118ED390100090	1000	900	784	1155	1243	276	338	815

BESTELCODE MAATWERK	TECHNISCHE GEGEVENS							STANDAARDKLEUR
	① breedte (L mm)	② hoogte (H mm)	③ statische warmteafgifte 45/35/20 °C	④ dimensionerings- afgifte 45/35/20 °C	⑤ maximale warmteafgifte 45/35/20 °C	⑥ standaard koelafgifte 17/19/28 °C	⑦ maximale koelafgifte 17/19/28 °C	

Conform EN16430

Pour plus de détails sur nos informations produit, voir database: <https://www.installdata.be>
TECHNISCHE GEGEVENS: (gewicht & waterinhoud, warmteafgifte, koelafgifte, dimensioneringsafgifte, K_v-instellingen): zie www.vasco.eu of aparte Elia brochure BELGIË. Prijzen in euro (excl. BTW)

HOE ELIA 8L BESTELLEN
Leveringstermijn 15 - 30 werkdagen
(zonder transportduur)

ELIA (ELIA 8L)

ref. nr. (14 tekens)
zie onderstaande tabel

118EL240080090



ELIA 8L (GELIJNDE VOORZIJDE)

PRIJSGROEP: VPG4B - PANEELRADIATOREN B

PRIJSGROEP: VPG4B - PANEELRADIATOREN B

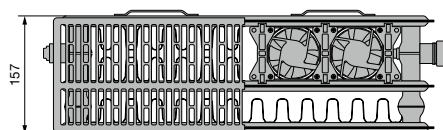
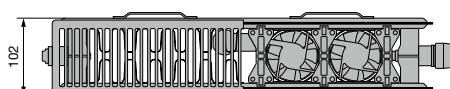

BESTELCODE MAATWERK	TECHNISCHE GEGEVENS							STANDAARD- KLEUR
	①	②	③	④	⑤	⑥	⑦	

ELIA 8L TYPE 22

118EL240080090	800	400	238	433	485	154	183	601
118EL240100090	1000	400	297	540	605	192	229	714
118EL240120090	1200	400	356	648	726	230	274	812
118EL240140090	1400	400	415	755	846	268	320	912
118EL240160090	1600	400	455	810	882	276	329	990
118EL240180090	1800	400	525	902	1024	310	370	1057
118EL240200090	2000	400	571	1022	1106	345	411	1163

118EL250060090	600	500	216	382	426	129	155	522
118EL250080090	800	500	288	508	566	171	206	626
118EL250100090	1000	500	359	634	707	214	257	744
118EL250120090	1200	500	431	760	848	256	308	847
118EL250140090	1400	500	503	887	989	299	359	955
118EL250160090	1600	500	551	951	1030	307	370	1037
118EL250180090	1800	500	636	1060	1197	346	416	1109
118EL250200090	2000	500	691	1200	1293	384	462	1222

118EL260060090	600	600	255	423	472	136	159	536
118EL260080090	800	600	339	563	628	181	212	646
118EL260100090	1000	600	423	703	784	226	265	768
118EL260120090	1200	600	507	843	940	271	317	875
118EL260140090	1400	600	591	983	1096	316	370	986
118EL260160090	1600	600	648	1054	1142	325	380	1073
118EL260180090	1800	600	749	1175	1327	365	428	1149
118EL260200090	2000	600	814	1330	1433	406	475	1265

118EL290060090	600	900	344	528	584	164	195	605
118EL290080090	800	900	458	703	777	218	259	702
118EL290100090	1000	900	572	878	970	272	323	803
118EL290120090	1200	900	686	1052	1162	326	388	917
118EL290140090	1400	900	800	1227	1355	380	452	991

BESTELCODE MAATWERK	TECHNISCHE GEGEVENS							STANDAARD- KLEUR
	①	②	③	④	⑤	⑥	⑦	

ELIA 8L TYPE 33

118EL340080090	800	400	348	560	603	164	202	668
118EL340100090	1000	400	435	699	752	205	252	794
118EL340120090	1200	400	522	838	902	246	302	904
118EL340140090	1400	400	608	977	1052	287	352	1018
118EL340160090	1600	400	695	1116	1202	295	362	1109
118EL340180090	1800	400	781	1255	1351	331	407	1188
118EL340200090	2000	400	868	1356	1461	368	452	1307

118EL350060090	600	500	328	499	540	137	162	579
118EL350080090	800	500	437	664	719	182	216	699
118EL350100090	1000	500	545	829	898	227	270	832
118EL350120090	1200	500	654	994	1076	272	323	948
118EL350140090	1400	500	762	1159	1255	317	377	1070
118EL350160090	1600	500	871	1324	1433	326	388	1167
118EL350180090	1800	500	979	1489	1612	367	436	1253
118EL350200090	2000	500	1088	1608	1743	407	484	1380

118EL360060090	600	600	355	538	586	142	171	600
118EL360080090	800	600	472	716	780	189	228	725
118EL360100090	1000	600	590	894	974	236	285	864
118EL360120090	1200	600	707	1072	1168	283	341	986
118EL360140090	1400	600	825	1250	1362	330	398	1114
118EL360160090	1600	600	942	1428	1555	339	409	1217
118EL360180090	1800	600	1059	1606	1749	381	460	1309
118EL360200090	2000	600	1177	1736	1891	423	511	1384

118EL390060090	600	900	472	695	748	166	203	637
118EL390080090	800	900	628	925	995	221	271	774
118EL390100090	1000	900	784	1155	1243	276	338	884

BESTELCODE MAATWERK	TECHNISCHE GEGEVENS							STANDAARDKLEUR
	① breedte (L mm)	② hoogte (H mm)	③ statische warmteafgifte 45/35/20 °C	④ dimensionerings- afgifte 45/35/20 °C	⑤ maximale warmteafgifte 45/35/20 °C	⑥ standaard koelafgifte 17/19/28 °C	⑦ maximale koelafgifte 17/19/28 °C	

Conform EN16430

Pour plus de détails sur nos informations produit, voir database: <https://www.installdata.be>
TECHNISCHE GEGEVENS: (gewicht & waterinhoud, warmteafgifte, koelafgifte, dimensioneringsafgifte, K_v-instellingen): zie www.vasco.eu of aparte Elia brochure BELGIË. Prijzen in euro (excl. BTW)

VASCO

ELIA: 5U

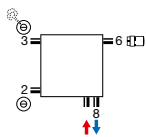

- Thermostaatkop enkel te gebruiken bij 50 mm aansluiting op het ventiel (aanvoer links, retour rechts). Geen andere aansluitingen mogelijk.

ELIA: 8D / 8L

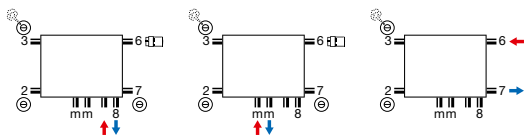

- Thermostaatkop enkel te gebruiken bij 50 mm aansluiting op het ventiel (aanvoer links, retour rechts). Bij andere aansluitingen is de ventielinsert niet te gebruiken.

ELIA 5U (TYPE 22) PROFIEL VOORZIJDE

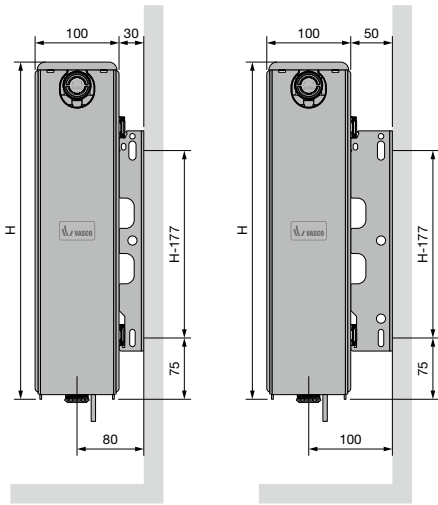

ELIA 5U (TYPE 33) PROFIEL VOORZIJDE

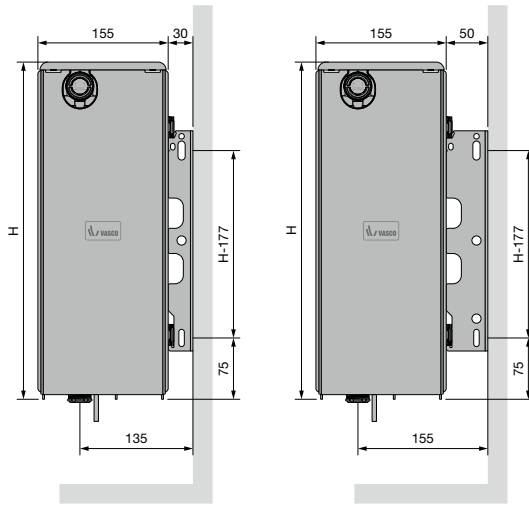

**ELIA 8D (TYPE 22) VLAKKE VOORZIJDE,
ELIA 8L (TYPE 22) GELIJNDE VOORZIJDE**

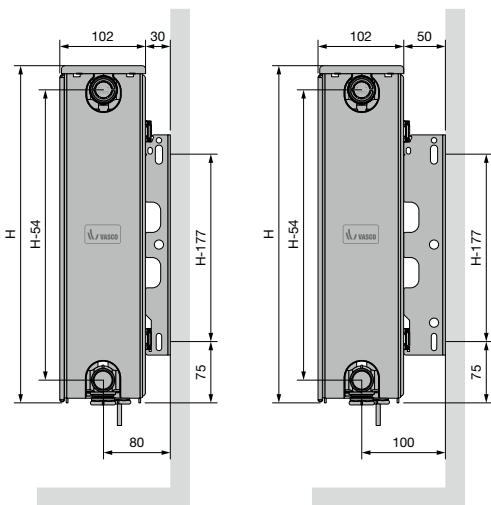

**ELIA 8D (TYPE 33) VLAKKE VOORZIJDE,
ELIA 8L (TYPE 33) GELIJNDE VOORZIJDE**

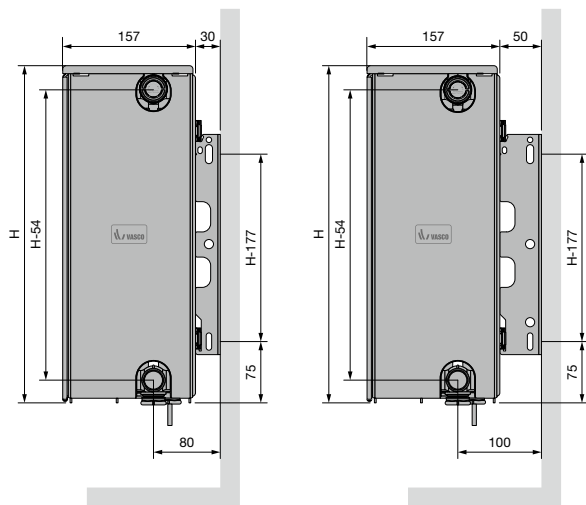

FLATLINE (T21S, T22, T33)



Alle horizontale FlatLine-radiatoren worden met het VASCO-label in het bovenrooster voorzien.

TYPES

- T21S, T22, T33

KLEUREN

- Standaardkleur S600 (witte fijn structuurlak)
- Niet verkrijgbaar in andere kleuren

BEVESTIGINGEN

- De radiator wordt standaard met een volledige montageset geleverd: vergrendelde klikconsoles (aantal afhankelijk van de lengte van de radiator), design-blindstoppen, design-ontluchter, ventielinsert (M30 x 1,5)

TECHNISCH

- Elektrisch weerstandsgelast (onzichtbare lasnaden) en rolnaadgelast
- KTL-grondlaag, poedercoating
- Standaardwerkdruk: 6 bar
- Maximale bedrijfstemperatuur: 110°C

ELEKTRISCH

- ✗ Zuiver elektrische radiator in de fabriek voorgevuld
- ✗ Gemengde radiator

TECHNISCHE TEKENINGEN

- Zie p. 271

AANSLUITING

- ✗ Eénpuntsaansluiting voor éénpijpssysteem
- ✗ Eénpuntsaansluiting voor tweepijpssysteem
- ✓ Tweepuntsaansluiting voor éénpijpssysteem (aansluiting via het geïntegreerd ventiel) (zie p. 342)
- ✓ Tweepuntsaansluiting voor tweepijpssysteem (standaard) (zie p. 342)
- ✓ Geïntegreerd ventiel (**geen meerprijs**) (zie p. 343)
- Aansluitingen: 4x½" zijdelings (binnendraad), 2x¾" Euroconus (50mm rechtsonder) en 2x¾" Euroconus (50mm midden)

FLATLINE

Toptechnologie voor superieure warmteafgifte

Streeft u naar een oprechte, pure look zonder veel franje, dan is de FlatLine een prima keuze, want uitermate stijlvol in zijn tijdloze eenvoud. Met zijn vlakke voorplaat en de fraaie afwerking met structuurlak tilt hij elk eigentijds interieur naar een hoger niveau. Het direct contact tussen de voorplaat en het water levert bovendien een verrassend hoog rendement op.

AANBEVOLEN AANSLUITING (VR) GEÏNTEGREERD VENTIEL

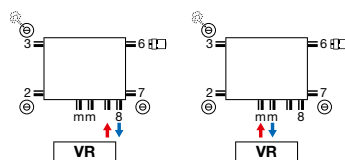

Andere aansluitmogelijkheden, zie p. 270



art. nr. 1182 300 0000 0099
prijs €145
Koppelingen, zie p. 355

AANBEVOLEN VOOR BADKAMER EN KEUKEN IN OPTIE



handdoekbeugel (LR)
art. nr. zie p. 269
prijs €117

Andere accessoires, zie p. 269



wit
art. nr. 11911630102
prijs €44



chrom
art. nr. 11911631102
prijs €60



HOE FLATLINE T21S BESTELLEN

Leveringstermijn 5 werkdagen
(zonder transportduur)

FLATLINE (T21S)



T21S

ref. nr. (8 tekens)
zie onderstaande tabel

2140040F

PRIJSGROEP: VPG4 - PANEELRADIATOREN A

BESTELCODE MAATWERK FLATLINE T21S	TECHNISCHE GEGEVENS									STANDAARDKLEUR	
	buizen	breedte (L mm)	hoogte (H mm)	75/65/20 (Watt) (Φ50K)	55/45/20 (Watt) (Φ30K)	n-exp.	gewicht (kg)	inhoud (l)	el. weerst. (Watt)	prijs S600 (€)	verkorte ref. nr. S600 voorraad
108F2140040190	-	400	400	366	190	1,28	8,53	1,41	-	229	2140040F
108F2140060190	-	600	400	548	285	1,28	12,79	2,11	-	275	2140060F
108F2140080190	-	800	400	731	380	1,28	17,06	2,82	-	310	2140080F
108F2140100190	-	1000	400	914	475	1,28	21,32	3,52	-	364	2140100F
108F2140120190	-	1200	400	1097	570	1,28	25,58	4,22	-	404	2140120F
108F2140140190	-	1400	400	1280	665	1,28	29,85	4,93	-	451	2140140F
108F2140160190	-	1600	400	1462	761	1,28	34,11	5,63	-	490	2140160F
108F2140180190	-	1800	400	1645	856	1,28	38,38	6,34	-	547	2140180F
108F2140200190	-	2000	400	1828	951	1,28	42,64	7,04	-	608	2140200F
108F2140240190	-	2400	400	2194	1141	1,28	51,17	8,45	-	730	2140240F
108F2150040190	-	400	500	440	228	1,29	10,63	1,67	-	264	2150040F
108F2150060190	-	600	500	661	342	1,29	15,95	2,51	-	323	2150060F
108F2150080190	-	800	500	881	456	1,29	21,26	3,34	-	378	2150080F
108F2150100190	-	1000	500	1101	570	1,29	26,58	4,18	-	433	2150100F
108F2150120190	-	1200	500	1321	684	1,29	31,90	5,02	-	493	2150120F
108F2150140190	-	1400	500	1541	797	1,29	37,21	5,85	-	550	2150140F
108F2150160190	-	1600	500	1762	911	1,29	42,53	6,69	-	605	2150160F
108F2150180190	-	1800	500	1982	1025	1,29	47,84	7,52	-	658	2150180F
108F2150200190	-	2000	500	2202	1139	1,29	53,16	8,36	-	727	2150200F
108F2160040190	-	400	600	512	264	1,30	12,74	1,94	-	283	2160040F
108F2160060190	-	600	600	768	395	1,30	19,11	2,91	-	342	2160060F
108F2160080190	-	800	600	1024	527	1,30	25,48	3,88	-	411	2160080F
108F2160100190	-	1000	600	1280	659	1,30	31,85	4,85	-	477	2160100F
108F2160120190	-	1200	600	1536	791	1,30	38,22	5,82	-	547	2160120F
108F2160140190	-	1400	600	1792	922	1,30	44,59	6,79	-	593	2160140F
108F2160160190	-	1600	600	2048	1054	1,30	50,96	7,76	-	677	2160160F
108F2160180190	-	1800	600	2304	1186	1,30	57,33	8,73	-	762	2160180F
108F2170040190	-	400	700	581	297	1,31	14,91	2,21	-	283	2170040F
108F2170060190	-	600	700	871	446	1,31	22,36	3,32	-	375	2170060F
108F2170080190	-	800	700	1162	595	1,31	29,82	4,42	-	453	2170080F
108F2170100190	-	1000	700	1452	744	1,31	37,27	5,53	-	517	2170100F
108F2170120190	-	1200	700	1742	892	1,31	44,72	6,64	-	614	2170120F
108F2190040190	-	400	900	711	361	1,33	19,24	2,76	-	327	2190040F
108F2190060190	-	600	900	1067	541	1,33	28,86	4,14	-	419	2190060F
108F2190080190	-	800	900	1422	721	1,33	38,48	5,52	-	518	2190080F
108F2190100190	-	1000	900	1778	901	1,33	48,10	6,90	-	617	2190100F
108F2190120190	-	1200	900	2134	1082	1,33	57,72	8,28	-	740	2190120F

Conform EN442-1: 2014: radiatoren en convectoren

Voor meer details over onze artikel-data, zie artikel-database: <https://www.installdata.be>

Voor de warmteafgiftes van andere regimes, kijkt u op p. 348 (correctiefactoren)
BELGIË. Prijzen in euro (excl. BTW)

VASCO

FLATLINE (T22)



T22

HOE FLATLINE T22 BESTELLEN

Leveringstermijn 5 werkdagen
(zonder transportduur)

ref. nr. (8 tekens)
zie onderstaande tabel

2230100F

PRIJSGROEP: VPG4 - PANEELRADIATOREN A

BESTELCODE MAATWERK FLATLINE T22	TECHNISCHE GEGEVENS									STANDAARDKLEUR	
	buizen	breedte (L mm)	hoogte (H mm)	75/65/20 (Watt) (φ50K)	55/45/20 (Watt) (φ30K)	n-exp.	gewicht (kg)	inhoud (l)	el. weerst. (Watt)	prijs S600 (€)	verkorte ref. nr. S600 voorraad
108F2230100190	-	1000	300	900	463	1,30	18,60	3,00	-	384	2230100F
108F2230120190	-	1200	300	1080	556	1,30	22,32	3,60	-	428	2230120F
108F2230140190	-	1400	300	1260	649	1,30	26,04	4,20	-	477	2230140F
108F2230160190	-	1600	300	1440	741	1,30	29,76	4,80	-	517	2230160F
108F2230180190	-	1800	300	1620	834	1,30	33,48	5,40	-	570	2230180F
108F2230200190	-	2000	300	1800	927	1,30	37,20	6,00	-	600	2230200F
108F2230220190	-	2200	300	1980	1019	1,30	40,92	6,60	-	662	2230220F
108F2230240190	-	2400	300	2160	1112	1,30	44,64	7,20	-	719	2230240F
108F2240060190	-	600	400	694	356	1,31	14,88	2,17	-	328	2240060F
108F2240080190	-	800	400	926	474	1,31	19,84	2,90	-	384	2240080F
108F2240100190	-	1000	400	1157	593	1,31	24,80	3,62	-	448	2240100F
108F2240120190	-	1200	400	1388	711	1,31	29,76	4,34	-	505	2240120F
108F2240140190	-	1400	400	1620	830	1,31	34,72	5,07	-	539	2240140F
108F2240160190	-	1600	400	1851	948	1,31	39,68	5,79	-	613	2240160F
108F2240180190	-	1800	400	2083	1067	1,31	44,64	6,52	-	690	2240180F
108F2240200190	-	2000	400	2314	1185	1,31	49,60	7,24	-	770	2240200F
108F2240220190	-	2200	400	2545	1304	1,31	54,56	7,96	-	847	2240220F
108F2240240190	-	2400	400	2777	1422	1,31	59,52	8,69	-	923	2240240F
108F2240260190	-	2600	400	3008	1541	1,31	64,48	9,41	-	963	2240260F
108F2240300190	-	3000	400	3471	1778	1,31	74,40	10,86	-	1154	2240300F
108F2250040190	-	400	500	562	288	1,31	12,40	1,69	-	292	2250040F
108F2250060190	-	600	500	842	431	1,31	18,60	2,54	-	364	2250060F
108F2250080190	-	800	500	1123	575	1,31	24,80	3,38	-	430	2250080F
108F2250100190	-	1000	500	1404	719	1,31	31,00	4,23	-	508	2250100F
108F2250120190	-	1200	500	1685	863	1,31	37,20	5,08	-	582	2250120F
108F2250140190	-	1400	500	1966	1007	1,31	43,40	5,92	-	648	2250140F
108F2250160190	-	1600	500	2246	1150	1,31	49,60	6,77	-	740	2250160F
108F2250180190	-	1800	500	2527	1294	1,31	55,80	7,61	-	832	2250180F
108F2250200190	-	2000	500	2808	1438	1,31	62,00	8,46	-	925	2250200F
108F2250220190	-	2200	500	3089	1582	1,31	68,20	9,31	-	1018	2250220F
108F2250240190	-	2400	500	3370	1726	1,31	74,40	10,15	-	1110	2250240F
108F2250260190	-	2600	500	3650	1869	1,31	80,60	11,00	-	1157	2250260F
108F2260040190	-	400	600	657	336	1,31	14,88	1,94	-	323	2260040F
108F2260060190	-	600	600	985	505	1,31	22,32	2,91	-	400	2260060F
108F2260080190	-	800	600	1314	673	1,31	29,76	3,88	-	486	2260080F
108F2260100190	-	1000	600	1642	841	1,31	37,20	4,85	-	539	2260100F
108F2260120190	-	1200	600	1970	1009	1,31	44,64	5,82	-	647	2260120F
108F2260140190	-	1400	600	2299	1177	1,31	52,08	6,79	-	754	2260140F
108F2260160190	-	1600	600	2627	1345	1,31	59,52	7,76	-	864	2260160F
108F2260180190	-	1800	600	2956	1514	1,31	66,96	8,73	-	968	2260180F
108F2260200190	-	2000	600	3284	1682	1,31	74,40	9,70	-	1076	2260200F
108F2260220190	-	2200	600	3612	1850	1,31	81,84	10,67	-	1183	2260220F
108F2260240190	-	2400	600	3941	2018	1,31	89,28	11,64	-	1290	2260240F

Conform EN442-1: 2014: radiatoren en convectoren

Voor meer details over onze artikel-data, zie artikel-database: <https://www.installdata.be>

Voor de warmteafgifte van andere regimes, kijkt u op p. 348 (correctiefactoren)

BELGIË. Prijzen in euro (excl. BTW)

HOE FLATLINE T22 BESTELLEN
Leveringstermijn 5 werkdagen
(zonder transportduur)

FLATLINE (T22)

2230100F

ref. nr. (8 tekens)
zie onderstaande tabel



T22

PRIJSGROEP: VPG4 - PANEELRADIATOREN A

BESTELCODE MAATWERK FLATLINE T22	TECHNISCHE GEGEVENS									STANDAARDKLEUR	
	buizen	breedte (L mm)	hoogte (H mm)	75/65/20 (Watt) (φ50K)	55/45/20 (Watt) (φ30K)	n-exp.	gewicht (kg)	inhoud (l)	el. weerst. (Watt)	prijs S600 (€)	verkorte ref. nr. S600 voorraad
108F2270040190	-	400	700	749	383	1,31	17,49	2,21	-	334	2270040F
108F2270060190	-	600	700	1123	575	1,31	26,24	3,31	-	430	2270060F
108F2270080190	-	800	700	1498	767	1,31	34,98	4,42	-	538	2270080F
108F2270100190	-	1000	700	1872	959	1,31	43,73	5,52	-	633	2270100F
108F2270120190	-	1200	700	2246	1150	1,31	52,48	6,62	-	730	2270120F
108F2270140190	-	1400	700	2621	1342	1,31	61,22	7,73	-	855	2270140F
108F2270160190	-	1600	700	2995	1534	1,31	69,97	8,83	-	974	2270160F
108F2270180190	-	1800	700	3370	1726	1,31	78,71	9,94	-	1096	2270180F
108F2290040190	-	400	900	925	474	1,31	22,72	2,74	-	382	2290040F
108F2290060190	-	600	900	1387	710	1,31	34,08	4,11	-	505	2290060F
108F2290080190	-	800	900	1850	947	1,31	45,44	5,48	-	623	2290080F
108F2290100190	-	1000	900	2312	1184	1,31	56,80	6,85	-	744	2290100F
108F2290120190	-	1200	900	2774	1421	1,31	68,16	8,22	-	891	2290120F
108F2290140190	-	1400	900	3237	1658	1,31	79,52	9,59	-	1042	2290140F

Conform EN442-1: 2014: radiatoren en convectoren

Voor meer details over onze artikel-data, zie artikel-database: <https://www.installdata.be>
Voor de warmteafgiftes van andere regimes, kijkt u op p. 348 (correctiefactoren)
BELGIË. Prijzen in euro (excl. BTW)

FLATLINE (T33)



T33

HOE FLATLINE T33 BESTELLEN

Leveringstermijn 5 werkdagen
(zonder transportduur)

ref. nr. (8 tekens)
zie onderstaande tabel

3330100F

PRIJSGROEP: VPG4 - PANEELRADIATOREN A

BESTELCODE MAATWERK FLATLINE T33	TECHNISCHE GEGEVENS									STANDAARDKLEUR	
	buizen	breedte (L mm)	hoogte (H mm)	75/65/20 (Watt) (Φ50K)	55/45/20 (Watt) (Φ30K)	n-exp.	gewicht (kg)	inhoud (l)	el. weerst. (Watt)	prijs S600 (€)	verkorte ref. nr. S600 voorraad
108F3330100190	-	1000	300	1300	669	1,30	26,35	4,65	-	476	3330100F
108F3330120190	-	1200	300	1560	803	1,30	31,62	5,58	-	509	3330120F
108F3330140190	-	1400	300	1820	937	1,30	36,89	6,51	-	595	3330140F
108F3330160190	-	1600	300	2080	1071	1,30	42,16	7,44	-	680	3330160F
108F3330180190	-	1800	300	2340	1205	1,30	47,43	8,37	-	769	3330180F
108F3330200190	-	2000	300	2600	1338	1,30	52,70	9,30	-	853	3330200F
108F3330220190	-	2200	300	2860	1472	1,30	57,97	10,23	-	935	3330220F
108F3330240190	-	2400	300	3120	1606	1,30	63,24	11,16	-	1021	3330240F
108F3330300190	-	3000	300	3900	2008	1,30	79,05	13,95	-	1280	3330300F
108F3340080190	-	800	400	1329	684	1,30	28,24	4,42	-	486	3340080F
108F3340100190	-	1000	400	1661	855	1,30	35,30	5,53	-	560	3340100F
108F3340120190	-	1200	400	1993	1026	1,30	42,36	6,64	-	653	3340120F
108F3340140190	-	1400	400	2325	1197	1,30	49,42	7,74	-	762	3340140F
108F3340160190	-	1600	400	2658	1368	1,30	56,48	8,85	-	869	3340160F
108F3340180190	-	1800	400	2990	1539	1,30	63,54	9,95	-	978	3340180F
108F3340200190	-	2000	400	3322	1710	1,30	70,60	11,06	-	1090	3340200F
108F3340220190	-	2200	400	3654	1881	1,30	77,66	12,17	-	1199	3340220F
108F3340240190	-	2400	400	3986	2052	1,30	84,72	13,27	-	1306	3340240F
108F3340300190	-	3000	400	4983	2565	1,30	105,90	16,59	-	1629	3340300F
108F3350060190	-	600	500	1202	619	1,30	26,55	3,85	-	409	3350060F
108F3350080190	-	800	500	1602	825	1,30	35,40	5,14	-	550	3350080F
108F3350100190	-	1000	500	2003	1031	1,30	44,25	6,42	-	658	3350100F
108F3350120190	-	1200	500	2404	1237	1,30	53,10	7,70	-	788	3350120F
108F3350140190	-	1400	500	2804	1443	1,30	61,95	8,99	-	917	3350140F
108F3350160190	-	1600	500	3205	1650	1,30	70,80	10,27	-	1051	3350160F
108F3350180190	-	1800	500	3605	1856	1,30	79,65	11,56	-	1177	3350180F
108F3350200190	-	2000	500	4006	2062	1,30	88,50	12,84	-	1309	3350200F
108F3350220190	-	2200	500	4407	2268	1,30	97,35	14,12	-	1440	3350220F
108F3350240190	-	2400	500	4807	2475	1,30	106,20	15,41	-	1570	3350240F
108F3360060190	-	600	600	1396	719	1,30	31,92	4,38	-	507	3360060F
108F3360080190	-	800	600	1862	958	1,30	42,56	5,84	-	628	3360080F
108F3360100190	-	1000	600	2327	1198	1,30	53,20	7,30	-	762	3360100F
108F3360120190	-	1200	600	2792	1437	1,30	63,84	8,76	-	912	3360120F
108F3360140190	-	1400	600	3258	1677	1,30	74,48	10,22	-	1065	3360140F
108F3360160190	-	1600	600	3723	1917	1,30	85,12	11,68	-	1217	3360160F
108F3360180190	-	1800	600	4189	2156	1,30	95,76	13,14	-	1370	3360180F
108F3360200190	-	2000	600	4654	2396	1,30	106,40	14,60	-	1519	3360200F
108F3370060190	-	600	700	1582	814	1,30	34,24	4,68	-	547	3370060F
108F3370080190	-	800	700	2110	1086	1,30	45,66	6,24	-	689	3370080F
108F3370100190	-	1000	700	2637	1357	1,30	57,07	7,80	-	864	3370100F
108F3370120190	-	1200	700	3164	1629	1,30	68,48	9,36	-	1121	3370120F
108F3370140190	-	1400	700	3692	1900	1,30	79,90	10,92	-	1291	3370140F

Conform EN442-1: 2014: radiatoren en convectoren

Voor meer details over onze artikel-data, zie artikel-database: <https://www.installdata.be>

Voor de warmteafgifte van andere regimes, kijkt u op p. 348 (correctiefactoren)

BELGIË. Prijzen in euro (excl. BTW)

HOE FLATLINE T33 BESTELLEN

Leveringstermijn 5 werkdagen
(zonder transportduur)

FLATLINE (T33)

3330100F

ref. nr. (8 tekens)
zie onderstaande tabel



T33

PRIJSGROEP: VPG4 - PANEELRADIATOREN A

BESTELCODE MAATWERK FLATLINE T33	TECHNISCHE GEGEVENS									STANDAARDKLEUR	
	buizen	breedte (L mm)	hoogte (H mm)	75/65/20 (Watt) (Φ50K)	55/45/20 (Watt) (Φ30K)	n-exp.	gewicht (kg)	inhoud (l)	el. weerst. (Watt)	prijs S600 (€)	verkorte ref. nr. S600 voorraad
108F3390040190	-	400	900	1286	662	1,30	25,92	3,52	-	421	3390040F
108F3390060190	-	600	900	1930	993	1,30	38,88	5,28	-	630	3390060F
108F3390080190	-	800	900	2573	1324	1,30	51,84	7,04	-	842	3390080F
108F3390100190	-	1000	900	3216	1655	1,30	64,80	8,80	-	1054	3390100F
108F3390120190	-	1200	900	3859	1987	1,30	77,76	10,56	-	1261	3390120F
108F3390140190	-	1400	900	4502	2318	1,30	90,72	12,32	-	1472	3390140F
108F3390160190	-	1600	900	5146	2649	1,30	103,68	14,08	-	1683	3390160F

Conform EN442-1: 2014: radiatoren en convectoren

Voor meer details over onze artikel-data, zie artikel-database: <https://www.installdata.be>

Voor de warmteafgiftes van andere regimes, kijkt u op p. 348 (correctiefactoren)
BELGIË. Prijzen in euro (excl. BTW)

FLAT-V-LINE (T21S, T22)



TYPES

- T21S, T22

KLEUREN

- Standaardkleur S600 (witte fijn structuurlak)
- Niet verkrijgbaar in andere kleuren

BEVESTIGINGEN

- De radiator wordt standaard met een volledige montageset geleverd: J-console's, design-blindstoppen, design-ontluchter

TECHNISCH

- Elektrisch weerstandsgelast (onzichtbare lasnaden) en rolnaadgelast
- KTL-grondlaag, poedercoating
- Standaardwerkdruk: 10 bar
- Maximale bedrijfstemperatuur: 110°C

ELEKTRISCH

- ✗ Zuiver elektrische radiator in de fabriek voorgevuld
- ✗ Gemengde radiator

TECHNISCHE TEKENINGEN

- Zie p. 271

AANSLUITING

- ✗ Eénpuntsaansluiting voor éénpijpssysteem
 - ✗ Eénpuntsaansluiting voor tweepijpssysteem
 - ✓ Tweepuntsaansluiting voor éénpijpssysteem (aansluiting via de middenaansluiting) (zie p. 342)
 - ✓ Tweepuntsaansluiting voor tweepijpssysteem (standaard) (zie p. 342)
 - ✗ Geïntegreerd ventiel
- Aansluitingen: 4x½" (1-8-4-5) (binnendraad), 2x¾" Euroconus (50mm midden)



AANBEVOLEN AANSLUITING (00)

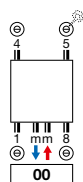

Andere aansluitmogelijkheden, zie p. 270

AANBEVOLEN VOOR BADKAMER EN KEUKEN IN OPTIE



handdoekbeugel
art. nr. zie p. 269
prijs €117

Andere accessoires, zie p. 269



art. nr. 1182 302 0000 0099
prijs €145
Koppelingen, zie p. 355



wit
art. nr. 11911630102
prijs €44



chrom
art. nr. 11911631102
prijs €60

FLAT-V-LINE

Stijlvol en kwalitatief

Door zijn mix van eenvoud, efficiëntie en esthetiek, nog versterkt door de slimme, vaste middenaansluiting, vormt deze design-paneelradiator een harmonisch geheel in elke woon- en werkruimte. Met een speciaal ontwikkelde handdoekbeugel geschikt voor badkamer en keuken.



HOE FLAT-V-LINE BESTELLEN

Leveringstermijn 15 - 30 werkdagen
(zonder transportduur)

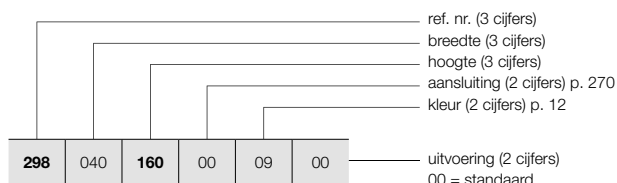

FLAT-V-LINE (T21S, T22)



T21S

T22

HOE VOORRAADRADIATOR FLAT-V-LINE BESTELLEN

Leveringstermijn 5 werkdagen
(zonder transportduur)

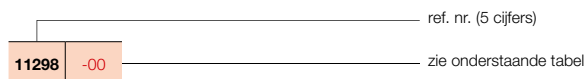

PRIJSGROEP: VPG4 - PANEELRADIATOREN A

BESTELCODE MAATWERK FLAT-V-LINE	TECHNISCHE GEGEVENS								STANDAARDKLEUR		
	buizen	breedte (L mm)	hoogte (H mm)	75/65/20 (Watt) (φ50K)	55/45/20 (Watt) (φ30K)	n-exp.	gewicht (kg)	inhoud (l)	el. weerst. (Watt)	prijs S600 (€)	verkorte ref. nr. S600 voorraad
REF. NR. FLAT-V-LINE T21S : 298											
298 040 160 00 09 00	-	400	1600	1047	531	1,33	35,35	6,38	-	789	11298-07
	-	400	1800	1120	562	1,35	39,34	7,15	-	826	11298-01
	-	400	2000	1198	598	1,36	43,34	7,93	-	856	11298-02
	-	400	2200	1283	609	1,46	46,84	8,70	-	927	-
298 050 160 00 09 00	-	500	1600	1309	664	1,33	44,19	7,98	-	868	-
	-	500	1800	1400	703	1,35	49,18	8,94	-	908	11298-03
	-	500	2000	1498	748	1,36	54,18	9,91	-	971	11298-04
	-	500	2200	1604	761	1,46	58,55	10,88	-	1037	-
298 060 160 00 09 00	-	600	1600	1571	796	1,33	53,03	9,58	-	963	-
	-	600	1800	1680	843	1,35	59,02	10,73	-	1010	11298-05
	-	600	2000	1798	898	1,36	65,02	11,89	-	1087	11298-06
	-	600	2200	1925	913	1,46	70,26	13,06	-	1151	-
298 070 160 00 09 00	-	700	1600	1833	929	1,33	61,87	11,17	-	1054	-
	-	700	1800	1960	984	1,35	68,85	12,52	-	1120	-
	-	700	2000	2097	1047	1,36	75,85	13,87	-	1194	-
	-	700	2200	2246	1065	1,46	81,97	15,23	-	1291	-
298 080 160 00 09 00	-	800	1600	2094	1062	1,33	70,70	12,77	-	1190	-
	-	800	1800	2240	1124	1,35	78,69	14,30	-	1261	-
	-	800	2000	2397	1197	1,36	86,69	15,86	-	1372	-
	-	800	2200	2566	1218	1,46	93,68	17,41	-	1429	-
REF. NR. FLAT-V-LINE T22 : 299											
299 040 160 00 09 00	-	400	1600	1281	626	1,40	39,86	6,38	-	879	-
	-	400	1800	1394	668	1,44	43,79	7,15	-	968	11299-01
	-	400	2000	1509	708	1,48	47,72	7,93	-	1041	11299-02
	-	400	2200	1626	816	1,35	52,08	8,70	-	1120	-
299 050 160 00 09 00	-	500	1600	1601	783	1,40	49,83	7,98	-	957	-
	-	500	1800	1743	836	1,44	54,74	8,94	-	1053	11299-03
	-	500	2000	1886	886	1,48	59,65	9,91	-	1152	11299-04
	-	500	2200	2032	1020	1,35	65,10	10,88	-	1239	-
299 060 160 00 09 00	-	600	1600	1921	940	1,40	59,80	9,58	-	1057	-
	-	600	1800	2092	1003	1,44	65,69	10,73	-	1157	11299-05
	-	600	2000	2263	1063	1,48	71,58	11,89	-	1263	11299-06
	-	600	2200	2438	1223	1,35	78,12	13,06	-	1349	-
299 070 160 00 09 00	-	700	1600	2241	1096	1,40	69,76	11,17	-	1162	-
	-	700	1800	2440	1170	1,44	76,64	12,52	-	1271	11299-07
	-	700	2000	2640	1240	1,48	83,51	13,87	-	1384	11299-08
	-	700	2200	2845	1427	1,35	91,14	15,23	-	1459	-
299 080 160 00 09 00	-	800	1600	2562	1253	1,40	79,73	12,77	-	1271	-
	-	800	1800	2789	1337	1,44	87,58	14,30	-	1398	-
	-	800	2000	3018	1417	1,48	95,44	15,86	-	1518	11299-09
	-	800	2200	3251	1631	1,35	104,16	17,41	-	1592	11299-10

Conform EN442-1: 2014: radiatoren en convectoren

Voor meer details over onze artikel-data, zie artikel-database: <https://www.installdata.be>

Voor de warmteafgiftes van andere regimes, kijkt u op p. 348 (correctiefactoren)

BELGIË. Prijzen in euro (excl. BTW)

VASCO

FLAT-PLINT-LINE (T22, T33)



TYPES

- T22, T33

KLEUREN

- Standaardkleur S600 (witte fijn structuurlak)
- Niet verkrijgbaar in andere kleuren

BEVESTIGINGEN

- Apart te bestellen, niet in de prijs van de plint inbegrepen
- Ventielinsert (M30 x 1,5) standaard meegeleverd

TECHNISCH

- Elektrisch weerstandsgelast (onzichtbare lasnaden) en rolnaadgelast
- KTL-grondlaag, poedercoating
- Standaardwerkdruk: 10 bar
- Maximale bedrijfstemperatuur: 110°C

ELEKTRISCH

- ✗ Zuiver elektrische radiator in de fabriek voorgevuld
- ✗ Gemengde radiator

TECHNISCHE TEKENINGEN

- Zie p. 272

AANSLUITING

- ✗ Eénpuntsaansluiting voor éénpijpsysteem
- ✗ Eénpuntsaansluiting voor tweepijpsysteem
- ✓ Tweepuntsaansluiting voor éénpijpsysteem (aansluiting via het geïntegreerd ventiel) (zie p. 342)
- ✓ Tweepuntsaansluiting voor tweepijpsysteem (standaard) (zie p. 342)
- ✓ Geïntegreerd ventiel (**geen meerprijs**) (zie p. 343)
- Aansluitingen: 4x½" zijdelings (binnendraad), 2x¾" Euroconus (50mm rechtsonder) en 2x¾" Euroconus (50mm midden)

FLAT-PLINT-LINE

Uitermate flexibel

De VASCO Flat-Plint-Line is een horizontale plint-paneelradiator met een decoratieve vlakke voorplaat, zijbekledingen en design lijnrooster. Deze combineert een superieure warmtevoorziening met een toekomstgerichte technologie en een stijlvolle uitstraling.

AANBEVOLEN AANSLUITING (00) GEÏNTEGREERD VENTIEL

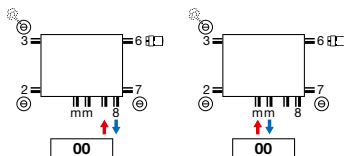

Andere aansluitmogelijkheden, zie p. 270



art. nr. 11823000000099
prijs €145
Koppelingen, zie p. 355



wit
art. nr. 11911630102
prijs €44



chrom
art. nr. 11911631102
prijs €60



HOE FLAT-PLINT-LINE BESTELLEN

Leveringstermijn 30 werkdagen
(zonder transportduur)

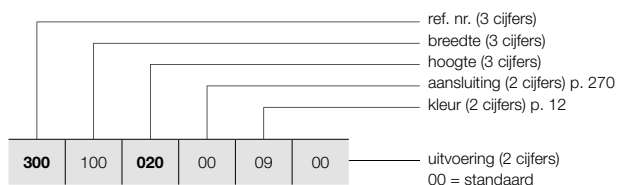

MUURBEVESTIGING / TELESCOPISCHE VOETEN

Zie p. 268 voor extra toebehoren.

HOE VOORRAADRADIATOR FLAT-PLINT-LINE BESTELLEN

Leveringstermijn 5 werkdagen
(zonder transportduur)

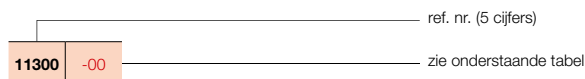

FLAT-PLINT-LINE (T22, T33)



T22

T33

PRIJSGROEP: VPG4 - PANEELRADIATOREN A

BESTELCODE MAATWERK FLAT-PLINT-LINE	TECHNISCHE GEGEVENS								STANDAARDKLEUR		
	buizen	breedte (L mm)	hoogte (H mm)	75/65/20 (Watt) (Φ50K)	55/45/20 (Watt) (Φ30K)	n-exp.	gewicht (kg)	inhoud (l)	el. weerst. (Watt)	prijs S600 (€)	verkorte ref. nr. S600 voorraad
REF. NR. FLAT-PLINT-LINE T22 : 300											
300 100 020 00 09 00	-	1000	200	605	313	1,29	12,90	2,55	-	326	11300-01
300 120 020 00 09 00	-	1200	200	726	376	1,29	15,48	3,06	-	361	11300-02
300 140 020 00 09 00	-	1400	200	847	438	1,29	18,06	3,57	-	397	-
300 160 020 00 09 00	-	1600	200	968	501	1,29	20,64	4,08	-	425	11300-03
300 180 020 00 09 00	-	1800	200	1089	563	1,29	23,22	4,59	-	444	-
300 200 020 00 09 00	-	2000	200	1210	626	1,29	25,80	5,10	-	463	11300-04
300 220 020 00 09 00	-	2200	200	1331	689	1,29	28,38	5,61	-	505	-
300 240 020 00 09 00	-	2400	200	1452	751	1,29	30,96	6,12	-	539	-
300 260 020 00 09 00	-	2600	200	1573	814	1,29	33,54	6,63	-	580	-
300 300 020 00 09 00	-	3000	200	1815	939	1,29	38,70	7,65	-	645	-
REF. NR. FLAT-PLINT-LINE T33 : 301											
301 100 020 00 09 00	-	1000	200	866	450	1,28	18,25	3,80	-	414	11301-01
301 120 020 00 09 00	-	1200	200	1039	540	1,28	21,90	4,56	-	460	11301-02
301 140 020 00 09 00	-	1400	200	1212	630	1,28	25,55	5,32	-	507	-
301 160 020 00 09 00	-	1600	200	1386	720	1,28	29,20	6,08	-	545	11301-03
301 180 020 00 09 00	-	1800	200	1559	810	1,28	32,85	6,84	-	568	-
301 200 020 00 09 00	-	2000	200	1732	900	1,28	36,50	7,60	-	598	11301-04
301 220 020 00 09 00	-	2200	200	1905	990	1,28	40,15	8,36	-	650	-
301 240 020 00 09 00	-	2400	200	2078	1080	1,28	43,80	9,12	-	703	-
301 260 020 00 09 00	-	2600	200	2252	1170	1,28	47,45	9,88	-	754	-
301 300 020 00 09 00	-	3000	200	2598	1350	1,28	54,75	11,40	-	851	-

Conform EN442-1: 2014: radiatoren en convectoren

Voor meer details over onze artikel-data, zie artikel-database: <https://www.installdata.be>
Voor de warmteafgiftes van andere regimes, kijkt u op p. 348 (correctiefactoren)
BELGIË. Prijzen in euro (excl. BTW)

PANEELRADIATOREN BEVESTIGINGEN / VRIJSTAANDE OPSTELLING
IN OPTIE

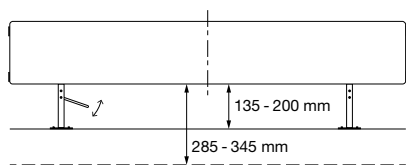

PRIJSGROEP: VPG10 - ACC.

VRIJSTAANDE OPSTELLING	BREEDTE RADIATOR		ART. NR.	€
WANDCONSOLES	FLAT-PLINT-LINE			
	< 1600 mm (set van 2 stuks)		1189 002 0200 0000	19
	1600-2400 mm (set van 3 stuks)		1189 003 0200 0000	29
	> 2400 mm (set van 4 stuks)		1189 004 0200 0000	36
TELESCOPISCHE VOETEN	FLAT-PLINT-LINE			
	≤ 1200 mm (set van 2 stuks)	betonvloer (hoogte 285 - 345 mm)	1189 122 0000 0000	161
		afgewerkte vloer (hoogte 135 - 200 mm)	1189 112 0000 0000	161
	> 1200 mm (set van 3 stuks)	betonvloer (hoogte 285 - 345 mm)	1189 123 0000 0000	213
afgewerkte vloer (hoogte 135 - 200 mm)		1189 113 0000 0000	213	



BELGIË. Prijzen in euro (excl. BTW)

PRIJSGROEP: VPG10 - ACC.

ACCESSOIRES		KLEUR	ART. NR.	€
THERMOSTAATKOP		FLATLINE / FLAT-V-LINE / FLAT-PLINT-LINE		
		WIT	11911630102	44
THERMOSTAATKOP		FLATLINE / FLAT-V-LINE / FLAT-PLINT-LINE		
		CHROOM	11911631102	60

PRIJSGROEP: VPG10B - HANDDOEKBEUGELS

ACCESSOIRES	BREEDTE HANDDOEKBEUGEL	KLEUR	ART. NR.	€
HANDDOEKBEUGEL (LR)		FLATLINE		
	500 mm	CHROOM	11911988050	117
	600 mm	CHROOM	11911988060	125
	700 mm	CHROOM	11911988070	132
	800 mm	CHROOM	11911988080	137
HANDDOEKBEUGEL (MM) UITLOPEND	700 mm	CHROOM	11911989070	137
		FLAT-V-LINE		
HANDDOEKBEUGEL	400 mm	CHROOM	11832520000099	109
	500 mm	CHROOM	11832530000099	117
	600 mm	CHROOM	11832540000099	125
	700 mm	CHROOM	11832550000099	132
	800 mm	CHROOM	11832560000099	137

Montagevoorschriften accessoires: zie www.vasco.eu
BELGIË. Prijzen in euro (excl. BTW)

uit voorraad leverbaar

PANEELRADIATOREN AANSLUITINGEN

FLATLINE: T21S / T22 / T33

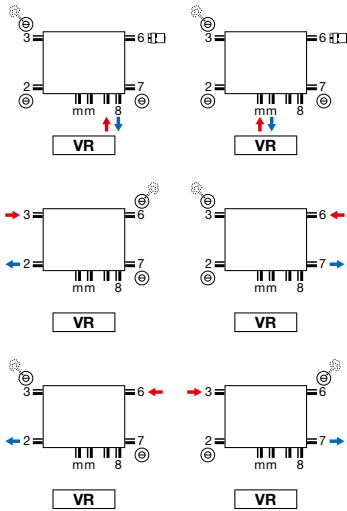

- Thermostaatkop enkel te gebruiken bij aansluiting op het ventiel (aanvoer links, retour rechts). Andere aansluitingen, vb. SL, thermostaatkop uit de aansluiting 6 nemen. Hier is wel de mogelijkheid om aanvoer en retour te wisselen.
- Geïntegreerd ventiel: geen meerprijs (zie p. 343)

FLAT-V-LINE: T21S / T22

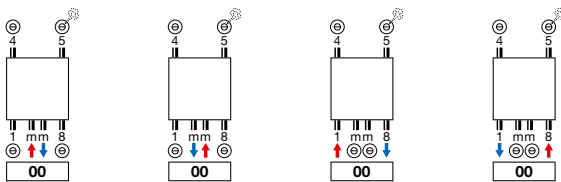

- Bovenaansluiting niet mogelijk.

FLAT-PLINT-LINE: T22 / T33

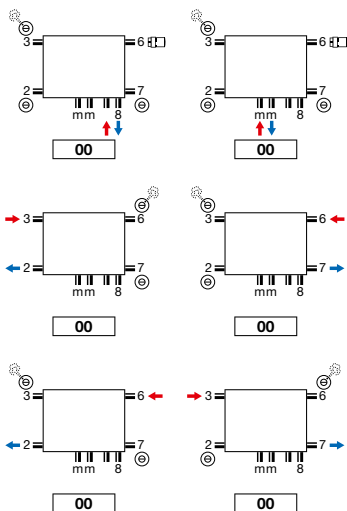

- Thermostaatkop enkel te gebruiken bij aansluiting op het ventiel (aanvoer links, retour rechts). Andere aansluitingen, vb. SL, thermostaatkop uit de aansluiting 6 nemen. Hier is wel de mogelijkheid om aanvoer en retour te wisselen.
- Geïntegreerd ventiel: geen meerprijs (zie p. 343)

Opmerking: het aansluiten van de radiator kan enkel volgens de getoonde aansluiticonen. Voor elke andere aansluitwijze nemen wij geen verantwoordelijkheid.

FLATLINE (T21S, T22, T33)

BOVENAANZICHT T21S

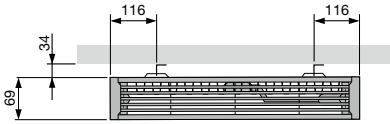

T22

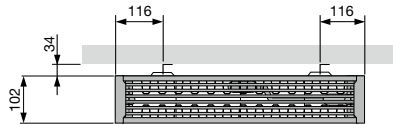

T33

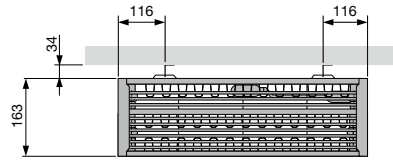

ZIJAANZICHT

T21S

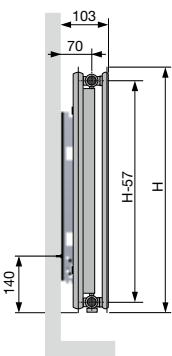

T22

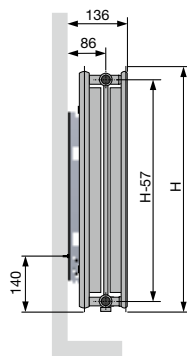

T33

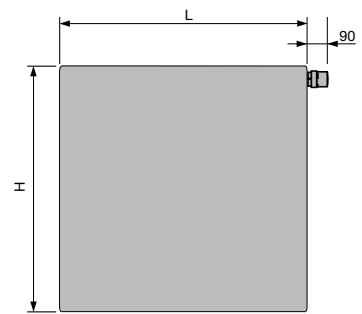
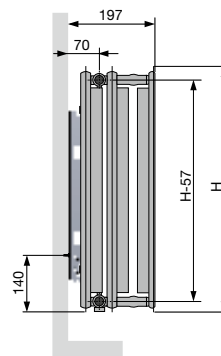

ONDERAANZICHT T21S

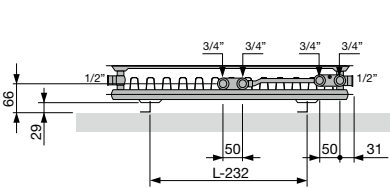

T22

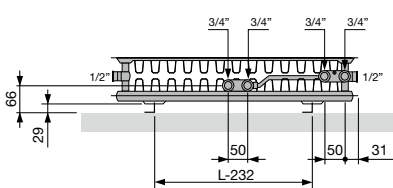

T33

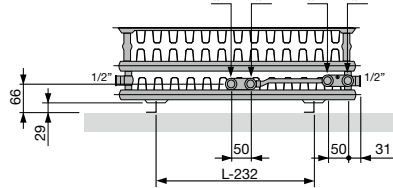

FLAT-V-LINE (T21S / T22)

ZIJAANZICHT

T21S

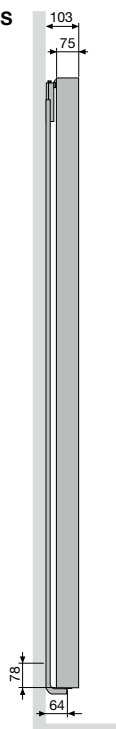

T22

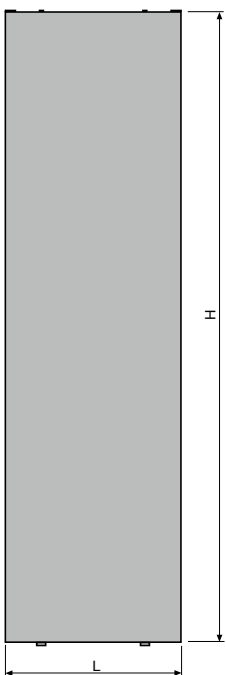
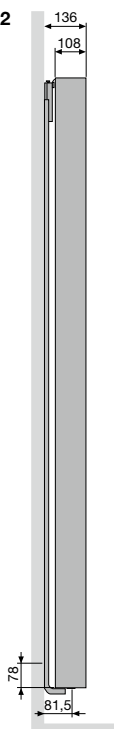

BOVENAANZICHT

T21S

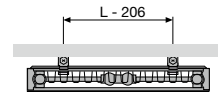

T22

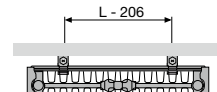

ONDERAANZICHT

T21S

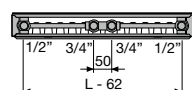

T22

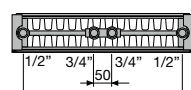

FLAT-PLINT-LINE (T22 / T33)

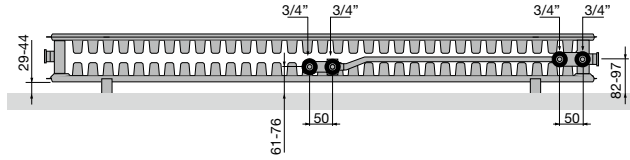

T22 | Onderaanzicht

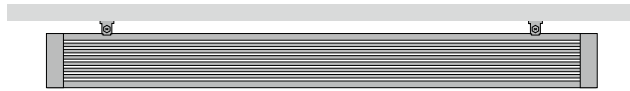

T22 | Bovenaanzicht

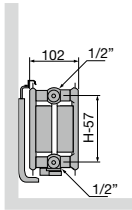

T22 | Zijaanzicht

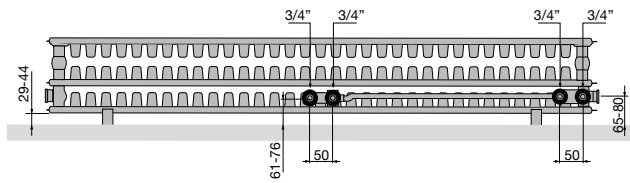

T33 | Onderaanzicht



T33 | Bovenaanzicht

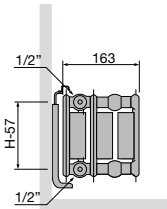

T33 | Zijaanzicht

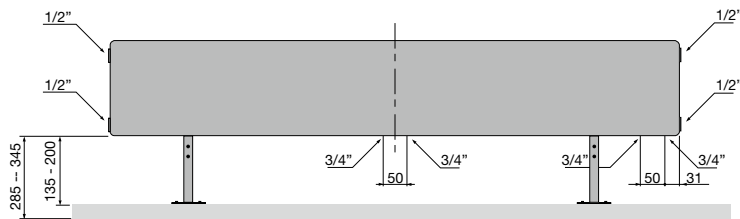



VASCO

Plintradiatoren



VASCO past zijn kritische kijk op comfort en design ook toe op zijn plintradiatoren.

Hier is alles toegespitst op **een zo hoog mogelijk rendement** en een zo fraai mogelijke vormgeving. De beste en elegantste manier om de ruimte onder grote raamoppervlakken te voorzien van een passende verwarmingsoplossing.

VASCO plintradiatoren zorgen voor een gelijkmatige warmteverdeling in de hele woonruimte, met **een minimum aan warmteverlies via het raam**.

Ze kunnen **zowel vrijstaand als via een bevestiging aan de muur** geïnstalleerd worden, in de passende hoogte, diepte en lengte al naargelang van de benodigde verwarmingscapaciteit.

Plintradiatoren

Primula

276



TYPES

- P1, P2, P3, P4

BUIZEN

- Horizontaal, rechthoekig 70 x 10 mm
- Tussen de rechthoekige buizen is een krachtige convectie-warmtewisselaar uit stalen precisiebuisen van Ø 12 x 1 mm en rechthoekige lamellen van 0,4 mm gelast.

COLLECTOREN

- 2 geïntegreerde stalen collectoren

KLEUREN

- Standaardkleur wit RAL 9016
- Uitgebreide kleurenkaart zie p. 12

SPECIAAL

- Type Primula wordt in 4 hoogtes (70, 140, 210 en 280 mm), in 5 dieptes (80, 130, 180, 230 en 280 mm) en in 20 lengtes (van 500 tot 3900 mm) geleverd.
- Een elegant afdekrooster wordt standaard meegeleverd.
- Muurbevestigingen, telescopische voetjes of kolomvoeten kunnen mits meerprijs meegeleverd worden (niet in de prijs inbegrepen).

BEVESTIGINGEN

- Apart te bestellen, niet in de prijs van de plint inbegrepen

TECHNISCH

- Elektrisch lasergelast (onzichtbare lasnaden)
- KTL-grondlaag, poedercoating
- Standaardwerkdruk: 4 bar
- Meerprijs voor hogere werkdruk (10 bar): + 10%.
- De leveringstermijn van radiator met een hogere werkdruk is 1 week extra.
- Maximale bedrijfstemperatuur: 110°C

ELEKTRISCH

- ✗ Zuiver elektrische radiator in de fabriek voorgevuld
- ✗ Gemengde radiator

TECHNISCHE TEKENINGEN

- Zie p. 300

AANSLUITING

- ✗ Eénpuntsaansluiting voor éénpijpsysteem
- ✗ Eénpuntsaansluiting voor tweepijpsysteem
- ✗ Tweepuntsaansluiting voor éénpijpsysteem
- ✓ Tweepuntsaansluiting voor tweepijpsysteem (standaard) (zie p. 342)
- ✗ Geïntegreerd ventiel
- Aansluitingen: 1/2" (binnendraad)

PRIMULA

Verwamingscomfort met ruimtegevoel

Een ruimte met grote raampartijen verwarmen, geheel in lijn met de interieurinrichting en de architectuur is een kolfje naar de hand van de Primula design plintradiator. De strakke, horizontale lijnvoering op lage hoogte draagt bij tot het gewenste ruimtegevoel en de hoge warmteafgifte, ook in de minimale uitvoering, maakt het eigentijds comfort compleet.

AANBEVOLEN AANSLUITING (18)

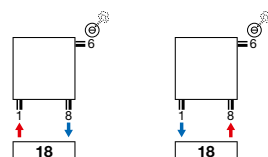

Andere aansluitmogelijkheden, zie p. 299



HOE P1/80 BESTELLEN

Leveringstermijn 15 - 30 werkdagen
(zonder transportduur)

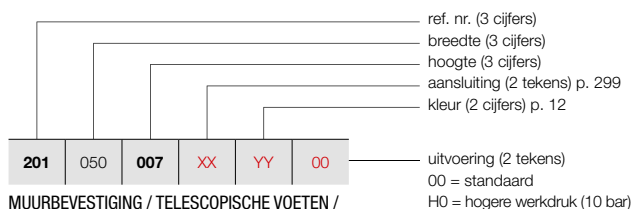

MUURBEVESTIGING / TELESCOPISCHE VOETEN / KOLOMVOETEN

Zie p. 297 voor extra toebehoren.

PRIMULA P1 (P1/80)



P1

PRIJSGROEP: VPG3 - PLINTRADIATOREN

BESTELCODE MAATWERK P1	TECHNISCHE GEGEVENS											STANDAARDKLEUR	ANDERE KLEUREN			
	buizen	breedte (L mm)	hoogte (H mm)	75/65/20 (Watt) (Φ50K)	55/45/20 (Watt) (Φ30K)	n-exp.	gewicht (kg)	inhoud (l)	el. weerst. (Watt)	prijs RAL 9016 (€)	prijs kleur (€)					
REF. NR. P1/80 : 201																
201	050	007	XX	YY	00	-	500	70	203	101	1,36	3,07	0,66	-	272	313
201	060	007	XX	YY	00	-	600	70	243	121	1,36	3,68	0,79	-	285	328
201	070	007	XX	YY	00	-	700	70	284	142	1,36	4,29	0,92	-	297	342
201	080	007	XX	YY	00	-	800	70	324	162	1,36	4,90	1,05	-	309	355
201	090	007	XX	YY	00	-	900	70	365	182	1,36	5,52	1,18	-	322	370
201	100	007	XX	YY	00	-	1000	70	405	202	1,36	6,13	1,31	-	332	382
201	110	007	XX	YY	00	-	1100	70	446	223	1,36	6,74	1,44	-	351	404
201	120	007	XX	YY	00	-	1200	70	486	243	1,36	7,36	1,57	-	362	416
201	140	007	XX	YY	00	-	1400	70	567	283	1,36	8,58	1,83	-	387	445
201	160	007	XX	YY	00	-	1600	70	648	323	1,36	9,81	2,10	-	409	470
201	180	007	XX	YY	00	-	1800	70	729	364	1,36	11,03	2,36	-	437	503
201	200	007	XX	YY	00	-	2000	70	810	404	1,36	12,26	2,62	-	463	532
201	220	007	XX	YY	00	-	2200	70	891	445	1,36	13,49	2,88	-	487	560
201	240	007	XX	YY	00	-	2400	70	972	485	1,36	14,71	3,14	-	514	591
201	260	007	XX	YY	00	-	2600	70	1053	526	1,36	15,94	3,41	-	538	619
201	280	007	XX	YY	00	-	2800	70	1134	566	1,36	17,16	3,67	-	564	649
201	300	007	XX	YY	00	-	3000	70	1215	607	1,36	18,39	3,93	-	591	680
201	330	007	XX	YY	00	-	3300	70	1337	667	1,36	20,23	4,32	-	626	720
201	360	007	XX	YY	00	-	3600	70	1458	728	1,36	22,07	4,72	-	666	766
201	390	007	XX	YY	00	-	3900	70	1580	789	1,36	23,91	5,11	-	704	810

Conform EN442-1: 2014: radiatoren en convectoren

Voor meer details over onze artikel-data, zie artikel-database: <https://www.installdata.be>
Voor de warmteafgiftes van andere regimes, kijkt u op p. 348 (correctiefactoren)
BELGIË. Prijzen in euro (excl. BTW)

PRIMULA P1 (P1/130)



P1

HOE P1/130 BESTELLEN

Leveringstermijn 15 - 30 werkdagen
(zonder transportduur)

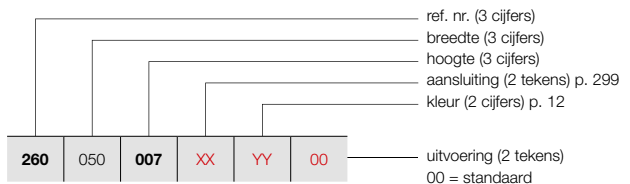

MUURBEVESTIGING / TELESCOPISCHE VOETEN /
KOLOMVOETEN

Zie p. 297 voor extra toebehoren.

PRIJSGROEP: VPG3 - PLINTRADIATOREN

BESTELCODE MAATWERK P1	TECHNISCHE GEGEVENS										STANDAARDKLEUR	ANDERE KLEUREN
	buizen	breedte (L mm)	hoogte (H mm)	75/65/20 (Watt) (φ50K)	55/45/20 (Watt) (φ30K)	n-exp.	gewicht (kg)	inhoud (l)	el. weerst. (Watt)		prijs RAL 9016 (€)	prijs kleur (€)
REF. NR. P1/130 : 260												
260 050 007 XX YY 00	-	500	70	312	156	1,36	4,33	0,88	-		363	417
260 060 007 XX YY 00	-	600	70	374	187	1,36	5,19	1,05	-		382	439
260 070 007 XX YY 00	-	700	70	437	218	1,36	6,06	1,23	-		403	463
260 080 007 XX YY 00	-	800	70	499	249	1,36	6,92	1,40	-		424	488
260 090 007 XX YY 00	-	900	70	562	281	1,36	7,79	1,58	-		441	507
260 100 007 XX YY 00	-	1000	70	624	312	1,36	8,65	1,75	-		463	532
260 110 007 XX YY 00	-	1100	70	686	342	1,36	9,52	1,93	-		481	553
260 120 007 XX YY 00	-	1200	70	749	374	1,36	10,38	2,10	-		507	583
260 140 007 XX YY 00	-	1400	70	874	436	1,36	12,11	2,45	-		541	622
260 160 007 XX YY 00	-	1600	70	998	498	1,36	13,84	2,80	-		584	672
260 180 007 XX YY 00	-	1800	70	1123	561	1,36	15,57	3,15	-		622	715
260 200 007 XX YY 00	-	2000	70	1248	623	1,36	17,30	3,50	-		663	762
260 220 007 XX YY 00	-	2200	70	1373	685	1,36	19,03	3,85	-		703	808
260 240 007 XX YY 00	-	2400	70	1498	748	1,36	20,76	4,20	-		743	854
260 260 007 XX YY 00	-	2600	70	1622	810	1,36	22,49	4,55	-		784	902
260 280 007 XX YY 00	-	2800	70	1747	872	1,36	24,22	4,90	-		824	948
260 300 007 XX YY 00	-	3000	70	1872	935	1,36	25,95	5,25	-		865	995
260 330 007 XX YY 00	-	3300	70	2059	1028	1,36	28,55	5,78	-		921	1059
260 360 007 XX YY 00	-	3600	70	2246	1121	1,36	31,14	6,30	-		985	1133
260 390 007 XX YY 00	-	3900	70	2434	1215	1,36	33,74	6,83	-		1044	1201

Conform EN442-1: 2014: radiatoren en convectoren

Voor meer details over onze artikel-data, zie artikel-database: <https://www.installdata.be>
Voor de warmteafgiftes van andere regimes, kijkt u op p. 348 (correctiefactoren)
BELGIË. Prijzen in euro (excl. BTW)

HOE P1/180 BESTELLEN

Leveringstermijn 15 - 30 werkdagen
(zonder transportduur)

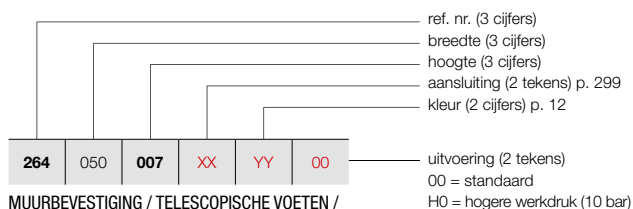

MUURBEVESTIGING / TELESCOPISCHE VOETEN /
KOLOMVOETEN

Zie p. 297 voor extra toebehoren.

PRIMULA P1 (P1/180)



P1

PRIJSGROEP: VPG3 - PLINTRADIATOREN

BESTELCODE MAATWERK P1	TECHNISCHE GEGEVENS											STANDAARDKLEUR	ANDERE KLEUREN			
	buizen	breedte (L mm)	hoogte (H mm)	75/65/20 (Watt) (Φ50K)	55/45/20 (Watt) (Φ30K)	n-exp.	gewicht (kg)	inhoud (l)	el. weerst. (Watt)	prijs RAL 9016 (€)	prijs kleur (€)					
REF. NR. P1/180 : 264																
264	050	007	XX	YY	00	-	500	70	422	212	1,35	5,70	1,05	-	480	552
264	060	007	XX	YY	00	-	600	70	506	254	1,35	6,84	1,26	-	514	591
264	070	007	XX	YY	00	-	700	70	590	296	1,35	7,98	1,47	-	544	626
264	080	007	XX	YY	00	-	800	70	674	338	1,35	9,12	1,68	-	575	661
264	090	007	XX	YY	00	-	900	70	759	381	1,35	10,26	1,89	-	607	698
264	100	007	XX	YY	00	-	1000	70	843	423	1,35	11,40	2,10	-	637	733
264	110	007	XX	YY	00	-	1100	70	927	465	1,35	12,54	2,31	-	669	769
264	120	007	XX	YY	00	-	1200	70	1012	508	1,35	13,68	2,52	-	699	804
264	140	007	XX	YY	00	-	1400	70	1180	592	1,35	15,96	2,94	-	761	875
264	160	007	XX	YY	00	-	1600	70	1349	677	1,35	18,24	3,36	-	826	950
264	180	007	XX	YY	00	-	1800	70	1517	761	1,35	20,52	3,78	-	888	1021
264	200	007	XX	YY	00	-	2000	70	1686	846	1,35	22,80	4,20	-	951	1094
264	220	007	XX	YY	00	-	2200	70	1855	931	1,35	25,08	4,62	-	1012	1164
264	240	007	XX	YY	00	-	2400	70	2023	1015	1,35	27,36	5,04	-	1074	1235
264	260	007	XX	YY	00	-	2600	70	2192	1100	1,35	29,64	5,46	-	1134	1304
264	280	007	XX	YY	00	-	2800	70	2360	1184	1,35	31,92	5,88	-	1199	1379
264	300	007	XX	YY	00	-	3000	70	2529	1269	1,35	34,20	6,30	-	1263	1452
264	330	007	XX	YY	00	-	3300	70	2782	1396	1,35	37,62	6,93	-	1355	1558
264	360	007	XX	YY	00	-	3600	70	3035	1523	1,35	41,04	7,56	-	1448	1665
264	390	007	XX	YY	00	-	3900	70	3288	1650	1,35	44,46	8,19	-	1543	1774

Conform EN442-1: 2014: radiatoren en convectoren

Voor meer details over onze artikel-data, zie artikel-database: <https://www.installdata.be>
Voor de warmteafgiftes van andere regimes, kijkt u op p. 348 (correctiefactoren)
BELGIË. Prijzen in euro (excl. BTW)

PRIMULA P1 (P1/230)



P1

HOE P1/230 BESTELLEN

Leveringstermijn 15 - 30 werkdagen
(zonder transportduur)

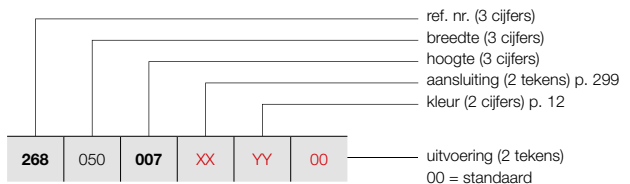

MUURBEVESTIGING / TELESCOPISCHE VOETEN /
KOLOMVOETEN

Zie p. 297 voor extra toebehoren.

PRIJSGROEP: VPG3 - PLINTRADIATOREN

BESTELCODE MAATWERK P1	TECHNISCHE GEGEVENS										STANDAARDKLEUR	ANDERE KLEUREN
	buizen	breedte (L mm)	hoogte (H mm)	75/65/20 (Watt) (φ50K)	55/45/20 (Watt) (φ30K)	n-exp.	gewicht (kg)	inhoud (l)	el. weerst. (Watt)		prijs RAL 9016 (€)	prijs kleur (€)
REF. NR. P1/230 : 268												
268 050 007 XX YY 00	-	500	70	523	258	1,38	6,90	1,20	-		613	705
268 060 007 XX YY 00	-	600	70	627	310	1,38	8,28	1,44	-		656	754
268 070 007 XX YY 00	-	700	70	732	362	1,38	9,66	1,68	-		694	798
268 080 007 XX YY 00	-	800	70	836	413	1,38	11,04	1,92	-		738	849
268 090 007 XX YY 00	-	900	70	941	465	1,38	12,42	2,16	-		779	896
268 100 007 XX YY 00	-	1000	70	1045	516	1,38	13,80	2,40	-		823	946
268 110 007 XX YY 00	-	1100	70	1150	568	1,38	15,18	2,64	-		865	995
268 120 007 XX YY 00	-	1200	70	1254	620	1,38	16,56	2,88	-		903	1038
268 140 007 XX YY 00	-	1400	70	1463	723	1,38	19,32	3,36	-		987	1135
268 160 007 XX YY 00	-	1600	70	1672	826	1,38	22,08	3,84	-		1068	1228
268 180 007 XX YY 00	-	1800	70	1881	929	1,38	24,84	4,32	-		1151	1324
268 200 007 XX YY 00	-	2000	70	2090	1033	1,38	27,60	4,80	-		1236	1421
268 220 007 XX YY 00	-	2200	70	2299	1136	1,38	30,36	5,28	-		1317	1515
268 240 007 XX YY 00	-	2400	70	2508	1239	1,38	33,12	5,76	-		1398	1608
268 260 007 XX YY 00	-	2600	70	2717	1343	1,38	35,88	6,24	-		1483	1705
268 280 007 XX YY 00	-	2800	70	2926	1446	1,38	38,64	6,72	-		1565	1800
268 300 007 XX YY 00	-	3000	70	3135	1549	1,38	41,40	7,20	-		1647	1894
268 330 007 XX YY 00	-	3300	70	3449	1704	1,38	45,54	7,92	-		1773	2039
268 360 007 XX YY 00	-	3600	70	3762	1859	1,38	49,68	8,64	-		1895	2179
268 390 007 XX YY 00	-	3900	70	4076	2014	1,38	53,82	9,36	-		2019	2322

Conform EN442-1: 2014: radiatoren en convectoren

Voor meer details over onze artikel-data, zie artikel-database: <https://www.installdata.be>
Voor de warmteafgiftes van andere regimes, kijkt u op p. 348 (correctiefactoren)
BELGIË. Prijzen in euro (excl. BTW)

HOE P1/280 BESTELLEN

Leveringstermijn 15 - 30 werkdagen
(zonder transportduur)

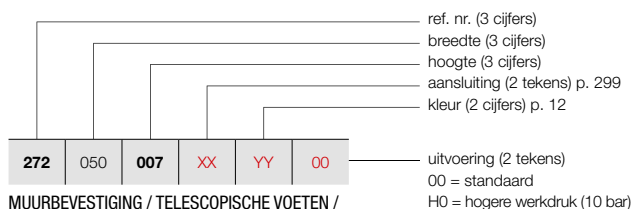

MUURBEVESTIGING / TELESCOPISCHE VOETEN /
KOLOMVOETEN

Zie p. 297 voor extra toebehoren.

PRIMULA P1 (P1/280)



P1

PRIJSGROEP: VPG3 - PLINTRADIATOREN

BESTELCODE MAATWERK P1	TECHNISCHE GEGEVENS											STANDAARDKLEUR	ANDERE KLEUREN			
	buizen	breedte (L mm)	hoogte (H mm)	75/65/20 (Watt) (Φ50K)	55/45/20 (Watt) (Φ30K)	n-exp.	gewicht (kg)	inhoud (l)	el. weerst. (Watt)	prijs RAL 9016 (€)	prijs kleur (€)					
REF. NR. P1/280 : 272																
272	050	007	XX	YY	00	-	500	70	630	315	1,36	8,00	1,40	-	753	866
272	060	007	XX	YY	00	-	600	70	756	377	1,36	9,60	1,68	-	802	922
272	070	007	XX	YY	00	-	700	70	882	440	1,36	11,20	1,96	-	853	981
272	080	007	XX	YY	00	-	800	70	1008	503	1,36	12,80	2,24	-	904	1040
272	090	007	XX	YY	00	-	900	70	1134	566	1,36	14,40	2,52	-	956	1099
272	100	007	XX	YY	00	-	1000	70	1260	629	1,36	16,00	2,80	-	1008	1159
272	110	007	XX	YY	00	-	1100	70	1386	692	1,36	17,60	3,08	-	1056	1214
272	120	007	XX	YY	00	-	1200	70	1512	755	1,36	19,20	3,36	-	1109	1275
272	140	007	XX	YY	00	-	1400	70	1764	881	1,36	22,40	3,92	-	1210	1392
272	160	007	XX	YY	00	-	1600	70	2016	1006	1,36	25,60	4,48	-	1312	1509
272	180	007	XX	YY	00	-	1800	70	2268	1132	1,36	28,80	5,04	-	1413	1625
272	200	007	XX	YY	00	-	2000	70	2520	1258	1,36	32,00	5,60	-	1514	1741
272	220	007	XX	YY	00	-	2200	70	2772	1384	1,36	35,20	6,16	-	1616	1858
272	240	007	XX	YY	00	-	2400	70	3024	1510	1,36	38,40	6,72	-	1717	1975
272	260	007	XX	YY	00	-	2600	70	3276	1635	1,36	41,60	7,28	-	1818	2091
272	280	007	XX	YY	00	-	2800	70	3528	1761	1,36	44,80	7,84	-	1920	2208
272	300	007	XX	YY	00	-	3000	70	3780	1887	1,36	48,00	8,40	-	2020	2323
272	330	007	XX	YY	00	-	3300	70	4158	2076	1,36	52,80	9,24	-	2175	2501
272	360	007	XX	YY	00	-	3600	70	4536	2264	1,36	57,60	10,08	-	2327	2676
272	390	007	XX	YY	00	-	3900	70	4914	2453	1,36	62,40	10,92	-	2479	2851

Conform EN442-1: 2014: radiatoren en convectoren

Voor meer details over onze artikel-data, zie artikel-database: <https://www.installdata.be>
Voor de warmteafgiftes van andere regimes, kijkt u op p. 348 (correctiefactoren)
BELGIË. Prijzen in euro (excl. BTW)

PRIMULA P2 (P2/80)



P2

HOE P2/80 BESTELLEN
Leveringstermijn 15 - 30 werkdagen
(zonder transportduur)

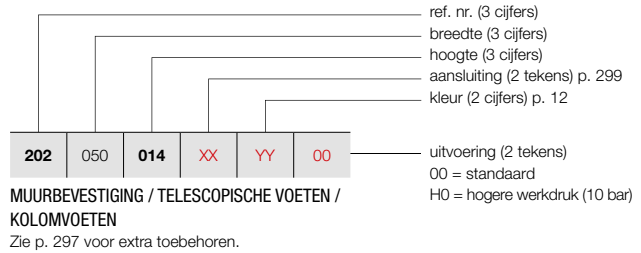

PRIJSGROEP: VPG3 - PLINTRADIATOREN

BESTELCODE MAATWERK P2	TECHNISCHE GEGEVENS										STANDAARDKLEUR	ANDERE KLEUREN
	buizen	breedte (L mm)	hoogte (H mm)	75/65/20 (Watt) (φ50K)	55/45/20 (Watt) (φ30K)	n-exp.	gewicht (kg)	inhoud (l)	el. weerst. (Watt)		prijs RAL 9016 (€)	prijs kleur (€)
REF. NR. P2/80 : 202												
202 050 014 XX YY 00	-	500	140	304	153	1,35	5,73	1,46	-		319	367
202 060 014 XX YY 00	-	600	140	365	183	1,35	6,88	1,75	-		336	386
202 070 014 XX YY 00	-	700	140	426	214	1,35	8,02	2,04	-		359	413
202 080 014 XX YY 00	-	800	140	486	244	1,35	9,17	2,33	-		375	431
202 090 014 XX YY 00	-	900	140	547	274	1,35	10,31	2,62	-		395	454
202 100 014 XX YY 00	-	1000	140	608	305	1,35	11,46	2,91	-		414	476
202 110 014 XX YY 00	-	1100	140	669	336	1,35	12,61	3,20	-		433	498
202 120 014 XX YY 00	-	1200	140	730	366	1,35	13,75	3,49	-		453	521
202 140 014 XX YY 00	-	1400	140	851	427	1,35	16,04	4,07	-		488	561
202 160 014 XX YY 00	-	1600	140	973	488	1,35	18,34	4,66	-		527	606
202 180 014 XX YY 00	-	1800	140	1094	549	1,35	20,63	5,24	-		567	652
202 200 014 XX YY 00	-	2000	140	1216	610	1,35	22,92	5,82	-		605	696
202 220 014 XX YY 00	-	2200	140	1338	671	1,35	25,21	6,40	-		644	741
202 240 014 XX YY 00	-	2400	140	1459	732	1,35	27,50	6,98	-		683	785
202 260 014 XX YY 00	-	2600	140	1581	793	1,35	29,80	7,57	-		718	826
202 280 014 XX YY 00	-	2800	140	1702	854	1,35	32,09	8,15	-		757	871
202 300 014 XX YY 00	-	3000	140	1824	915	1,35	34,38	8,73	-		794	913
202 330 014 XX YY 00	-	3300	140	2006	1007	1,35	37,82	9,60	-		848	975
202 360 014 XX YY 00	-	3600	140	2189	1098	1,35	41,26	10,48	-		908	1044
202 390 014 XX YY 00	-	3900	140	2371	1190	1,35	44,69	11,35	-		966	1111

Conform EN442-1: 2014: radiatoren en convectoren

Voor meer details over onze artikel-data, zie artikel-database: <https://www.installdata.be>
Voor de warmteafgifte van andere regimes, kijkt u op p. 348 (correctiefactoren)
BELGIË. Prijzen in euro (excl. BTW)

HOE P2/130 BESTELLEN

Leveringstermijn 15 - 30 werkdagen
(zonder transportduur)

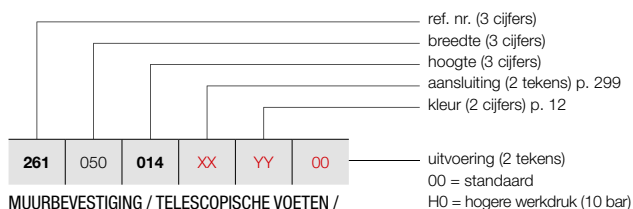

MUURBEVESTIGING / TELESCOPISCHE VOETEN /
KOLOMVOETEN

Zie p. 297 voor extra toebehoren.

PRIMULA P2 (P2/130)



P2

PRIJSGROEP: VPG3 - PLINTRADIATOREN

BESTELCODE MAATWERK P2	TECHNISCHE GEGEVENS											STANDAARDKLEUR	ANDERE KLEUREN			
	buizen	breedte (L mm)	hoogte (H mm)	75/65/20 (Watt) (Φ50K)	55/45/20 (Watt) (Φ30K)	n-exp.	gewicht (kg)	inhoud (l)	el. weerst. (Watt)	prijs RAL 9016 (€)	prijs kleur (€)					
REF. NR. P2/130 : 261																
261	050	014	XX	YY	00	-	500	140	442	221	1,36	7,77	1,87	-	413	475
261	060	014	XX	YY	00	-	600	140	530	265	1,36	9,32	2,24	-	447	514
261	070	014	XX	YY	00	-	700	140	619	309	1,36	10,87	2,61	-	480	552
261	080	014	XX	YY	00	-	800	140	707	353	1,36	12,42	2,98	-	518	596
261	090	014	XX	YY	00	-	900	140	796	397	1,36	13,98	3,36	-	553	636
261	100	014	XX	YY	00	-	1000	140	884	441	1,36	15,53	3,73	-	588	676
261	110	014	XX	YY	00	-	1100	140	972	485	1,36	17,08	4,10	-	619	712
261	120	014	XX	YY	00	-	1200	140	1061	530	1,36	18,64	4,48	-	656	754
261	140	014	XX	YY	00	-	1400	140	1238	618	1,36	21,74	5,22	-	726	835
261	160	014	XX	YY	00	-	1600	140	1414	706	1,36	24,85	5,97	-	793	912
261	180	014	XX	YY	00	-	1800	140	1591	794	1,36	27,95	6,71	-	863	992
261	200	014	XX	YY	00	-	2000	140	1768	883	1,36	31,06	7,46	-	931	1071
261	220	014	XX	YY	00	-	2200	140	1945	971	1,36	34,17	8,21	-	998	1148
261	240	014	XX	YY	00	-	2400	140	2122	1059	1,36	37,27	8,95	-	1068	1228
261	260	014	XX	YY	00	-	2600	140	2298	1147	1,36	40,38	9,70	-	1137	1308
261	280	014	XX	YY	00	-	2800	140	2475	1236	1,36	43,48	10,44	-	1207	1388
261	300	014	XX	YY	00	-	3000	140	2652	1324	1,36	46,59	11,19	-	1275	1466
261	330	014	XX	YY	00	-	3300	140	2917	1456	1,36	51,25	12,31	-	1378	1585
261	360	014	XX	YY	00	-	3600	140	3182	1588	1,36	55,91	13,43	-	1484	1707
261	390	014	XX	YY	00	-	3900	140	3448	1721	1,36	60,57	14,55	-	1585	1823

Conform EN442-1: 2014: radiatoren en convectoren

Voor meer details over onze artikel-data, zie artikel-database: <https://www.installdata.be>
Voor de warmteafgiftes van andere regimes, kijkt u op p. 348 (correctiefactoren)
BELGIË. Prijzen in euro (excl. BTW)

PRIMULA P2 (P2/180)



P2

HOE P2/180 BESTELLEN

Leveringstermijn 15 - 30 werkdagen
(zonder transportduur)

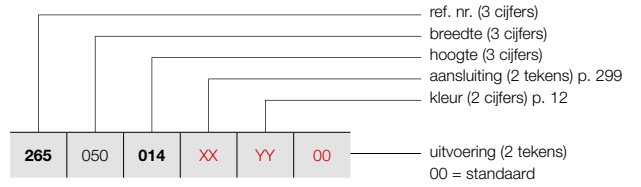

MUURBEVESTIGING / TELESCOPISCHE VOETEN /
KOLOMVOETEN

Zie p. 297 voor extra toebehoren.

PRIJSGROEP: VPG3 - PLINTRADIATOREN

BESTELCODE MAATWERK P2	TECHNISCHE GEGEVENS										STANDAARDKLEUR	ANDERE KLEUREN
	buizen	breedte (L mm)	hoogte (H mm)	75/65/20 (Watt) (φ50K)	55/45/20 (Watt) (φ30K)	n-exp.	gewicht (kg)	inhoud (l)	el. weerst. (Watt)		prijs RAL 9016 (€)	prijs kleur (€)
REF. NR. P2/180 : 265												
265 050 014 XX YY 00	-	500	140	611	305	1,36	9,90	2,23	-		544	626
265 060 014 XX YY 00	-	600	140	733	366	1,36	11,88	2,67	-		594	683
265 070 014 XX YY 00	-	700	140	855	427	1,36	13,86	3,12	-		644	741
265 080 014 XX YY 00	-	800	140	977	488	1,36	15,84	3,56	-		691	795
265 090 014 XX YY 00	-	900	140	1099	549	1,36	17,82	4,01	-		743	854
265 100 014 XX YY 00	-	1000	140	1221	610	1,36	19,80	4,45	-		791	910
265 110 014 XX YY 00	-	1100	140	1343	670	1,36	21,78	4,90	-		840	966
265 120 014 XX YY 00	-	1200	140	1465	731	1,36	23,76	5,34	-		889	1022
265 140 014 XX YY 00	-	1400	140	1709	853	1,36	27,72	6,23	-		988	1136
265 160 014 XX YY 00	-	1600	140	1954	975	1,36	31,68	7,12	-		1088	1251
265 180 014 XX YY 00	-	1800	140	2198	1097	1,36	35,64	8,01	-		1187	1365
265 200 014 XX YY 00	-	2000	140	2442	1219	1,36	39,60	8,90	-		1283	1475
265 220 014 XX YY 00	-	2200	140	2686	1341	1,36	43,56	9,79	-		1386	1594
265 240 014 XX YY 00	-	2400	140	2930	1463	1,36	47,52	10,68	-		1483	1705
265 260 014 XX YY 00	-	2600	140	3175	1585	1,36	51,48	11,57	-		1579	1816
265 280 014 XX YY 00	-	2800	140	3419	1707	1,36	55,44	12,46	-		1678	1930
265 300 014 XX YY 00	-	3000	140	3663	1829	1,36	59,40	13,35	-		1777	2044
265 330 014 XX YY 00	-	3300	140	4029	2011	1,36	65,34	14,69	-		1925	2214
265 360 014 XX YY 00	-	3600	140	4396	2195	1,36	71,28	16,02	-		2075	2386
265 390 014 XX YY 00	-	3900	140	4762	2377	1,36	77,22	17,36	-		2220	2553

Conform EN442-1: 2014: radiatoren en convectoren

Voor meer details over onze artikel-data, zie artikel-database: <https://www.installdata.be>

Voor de warmteafgiftes van andere regimes, kijkt u op p. 348 (correctiefactoren)
BELGIË. Prijzen in euro (excl. BTW)

HOE P2/230 BESTELLEN

Leveringstermijn 15 - 30 werkdagen
(zonder transportduur)

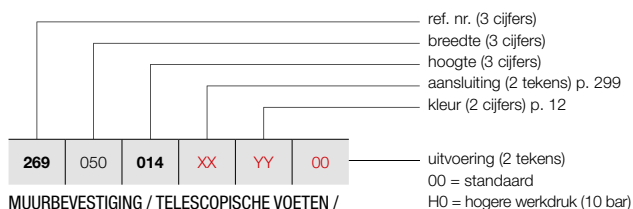

MUURBEVESTIGING / TELESCOPISCHE VOETEN / KOLOMVOETEN

Zie p. 297 voor extra toebehoren.

PRIMULA P2 (P2/230)



P2

PRIJSGROEP: VPG3 - PLINTRADIATOREN

BESTELCODE MAATWERK P2	TECHNISCHE GEGEVENS											STANDAARDKLEUR	ANDERE KLEUREN			
	buizen	breedte (L mm)	hoogte (H mm)	75/65/20 (Watt) (Φ50K)	55/45/20 (Watt) (Φ30K)	n-exp.	gewicht (kg)	inhoud (l)	el. weerst. (Watt)	prijs RAL 9016 (€)	prijs kleur (€)					
REF. NR. P2/230 : 269																
269	050	014	XX	YY	00	-	500	140	756	375	1,37	11,88	2,73	-	699	804
269	060	014	XX	YY	00	-	600	140	907	450	1,37	14,25	3,27	-	768	883
269	070	014	XX	YY	00	-	700	140	1058	525	1,37	16,63	3,82	-	836	961
269	080	014	XX	YY	00	-	800	140	1209	600	1,37	19,00	4,36	-	904	1040
269	090	014	XX	YY	00	-	900	140	1360	675	1,37	21,38	4,91	-	974	1120
269	100	014	XX	YY	00	-	1000	140	1511	750	1,37	23,75	5,45	-	1043	1199
269	110	014	XX	YY	00	-	1100	140	1662	825	1,37	26,13	6,00	-	1110	1277
269	120	014	XX	YY	00	-	1200	140	1813	900	1,37	28,50	6,54	-	1179	1356
269	140	014	XX	YY	00	-	1400	140	2115	1050	1,37	33,25	7,63	-	1314	1511
269	160	014	XX	YY	00	-	1600	140	2418	1201	1,37	38,00	8,72	-	1450	1668
269	180	014	XX	YY	00	-	1800	140	2720	1351	1,37	42,75	9,81	-	1588	1826
269	200	014	XX	YY	00	-	2000	140	3022	1501	1,37	47,50	10,90	-	1723	1981
269	220	014	XX	YY	00	-	2200	140	3324	1651	1,37	52,25	11,99	-	1862	2141
269	240	014	XX	YY	00	-	2400	140	3626	1801	1,37	57,00	13,08	-	1999	2299
269	260	014	XX	YY	00	-	2600	140	3929	1951	1,37	61,75	14,17	-	2135	2455
269	280	014	XX	YY	00	-	2800	140	4231	2101	1,37	66,50	15,26	-	2271	2612
269	300	014	XX	YY	00	-	3000	140	4533	2251	1,37	71,25	16,35	-	2407	2768
269	330	014	XX	YY	00	-	3300	140	4986	2476	1,37	78,38	17,99	-	2610	3002
269	360	014	XX	YY	00	-	3600	140	5440	2702	1,37	85,50	19,62	-	2812	3234
269	390	014	XX	YY	00	-	3900	140	5893	2927	1,37	92,63	21,26	-	3021	3474

Conform EN442-1: 2014: radiatoren en convectoren

Voor meer details over onze artikel-data, zie artikel-database: <https://www.installdata.be>
Voor de warmteafgiftes van andere regimes, kijkt u op p. 348 (correctiefactoren)
BELGIË. Prijzen in euro (excl. BTW)

PRIMULA P2 (P2/280)



P2

HOE P2/280 BESTELLEN

Leveringstermijn 15 - 30 werkdagen
(zonder transportduur)

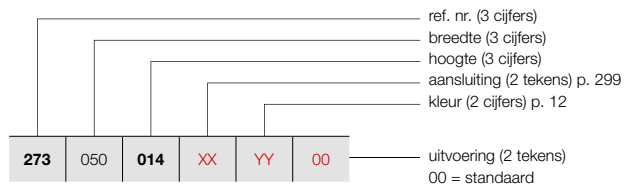

MUURBEVESTIGING / TELESCOPISCHE VOETEN /
KOLOMVOETEN

Zie p. 297 voor extra toebehoren.

PRIJSGROEP: VPG3 - PLINTRADIATOREN

BESTELCODE MAATWERK P2	TECHNISCHE GEGEVENS										STANDAARDKLEUR	ANDERE KLEUREN				
	buizen	breedte (L mm)	hoogte (H mm)	75/65/20 (Watt) (φ50K)	55/45/20 (Watt) (φ30K)	n-exp.	gewicht (kg)	inhoud (l)	el. weerst. (Watt)		prijs RAL 9016 (€)	prijs kleur (€)				
REF. NR. P2/280 : 273																
273	050	014	XX	YY	00	-	500	140	953	473	1,37	13,85	2,98	-	860	989
273	060	014	XX	YY	00	-	600	140	1143	568	1,37	16,62	3,57	-	945	1087
273	070	014	XX	YY	00	-	700	140	1334	663	1,37	19,39	4,17	-	1029	1183
273	080	014	XX	YY	00	-	800	140	1524	757	1,37	22,16	4,76	-	1111	1278
273	090	014	XX	YY	00	-	900	140	1715	852	1,37	24,93	5,36	-	1196	1375
273	100	014	XX	YY	00	-	1000	140	1905	946	1,37	27,70	5,95	-	1279	1471
273	110	014	XX	YY	00	-	1100	140	2096	1041	1,37	30,47	6,55	-	1360	1564
273	120	014	XX	YY	00	-	1200	140	2286	1135	1,37	33,24	7,14	-	1446	1663
273	140	014	XX	YY	00	-	1400	140	2667	1325	1,37	38,78	8,33	-	1614	1856
273	160	014	XX	YY	00	-	1600	140	3048	1514	1,37	44,32	9,52	-	1779	2046
273	180	014	XX	YY	00	-	1800	140	3429	1703	1,37	49,86	10,71	-	1948	2240
273	200	014	XX	YY	00	-	2000	140	3810	1892	1,37	55,40	11,90	-	2115	2432
273	220	014	XX	YY	00	-	2200	140	4191	2082	1,37	60,94	13,09	-	2283	2625
273	240	014	XX	YY	00	-	2400	140	4572	2271	1,37	66,48	14,28	-	2448	2815
273	260	014	XX	YY	00	-	2600	140	4953	2460	1,37	72,02	15,47	-	2619	3012
273	280	014	XX	YY	00	-	2800	140	5334	2649	1,37	77,56	16,66	-	2785	3203
273	300	014	XX	YY	00	-	3000	140	5715	2838	1,37	83,10	17,85	-	2955	3398
273	330	014	XX	YY	00	-	3300	140	6287	3123	1,37	91,41	19,64	-	3204	3685
273	360	014	XX	YY	00	-	3600	140	6858	3406	1,37	99,72	21,42	-	3455	3973
273	390	014	XX	YY	00	-	3900	140	7430	3690	1,37	108,03	23,21	-	3708	4264

Conform EN442-1: 2014: radiatoren en convectoren

Voor meer details over onze artikel-data, zie artikel-database: <https://www.installdata.be>

Voor de warmteafgiftes van andere regimes, kijkt u op p. 348 (correctiefactoren)
BELGIË. Prijzen in euro (excl. BTW)

HOE P3/80 BESTELLEN

Leveringstermijn 15 - 30 werkdagen
(zonder transportduur)

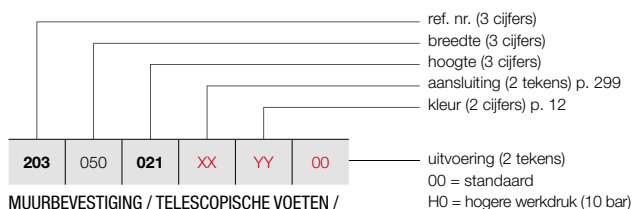

MUURBEVESTIGING / TELESCOPISCHE VOETEN /
KOLOMVOETEN

Zie p. 297 voor extra toebehoren.

PRIMULA P3 (P3/80)



P3

PRIJSGROEP: VPG3 - PLINTRADIATOREN

BESTELCODE MAATWERK P3	TECHNISCHE GEGEVENS											STANDAARDKLEUR	ANDERE KLEUREN			
	buizen	breedte (L mm)	hoogte (H mm)	75/65/20 (Watt) (Φ50K)	55/45/20 (Watt) (Φ30K)	n-exp.	gewicht (kg)	inhoud (l)	el. weerst. (Watt)	prijs RAL 9016 (€)	prijs kleur (€)					
REF. NR. P3/80 : 203																
203	050	021	XX	YY	00	-	500	210	378	190	1,35	8,40	2,25	-	455	523
203	060	021	XX	YY	00	-	600	210	454	228	1,35	10,08	2,70	-	476	547
203	070	021	XX	YY	00	-	700	210	529	265	1,35	11,76	3,15	-	507	583
203	080	021	XX	YY	00	-	800	210	605	304	1,35	13,44	3,60	-	526	605
203	090	021	XX	YY	00	-	900	210	680	341	1,35	15,12	4,05	-	552	635
203	100	021	XX	YY	00	-	1000	210	756	379	1,35	16,80	4,50	-	573	659
203	110	021	XX	YY	00	-	1100	210	832	417	1,35	18,48	4,95	-	597	687
203	120	021	XX	YY	00	-	1200	210	907	455	1,35	20,16	5,40	-	622	715
203	140	021	XX	YY	00	-	1400	210	1058	531	1,35	23,52	6,30	-	669	769
203	160	021	XX	YY	00	-	1600	210	1210	607	1,35	26,88	7,20	-	718	826
203	180	021	XX	YY	00	-	1800	210	1361	683	1,35	30,24	8,10	-	764	879
203	200	021	XX	YY	00	-	2000	210	1512	759	1,35	33,60	9,00	-	813	935
203	220	021	XX	YY	00	-	2200	210	1663	834	1,35	36,96	9,90	-	860	989
203	240	021	XX	YY	00	-	2400	210	1814	910	1,35	40,32	10,80	-	907	1043
203	260	021	XX	YY	00	-	2600	210	1966	986	1,35	43,68	11,70	-	955	1098
203	280	021	XX	YY	00	-	2800	210	2117	1062	1,35	47,04	12,60	-	999	1149
203	300	021	XX	YY	00	-	3000	210	2268	1138	1,35	50,40	13,50	-	1050	1208
203	330	021	XX	YY	00	-	3300	210	2495	1252	1,35	55,44	14,85	-	1122	1290
203	360	021	XX	YY	00	-	3600	210	2722	1366	1,35	60,48	16,20	-	1194	1373
203	390	021	XX	YY	00	-	3900	210	2948	1479	1,35	65,52	17,55	-	1265	1455

Conform EN442-1: 2014: radiatoren en convectoren

Voor meer details over onze artikel-data, zie artikel-database: <https://www.installdata.be>
Voor de warmteafgiftes van andere regimes, kijkt u op p. 348 (correctiefactoren)
BELGIË. Prijzen in euro (excl. BTW)

PRIMULA P3 (P3/130)



P3

HOE P3/130 BESTELLEN

Leveringstermijn 15 - 30 werkdagen
(zonder transportduur)

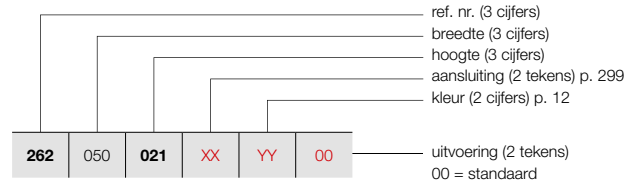

MUURBEVESTIGING / TELESCOPISCHE VOETEN /
KOLOMVOETEN

Zie p. 297 voor extra toebehoren.

PRIJSGROEP: VPG3 - PLINTRADIATOREN

BESTELCODE MAATWERK P3	TECHNISCHE GEGEVENS										STANDAARDKLEUR	ANDERE KLEUREN				
	buizen	breedte (L mm)	hoogte (H mm)	75/65/20 (Watt) (φ50K)	55/45/20 (Watt) (φ30K)	n-exp.	gewicht (kg)	inhoud (l)	el. weerst. (Watt)		prijs RAL 9016 (€)	prijs kleur (€)				
REF. NR. P3/130 : 262																
262	050	021	XX	YY	00	-	500	210	560	281	1,35	11,20	2,85	-	549	631
262	060	021	XX	YY	00	-	600	210	672	337	1,35	13,44	3,42	-	586	674
262	070	021	XX	YY	00	-	700	210	784	393	1,35	15,68	3,99	-	623	716
262	080	021	XX	YY	00	-	800	210	896	450	1,35	17,92	4,56	-	662	761
262	090	021	XX	YY	00	-	900	210	1008	506	1,35	20,16	5,13	-	699	804
262	100	021	XX	YY	00	-	1000	210	1120	562	1,35	22,40	5,70	-	739	850
262	110	021	XX	YY	00	-	1100	210	1232	618	1,35	24,64	6,27	-	777	894
262	120	021	XX	YY	00	-	1200	210	1344	674	1,35	26,88	6,84	-	816	938
262	140	021	XX	YY	00	-	1400	210	1568	787	1,35	31,36	7,98	-	891	1025
262	160	021	XX	YY	00	-	1600	210	1792	899	1,35	35,84	9,12	-	972	1118
262	180	021	XX	YY	00	-	1800	210	2016	1012	1,35	40,32	10,26	-	1048	1205
262	200	021	XX	YY	00	-	2000	210	2240	1124	1,35	44,80	11,40	-	1125	1294
262	220	021	XX	YY	00	-	2200	210	2464	1236	1,35	49,28	12,54	-	1203	1383
262	240	021	XX	YY	00	-	2400	210	2688	1349	1,35	53,76	13,68	-	1279	1471
262	260	021	XX	YY	00	-	2600	210	2912	1461	1,35	58,24	14,82	-	1355	1558
262	280	021	XX	YY	00	-	2800	210	3136	1574	1,35	62,72	15,96	-	1431	1646
262	300	021	XX	YY	00	-	3000	210	3360	1686	1,35	67,20	17,10	-	1510	1737
262	330	021	XX	YY	00	-	3300	210	3696	1855	1,35	73,92	18,81	-	1625	1869
262	360	021	XX	YY	00	-	3600	210	4032	2023	1,35	80,64	20,52	-	1740	2001
262	390	021	XX	YY	00	-	3900	210	4368	2192	1,35	87,36	22,23	-	1857	2136

Conform EN442-1: 2014: radiatoren en convectoren

Voor meer details over onze artikel-data, zie artikel-database: <https://www.installdata.be>

Voor de warmteafgiftes van andere regimes, kijkt u op p. 348 (correctiefactoren)
BELGIË. Prijzen in euro (excl. BTW)

HOE P3/180 BESTELLEN

Leveringstermijn 15 - 30 werkdagen
(zonder transportduur)

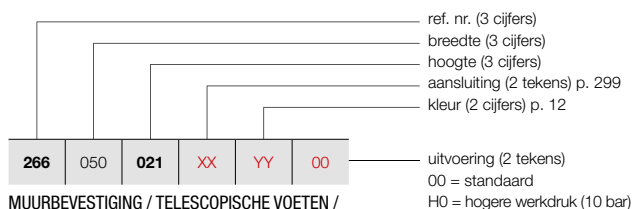

MUURBEVESTIGING / TELESCOPISCHE VOETEN / KOLOMVOETEN

Zie p. 297 voor extra toebehoren.

PRIMULA P3 (P3/180)



P3

PRIJSGROEP: VPG3 - PLINTRADIATOREN

BESTELCODE MAATWERK P3	TECHNISCHE GEGEVENS											STANDAARDKLEUR	ANDERE KLEUREN			
	buizen	breedte (L mm)	hoogte (H mm)	75/65/20 (Watt) (Φ50K)	55/45/20 (Watt) (Φ30K)	n-exp.	gewicht (kg)	inhoud (l)	el. weerst. (Watt)	prijs RAL 9016 (€)	prijs kleur (€)					
REF. NR. P3/180 : 266																
266	050	021	XX	YY	00	-	500	210	771	381	1,38	14,10	3,40	-	700	805
266	060	021	XX	YY	00	-	600	210	925	457	1,38	16,92	4,08	-	757	871
266	070	021	XX	YY	00	-	700	210	1079	533	1,38	19,74	4,76	-	813	935
266	080	021	XX	YY	00	-	800	210	1233	609	1,38	22,56	5,44	-	867	997
266	090	021	XX	YY	00	-	900	210	1387	685	1,38	25,38	6,12	-	920	1058
266	100	021	XX	YY	00	-	1000	210	1541	761	1,38	28,20	6,80	-	975	1121
266	110	021	XX	YY	00	-	1100	210	1695	838	1,38	31,02	7,48	-	1031	1186
266	120	021	XX	YY	00	-	1200	210	1849	914	1,38	33,84	8,16	-	1085	1248
266	140	021	XX	YY	00	-	1400	210	2157	1066	1,38	39,48	9,52	-	1194	1373
266	160	021	XX	YY	00	-	1600	210	2466	1219	1,38	45,12	10,88	-	1305	1501
266	180	021	XX	YY	00	-	1800	210	2774	1371	1,38	50,76	12,24	-	1412	1624
266	200	021	XX	YY	00	-	2000	210	3082	1523	1,38	56,40	13,60	-	1522	1750
266	220	021	XX	YY	00	-	2200	210	3390	1675	1,38	62,04	14,96	-	1630	1875
266	240	021	XX	YY	00	-	2400	210	3698	1827	1,38	67,68	16,32	-	1738	1999
266	260	021	XX	YY	00	-	2600	210	4007	1980	1,38	73,32	17,68	-	1848	2125
266	280	021	XX	YY	00	-	2800	210	4315	2132	1,38	78,96	19,04	-	1958	2252
266	300	021	XX	YY	00	-	3000	210	4623	2284	1,38	84,60	20,40	-	2067	2377
266	330	021	XX	YY	00	-	3300	210	5085	2513	1,38	93,06	22,44	-	2231	2566
266	360	021	XX	YY	00	-	3600	210	5548	2741	1,38	101,52	24,48	-	2395	2754
266	390	021	XX	YY	00	-	3900	210	6010	2970	1,38	109,98	26,52	-	2559	2943

Conform EN442-1: 2014: radiatoren en convectoren

Voor meer details over onze artikel-data, zie artikel-database: <https://www.installdata.be>
Voor de warmteafgiftes van andere regimes, kijkt u op p. 348 (correctiefactoren)
BELGIË. Prijzen in euro (excl. BTW)

PRIMULA P3 (P3/230)



P3

HOE P3/230 BESTELLEN

Leveringstermijn 15 - 30 werkdagen
(zonder transportduur)

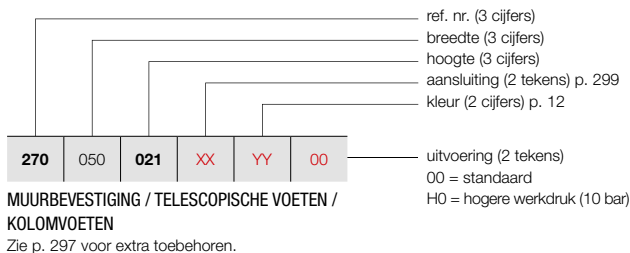

PRIJSGROEP: VPG3 - PLINTRADIATOREN

BESTELCODE MAATWERK P3	TECHNISCHE GEGEVENS										STANDAARDKLEUR	ANDERE KLEUREN				
	buizen	breedte (L mm)	hoogte (H mm)	75/65/20 (Watt) (φ50K)	55/45/20 (Watt) (φ30K)	n-exp.	gewicht (kg)	inhoud (l)	el. weerst. (Watt)		prijs RAL 9016 (€)	prijs kleur (€)				
REF. NR. P3/230 : 270																
270	050	021	XX	YY	00	-	500	210	950	472	1,37	16,85	4,25	-	860	989
270	060	021	XX	YY	00	-	600	210	1140	566	1,37	20,22	5,10	-	931	1071
270	070	021	XX	YY	00	-	700	210	1330	661	1,37	23,59	5,95	-	999	1149
270	080	021	XX	YY	00	-	800	210	1520	755	1,37	26,96	6,80	-	1074	1235
270	090	021	XX	YY	00	-	900	210	1710	849	1,37	30,33	7,65	-	1144	1316
270	100	021	XX	YY	00	-	1000	210	1900	944	1,37	33,70	8,50	-	1215	1397
270	110	021	XX	YY	00	-	1100	210	2090	1038	1,37	37,07	9,35	-	1286	1479
270	120	021	XX	YY	00	-	1200	210	2280	1132	1,37	40,44	10,20	-	1358	1562
270	140	021	XX	YY	00	-	1400	210	2660	1321	1,37	47,18	11,90	-	1502	1727
270	160	021	XX	YY	00	-	1600	210	3040	1510	1,37	53,92	13,60	-	1645	1892
270	180	021	XX	YY	00	-	1800	210	3420	1699	1,37	60,66	15,30	-	1787	2055
270	200	021	XX	YY	00	-	2000	210	3800	1887	1,37	67,40	17,00	-	1929	2218
270	220	021	XX	YY	00	-	2200	210	4180	2076	1,37	74,14	18,70	-	2073	2384
270	240	021	XX	YY	00	-	2400	210	4560	2265	1,37	80,88	20,40	-	2215	2547
270	260	021	XX	YY	00	-	2600	210	4940	2454	1,37	87,62	22,10	-	2359	2713
270	280	021	XX	YY	00	-	2800	210	5320	2642	1,37	94,36	23,80	-	2501	2876
270	300	021	XX	YY	00	-	3000	210	5700	2831	1,37	101,10	25,50	-	2646	3043
270	330	021	XX	YY	00	-	3300	210	6270	3114	1,37	111,21	28,05	-	2857	3286
270	360	021	XX	YY	00	-	3600	210	6840	3397	1,37	121,32	30,60	-	3070	3531
270	390	021	XX	YY	00	-	3900	210	7410	3680	1,37	131,43	33,15	-	3284	3777

Conform EN442-1: 2014: radiatoren en convectoren

Voor meer details over onze artikel-data, zie artikel-database: <https://www.installdata.be>
Voor de warmteafgifte van andere regimes, kijkt u op p. 348 (correctiefactoren)
BELGIË. Prijzen in euro (excl. BTW)

HOE P3/280 BESTELLEN

Leveringstermijn 15 - 30 werkdagen
(zonder transportduur)

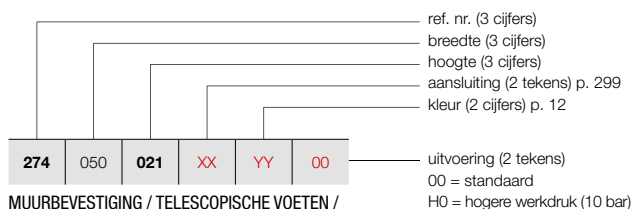

MUURBEVESTIGING / TELESCOPISCHE VOETEN /
KOLOMVOETEN

Zie p. 297 voor extra toebehoren.

PRIMULA P3 (P3/280)



P3

PRIJSGROEP: VPG3 - PLINTRADIATOREN

BESTELCODE MAATWERK P3	TECHNISCHE GEGEVENS											STANDAARDKLEUR	ANDERE KLEUREN			
	buizen	breedte (L mm)	hoogte (H mm)	75/65/20 (Watt) (Φ50K)	55/45/20 (Watt) (Φ30K)	n-exp.	gewicht (kg)	inhoud (l)	el. weerst. (Watt)	prijs RAL 9016 (€)	prijs kleur (€)					
REF. NR. P3/280 : 274																
274	050	021	XX	YY	00	-	500	210	1176	581	1,38	19,70	4,55	-	1018	1171
274	060	021	XX	YY	00	-	600	210	1411	697	1,38	23,64	5,46	-	1105	1271
274	070	021	XX	YY	00	-	700	210	1646	813	1,38	27,58	6,37	-	1188	1366
274	080	021	XX	YY	00	-	800	210	1881	929	1,38	31,52	7,28	-	1273	1464
274	090	021	XX	YY	00	-	900	210	2116	1046	1,38	35,46	8,19	-	1356	1559
274	100	021	XX	YY	00	-	1000	210	2351	1162	1,38	39,40	9,10	-	1444	1661
274	110	021	XX	YY	00	-	1100	210	2586	1278	1,38	43,34	10,01	-	1527	1756
274	120	021	XX	YY	00	-	1200	210	2821	1394	1,38	47,28	10,92	-	1610	1852
274	140	021	XX	YY	00	-	1400	210	3291	1626	1,38	55,16	12,74	-	1779	2046
274	160	021	XX	YY	00	-	1600	210	3762	1859	1,38	63,04	14,56	-	1949	2241
274	180	021	XX	YY	00	-	1800	210	4232	2091	1,38	70,92	16,38	-	2120	2438
274	200	021	XX	YY	00	-	2000	210	4702	2323	1,38	78,80	18,20	-	2290	2634
274	220	021	XX	YY	00	-	2200	210	5172	2556	1,38	86,68	20,02	-	2457	2826
274	240	021	XX	YY	00	-	2400	210	5642	2788	1,38	94,56	21,84	-	2628	3022
274	260	021	XX	YY	00	-	2600	210	6113	3021	1,38	102,44	23,66	-	2799	3219
274	280	021	XX	YY	00	-	2800	210	6583	3253	1,38	110,32	25,48	-	2965	3410
274	300	021	XX	YY	00	-	3000	210	7053	3485	1,38	118,20	27,30	-	3133	3603
274	330	021	XX	YY	00	-	3300	210	7758	3834	1,38	130,02	30,03	-	3392	3901
274	360	021	XX	YY	00	-	3600	210	8464	4182	1,38	141,84	32,76	-	3643	4189

Conform EN442-1: 2014: radiatoren en convectoren

Voor meer details over onze artikel-data, zie artikel-database: <https://www.installdata.be>
Voor de warmteafgiftes van andere regimes, kijkt u op p. 348 (correctiefactoren)
BELGIË. Prijzen in euro (excl. BTW)

PRIMULA P4 (P4/80)



P4

HOE P4/80 BESTELLEN

Leveringstermijn 15 - 30 werkdagen
(zonder transportduur)

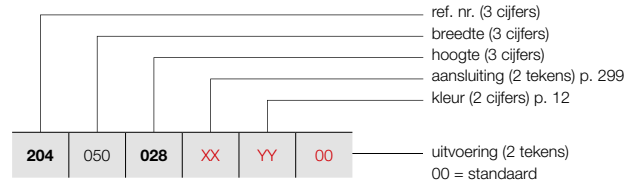

MUURBEVESTIGING / TELESCOPISCHE VOETEN /
KOLOMVOETEN

Zie p. 297 voor extra toebehoren.

PRIJSGROEP: VPG3 - PLINTRADIATOREN

BESTELCODE MAATWERK P4	TECHNISCHE GEGEVENS										STANDAARDKLEUR	ANDERE KLEUREN				
	buizen	breedte (L mm)	hoogte (H mm)	75/65/20 (Watt) (φ50K)	55/45/20 (Watt) (φ30K)	n-exp.	gewicht (kg)	inhoud (l)	el. weerst. (Watt)		prijs RAL 9016 (€)	prijs kleur (€)				
REF. NR. P4/80 : 204																
204	050	028	XX	YY	00	-	500	280	435	219	1,34	11,07	3,05	-	575	661
204	060	028	XX	YY	00	-	600	280	522	263	1,34	13,28	3,65	-	608	699
204	070	028	XX	YY	00	-	700	280	609	307	1,34	15,50	4,26	-	640	736
204	080	028	XX	YY	00	-	800	280	696	351	1,34	17,71	4,87	-	671	772
204	090	028	XX	YY	00	-	900	280	783	395	1,34	19,93	5,48	-	703	808
204	100	028	XX	YY	00	-	1000	280	870	439	1,34	22,14	6,09	-	737	848
204	110	028	XX	YY	00	-	1100	280	957	483	1,34	24,35	6,70	-	767	882
204	120	028	XX	YY	00	-	1200	280	1044	527	1,34	26,57	7,31	-	800	920
204	140	028	XX	YY	00	-	1400	280	1218	614	1,34	31,00	8,53	-	866	996
204	160	028	XX	YY	00	-	1600	280	1392	702	1,34	35,42	9,74	-	927	1066
204	180	028	XX	YY	00	-	1800	280	1566	790	1,34	39,85	10,96	-	990	1139
204	200	028	XX	YY	00	-	2000	280	1740	878	1,34	44,28	12,18	-	1054	1212
204	220	028	XX	YY	00	-	2200	280	1914	965	1,34	48,71	13,40	-	1120	1288
204	240	028	XX	YY	00	-	2400	280	2088	1053	1,34	53,14	14,62	-	1184	1362
204	260	028	XX	YY	00	-	2600	280	2262	1141	1,34	57,56	15,83	-	1247	1434
204	280	028	XX	YY	00	-	2800	280	2436	1229	1,34	61,99	17,05	-	1312	1509
204	300	028	XX	YY	00	-	3000	280	2610	1316	1,34	66,42	18,27	-	1374	1580
204	330	028	XX	YY	00	-	3300	280	2871	1448	1,34	73,06	20,10	-	1472	1693
204	360	028	XX	YY	00	-	3600	280	3132	1580	1,34	79,70	21,92	-	1569	1804
204	390	028	XX	YY	00	-	3900	280	3393	1711	1,34	86,35	23,75	-	1664	1914

Conform EN442-1: 2014: radiatoren en convectoren

Voor meer details over onze artikel-data, zie artikel-database: <https://www.installdata.be>

Voor de warmteafgiftes van andere regimes, kijkt u op p. 348 (correctiefactoren)
BELGIË. Prijzen in euro (excl. BTW)

HOE P4/130 BESTELLEN

Leveringstermijn 15 - 30 werkdagen
(zonder transportduur)

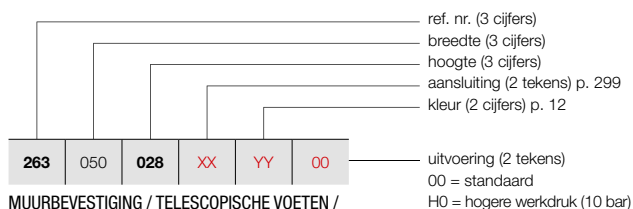

MUURBEVESTIGING / TELESCOPISCHE VOETEN /
KOLOMVOETEN

Zie p. 297 voor extra toebehoren.

PRIMULA P4 (P4/130)



P4

PRIJSGROEP: VPG3 - PLINTRADIATOREN

BESTELCODE MAATWERK P4	TECHNISCHE GEGEVENS											STANDAARDKLEUR	ANDERE KLEUREN			
	buizen	breedte (L mm)	hoogte (H mm)	75/65/20 (Watt) (Φ50K)	55/45/20 (Watt) (Φ30K)	n-exp.	gewicht (kg)	inhoud (l)	el. weerst. (Watt)	prijs RAL 9016 (€)	prijs kleur (€)					
REF. NR. P4/130 : 263																
263	050	028	XX	YY	00	-	500	280	678	333	1,39	14,64	3,84	-	644	741
263	060	028	XX	YY	00	-	600	280	813	400	1,39	17,57	4,61	-	691	795
263	070	028	XX	YY	00	-	700	280	949	467	1,39	20,50	5,38	-	743	854
263	080	028	XX	YY	00	-	800	280	1084	533	1,39	23,42	6,14	-	791	910
263	090	028	XX	YY	00	-	900	280	1220	600	1,39	26,35	6,91	-	840	966
263	100	028	XX	YY	00	-	1000	280	1355	666	1,39	29,28	7,68	-	890	1024
263	110	028	XX	YY	00	-	1100	280	1491	733	1,39	32,21	8,45	-	940	1081
263	120	028	XX	YY	00	-	1200	280	1626	799	1,39	35,14	9,22	-	989	1137
263	140	028	XX	YY	00	-	1400	280	1897	933	1,39	40,99	10,75	-	1089	1252
263	160	028	XX	YY	00	-	1600	280	2168	1066	1,39	46,85	12,29	-	1188	1366
263	180	028	XX	YY	00	-	1800	280	2439	1199	1,39	52,70	13,82	-	1286	1479
263	200	028	XX	YY	00	-	2000	280	2710	1332	1,39	58,56	15,36	-	1389	1597
263	220	028	XX	YY	00	-	2200	280	2981	1466	1,39	64,42	16,90	-	1488	1711
263	240	028	XX	YY	00	-	2400	280	3252	1599	1,39	70,27	18,43	-	1584	1822
263	260	028	XX	YY	00	-	2600	280	3523	1732	1,39	76,13	19,97	-	1685	1938
263	280	028	XX	YY	00	-	2800	280	3794	1865	1,39	81,98	21,50	-	1785	2053
263	300	028	XX	YY	00	-	3000	280	4065	1998	1,39	87,84	23,04	-	1882	2164
263	330	028	XX	YY	00	-	3300	280	4472	2199	1,39	96,62	25,34	-	2035	2340
263	360	028	XX	YY	00	-	3600	280	4878	2398	1,39	105,41	27,65	-	2181	2508
263	390	028	XX	YY	00	-	3900	280	5285	2598	1,39	114,19	29,95	-	2330	2680

Conform EN442-1: 2014: radiatoren en convectoren

Voor meer details over onze artikel-data, zie artikel-database: <https://www.installdata.be>
Voor de warmteafgiftes van andere regimes, kijkt u op p. 348 (correctiefactoren)
BELGIË. Prijzen in euro (excl. BTW)

PRIMULA P4 (P4/180)



P4

HOE P4/180 BESTELLEN

Leveringstermijn 15 - 30 werkdagen
(zonder transportduur)

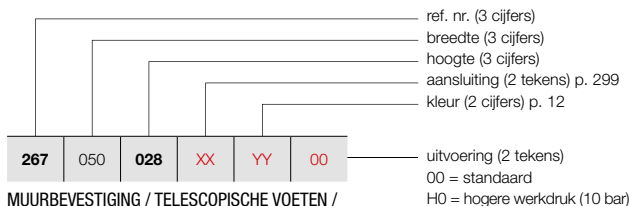

MUURBEVESTIGING / TELESCOPISCHE VOETEN /
KOLOMVOETEN

Zie p. 297 voor extra toebehoren.

PRIJSGROEP: VPG3 - PLINTRADIATOREN

BESTELCODE MAATWERK P4	TECHNISCHE GEGEVENS										STANDAARDKLEUR	ANDERE KLEUREN				
	buizen	breedte (L mm)	hoogte (H mm)	75/65/20 (Watt) (φ50K)	55/45/20 (Watt) (φ30K)	n-exp.	gewicht (kg)	inhoud (l)	el. weerst. (Watt)		prijs RAL 9016 (€)	prijs kleur (€)				
REF. NR. P4/180 : 267																
267	050	028	XX	YY	00	-	500	280	919	449	1,40	18,30	4,58	-	831	956
267	060	028	XX	YY	00	-	600	280	1103	539	1,40	21,96	5,49	-	897	1032
267	070	028	XX	YY	00	-	700	280	1287	629	1,40	25,62	6,41	-	969	1114
267	080	028	XX	YY	00	-	800	280	1470	719	1,40	29,28	7,32	-	1036	1191
267	090	028	XX	YY	00	-	900	280	1654	809	1,40	32,94	8,24	-	1108	1274
267	100	028	XX	YY	00	-	1000	280	1838	899	1,40	36,60	9,15	-	1177	1354
267	110	028	XX	YY	00	-	1100	280	2022	989	1,40	40,26	10,07	-	1245	1432
267	120	028	XX	YY	00	-	1200	280	2206	1079	1,40	43,92	10,98	-	1314	1511
267	140	028	XX	YY	00	-	1400	280	2573	1258	1,40	51,24	12,81	-	1453	1671
267	160	028	XX	YY	00	-	1600	280	2941	1438	1,40	58,56	14,64	-	1591	1830
267	180	028	XX	YY	00	-	1800	280	3308	1618	1,40	65,88	16,47	-	1730	1990
267	200	028	XX	YY	00	-	2000	280	3676	1798	1,40	73,20	18,30	-	1871	2152
267	220	028	XX	YY	00	-	2200	280	4044	1978	1,40	80,52	20,13	-	2007	2308
267	240	028	XX	YY	00	-	2400	280	4411	2157	1,40	87,84	21,96	-	2147	2469
267	260	028	XX	YY	00	-	2600	280	4779	2337	1,40	95,16	23,79	-	2285	2628
267	280	028	XX	YY	00	-	2800	280	5146	2517	1,40	102,48	25,62	-	2428	2792
267	300	028	XX	YY	00	-	3000	280	5514	2697	1,40	109,80	27,45	-	2562	2946
267	330	028	XX	YY	00	-	3300	280	6065	2966	1,40	120,78	30,20	-	2770	3186
267	360	028	XX	YY	00	-	3600	280	6617	3236	1,40	131,76	32,94	-	2979	3426
267	390	028	XX	YY	00	-	3900	280	7168	3506	1,40	142,74	35,69	-	3187	3665

Conform EN442-1: 2014: radiatoren en convectoren

Voor meer details over onze artikel-data, zie artikel-database: <https://www.installdata.be>
Voor de warmteafgifte van andere regimes, kijkt u op p. 348 (correctiefactoren)
BELGIË. Prijzen in euro (excl. BTW)

HOE P4/230 BESTELLEN

Leveringstermijn 15 - 30 werkdagen
(zonder transportduur)

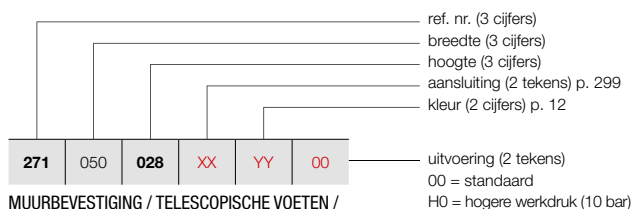

MUURBEVESTIGING / TELESCOPISCHE VOETEN / KOLOMVOETEN

Zie p. 297 voor extra toebehoren.

PRIMULA P4 (P4/230)



P4

PRIJSGROEP: VPG3 - PLINTRADIATOREN

BESTELCODE MAATWERK P4	TECHNISCHE GEGEVENS											STANDAARDKLEUR	ANDERE KLEUREN			
	buizen	breedte (L mm)	hoogte (H mm)	75/65/20 (Watt) (Φ50K)	55/45/20 (Watt) (Φ30K)	n-exp.	gewicht (kg)	inhoud (l)	el. weerst. (Watt)	prijs RAL 9016 (€)	prijs kleur (€)					
REF. NR. P4/230 : 271																
271	050	028	XX	YY	00	-	500	280	1129	552	1,40	21,83	5,78	-	1035	1190
271	060	028	XX	YY	00	-	600	280	1355	663	1,40	26,19	6,93	-	1128	1297
271	070	028	XX	YY	00	-	700	280	1581	773	1,40	30,56	8,09	-	1218	1401
271	080	028	XX	YY	00	-	800	280	1806	883	1,40	34,92	9,24	-	1313	1510
271	090	028	XX	YY	00	-	900	280	2032	994	1,40	39,29	10,40	-	1407	1618
271	100	028	XX	YY	00	-	1000	280	2258	1104	1,40	43,65	11,55	-	1499	1724
271	110	028	XX	YY	00	-	1100	280	2484	1215	1,40	48,02	12,71	-	1591	1830
271	120	028	XX	YY	00	-	1200	280	2710	1326	1,40	52,38	13,86	-	1684	1937
271	140	028	XX	YY	00	-	1400	280	3161	1546	1,40	61,11	16,17	-	1871	2152
271	160	028	XX	YY	00	-	1600	280	3613	1767	1,40	69,84	18,48	-	2054	2362
271	180	028	XX	YY	00	-	1800	280	4064	1988	1,40	78,57	20,79	-	2240	2576
271	200	028	XX	YY	00	-	2000	280	4516	2209	1,40	87,30	23,10	-	2429	2793
271	220	028	XX	YY	00	-	2200	280	4968	2430	1,40	96,03	25,41	-	2611	3003
271	240	028	XX	YY	00	-	2400	280	5419	2651	1,40	104,76	27,72	-	2799	3219
271	260	028	XX	YY	00	-	2600	280	5871	2872	1,40	113,49	30,03	-	2982	3429
271	280	028	XX	YY	00	-	2800	280	6322	3092	1,40	122,22	32,34	-	3170	3646
271	300	028	XX	YY	00	-	3000	280	6774	3313	1,40	130,95	34,65	-	3353	3856
271	330	028	XX	YY	00	-	3300	280	7451	3644	1,40	144,05	38,12	-	3633	4178

Conform EN442-1: 2014: radiatoren en convectoren

Voor meer details over onze artikel-data, zie artikel-database: <https://www.installdata.be>
Voor de warmteafgiftes van andere regimes, kijkt u op p. 348 (correctiefactoren)
BELGIË. Prijzen in euro (excl. BTW)

PRIMULA P4 (P4/280)



P4

HOE P4/280 BESTELLEN

Leveringstermijn 15 - 30 werkdagen
(zonder transportduur)

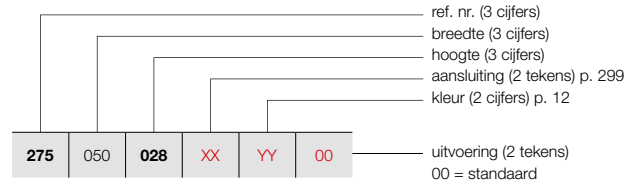

MUURBEVESTIGING / TELESCOPISCHE VOETEN /
KOLOMVOETEN

Zie p. 297 voor extra toebehoren.

PRIJSGROEP: VPG3 - PLINTRADIATOREN

BESTELCODE MAATWERK P4	TECHNISCHE GEGEVENS										STANDAARDKLEUR	ANDERE KLEUREN				
	buizen	breedte (L mm)	hoogte (H mm)	75/65/20 (Watt) (φ50K)	55/45/20 (Watt) (φ30K)	n-exp.	gewicht (kg)	inhoud (l)	el. weerst. (Watt)		prijs RAL 9016 (€)	prijs kleur (€)				
REF. NR. P4/280 : 275																
275	050	028	XX	YY	00	-	500	280	1335	653	1,40	25,55	6,13	-	1247	1434
275	060	028	XX	YY	00	-	600	280	1602	784	1,40	30,66	7,35	-	1359	1563
275	070	028	XX	YY	00	-	700	280	1869	914	1,40	35,77	8,58	-	1472	1693
275	080	028	XX	YY	00	-	800	280	2136	1045	1,40	40,88	9,80	-	1581	1818
275	090	028	XX	YY	00	-	900	280	2403	1175	1,40	45,99	11,03	-	1697	1952
275	100	028	XX	YY	00	-	1000	280	2670	1306	1,40	51,10	12,25	-	1808	2079
275	110	028	XX	YY	00	-	1100	280	2937	1437	1,40	56,21	13,48	-	1920	2208
275	120	028	XX	YY	00	-	1200	280	3204	1567	1,40	61,32	14,70	-	2035	2340
275	140	028	XX	YY	00	-	1400	280	3738	1828	1,40	71,54	17,15	-	2254	2592
275	160	028	XX	YY	00	-	1600	280	4272	2090	1,40	81,76	19,60	-	2480	2852
275	180	028	XX	YY	00	-	1800	280	4806	2351	1,40	91,98	22,05	-	2703	3108
275	200	028	XX	YY	00	-	2000	280	5340	2612	1,40	102,20	24,50	-	2926	3365
275	220	028	XX	YY	00	-	2200	280	5874	2873	1,40	112,42	26,95	-	3150	3623
275	240	028	XX	YY	00	-	2400	280	6408	3134	1,40	122,64	29,40	-	3374	3880
275	260	028	XX	YY	00	-	2600	280	6942	3395	1,40	132,86	31,85	-	3597	4137
275	280	028	XX	YY	00	-	2800	280	7476	3657	1,40	143,08	34,30	-	3820	4393

Conform EN442-1: 2014: radiatoren en convectoren

Voor meer details over onze artikel-data, zie artikel-database: <https://www.installdata.be>

Voor de warmteafgiftes van andere regimes, kijkt u op p. 348 (correctiefactoren)

BELGIË. Prijzen in euro (excl. BTW)

PRIJSGROEP: VPG10 - ACC.

LENGTE IN MM NOODZAKELIJK AANTAL STUKS PER PLINT	ART. NR. P/80	ART. NR. P/130	ART. NR. P/180	ART. NR. P/230	ART. NR. P/280	KLEUR	€
--	------------------	-------------------	-------------------	-------------------	-------------------	-------	---

MUURBEVESTIGING*



500 - 1800: 2	1186 012 0000 9016	1186 022 0000 9016	1186 032 0000 9016	1186 042 0000 9016	1186 052 0000 9016	RAL 9016	28
	1186 012 0000 XXXX	1186 022 0000 XXXX	1186 032 0000 XXXX	1186 042 0000 XXXX	1186 052 0000 XXXX	KLEUR	32
2000 - 2400: 3	1186 013 0000 9016	1186 023 0000 9016	1186 033 0000 9016	1186 043 0000 9016	1186 053 0000 9016	RAL 9016	42
	1186 013 0000 XXXX	1186 023 0000 XXXX	1186 033 0000 XXXX	1186 043 0000 XXXX	1186 053 0000 XXXX	KLEUR	48
2600 - 3600: 4	1186 014 0000 9016	1186 024 0000 9016	1186 034 0000 9016	1186 044 0000 9016	1186 054 0000 9016	RAL 9016	56
	1186 014 0000 XXXX	1186 024 0000 XXXX	1186 034 0000 XXXX	1186 044 0000 XXXX	1186 054 0000 XXXX	KLEUR	64
3900: 5	1186 015 0000 9016	1186 025 0000 9016	1186 035 0000 9016	1186 045 0000 9016	1186 055 0000 9016	RAL 9016	70
	1186 015 0000 XXXX	1186 025 0000 XXXX	1186 035 0000 XXXX	1186 045 0000 XXXX	1186 055 0000 XXXX	KLEUR	80

Bij bestelling steeds het plinttype (80-130-180-230-280) en de kleur opgeven. Bij de muurbevestigingen zijn de volgende maximumbreedtes mogelijk:
bij P3: diepte = 180 mm, bij P4: diepte = 130 mm.

* noodzakelijk aantal stuks per plint:

in mm	P1					P2					P3			P4	
	80	130	180	230	280	80	130	180	230	280	80	130	180	80	130
tot 1800 mm	2	3	3	4	4	2	3	3	4	5	2	3	3	2	3
1900 - 2400 mm	2	3	3	4	4	2	3	3	4	6	2	3	3	3	3
2500 - 3600 mm	3	3	3	4	5	3	3	4	5	6	3	3	4	3	4
3700 - 3900 mm	3	3	3	4	5	3	3	4	5	6	3	4	4	3	4

BELGIË. Prijzen in euro (excl. BTW)

PRIMULA VRIJSTAANDE OPSTELLING
IN OPTIE

PRIJSGROEP: VPG10 - ACC.

LENGTE IN MM NOODZAKELIJK AANTAL STUKS PER PLINT	ART. NR. P/80	ART. NR. P/130	ART. NR. P/180	ART. NR. P/230	ART. NR. P/280	KLEUR	€
--	------------------	-------------------	-------------------	-------------------	-------------------	-------	---



TELESCOPISCHE VOETEN

500 - 1800: 2	1186 112 0000 9016	1186 122 0000 9016	1186 132 0000 9016	1186 142 0000 9016	1186 152 0000 9016	RAL 9016	42
	1186 112 0000 XXXX	1186 122 0000 XXXX	1186 132 0000 XXXX	1186 142 0000 XXXX	1186 152 0000 XXXX	KLEUR	48
2000 - 2400: 3	1186 113 0000 9016	1186 123 0000 9016	1186 133 0000 9016	1186 143 0000 9016	1186 153 0000 9016	RAL 9016	63
	1186 113 0000 XXXX	1186 123 0000 XXXX	1186 133 0000 XXXX	1186 143 0000 XXXX	1186 153 0000 XXXX	KLEUR	72
2600 - 3600: 4	1186 114 0000 9016	1186 124 0000 9016	1186 134 0000 9016	1186 144 0000 9016	1186 154 0000 9016	RAL 9016	84
	1186 114 0000 XXXX	1186 124 0000 XXXX	1186 134 0000 XXXX	1186 144 0000 XXXX	1186 154 0000 XXXX	KLEUR	96
3900: 5	1186 115 0000 9016	1186 125 0000 9016	1186 135 0000 9016	1186 145 0000 9016	1186 155 0000 9016	RAL 9016	105
	1186 115 0000 XXXX	1186 125 0000 XXXX	1186 135 0000 XXXX	1186 145 0000 XXXX	1186 155 0000 XXXX	KLEUR	120

Bij bestelling van standconsoles het plinttype opgeven (80-130-180-230-280) en de kleur. Deze voeten worden standaard geleverd met roset. Max. hoogte voetjes: 265 mm. Min. hoogte voetjes: 205 mm. Het bovendee van het voetje bestaat uit een rechthoekige buis van 40/25 mm, het onderste uit een rechthoekige buis van 35/20 mm.

BELGIË. Prijzen in euro (excl. BTW)

PRIJSGROEP: VPG10 - ACC.

LENGTE IN MM NOODZAKELIJK AANTAL STUKS PER PLINT	KLEUR	ART. NR. P/80	€	ART. NR. P/130	€	ART. NR. P/180	€	ART. NR. P/230	€	ART. NR. P/280	€
--	-------	------------------	---	-------------------	---	-------------------	---	-------------------	---	-------------------	---



KOLOMVOETEN

500 - 1800: 2	RAL 9016	1186 212 0000 9016	86	1186 222 0000 9016	88	1186 232 0000 9016	90	1186 242 0000 9016	92	1186 252 0000 9016	98
	KLEUR	1186 212 0000 XXXX	98	1186 222 0000 XXXX	102	1186 232 0000 XXXX	104	1186 242 0000 XXXX	106	1186 252 0000 XXXX	112
2000 - 2400: 3	RAL 9016	1186 213 0000 9016	129	1186 223 0000 9016	132	1186 233 0000 9016	135	1186 243 0000 9016	138	1186 253 0000 9016	147
	KLEUR	1186 213 0000 XXXX	147	1186 223 0000 XXXX	153	1186 233 0000 XXXX	156	1186 243 0000 XXXX	159	1186 253 0000 XXXX	168
2600 - 3600: 4	RAL 9016	1186 214 0000 9016	172	1186 224 0000 9016	176	1186 234 0000 9016	180	1186 244 0000 9016	184	1186 254 0000 9016	196
	KLEUR	1186 214 0000 XXXX	196	1186 224 0000 XXXX	204	1186 234 0000 XXXX	208	1186 244 0000 XXXX	212	1186 254 0000 XXXX	224
3900: 5	RAL 9016	1186 215 0000 9016	215	1186 225 0000 9016	220	1186 235 0000 9016	225	1186 245 0000 9016	230	1186 255 0000 9016	245
	KLEUR	1186 215 0000 XXXX	245	1186 225 0000 XXXX	255	1186 235 0000 XXXX	260	1186 245 0000 XXXX	265	1186 255 0000 XXXX	280

Voor de eventuele inbouwmontage van een thermostaatventiel. De standaardhoogte van de kolomvoeten is 150 mm.
Aantal benodigde kolomvoeten = idem telescopische voetjes.

BELGIË. Prijzen in euro (excl. BTW)

PRIMULA: P1 / P2 / P3 / P4

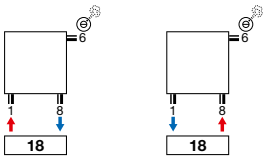

PRIMULA: P2 / P3 / P4

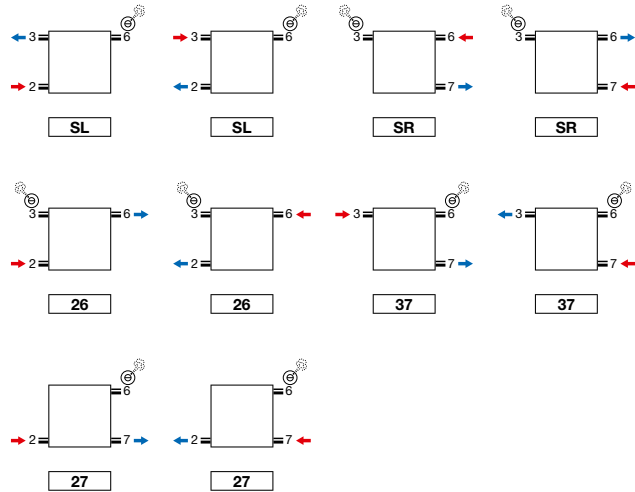

UNIVERSELE AANSLUITING

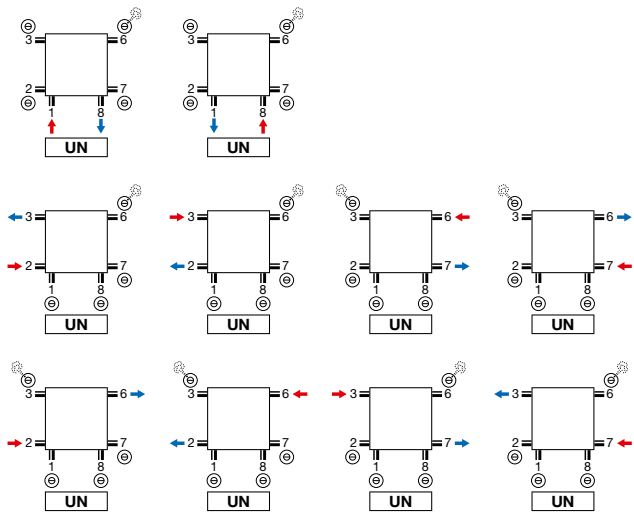

- P2, P3, P4 universele aansluiting 6 x ½ (1, 2, 3, 6, 7, 8)
- P1 universele aansluiting 4 x ½ (1, 3, 6, 8)

OPMERKING TWEEPIJPSYSTEEM:

- niet mogelijk bij type P1: SL, SR

Opmerking: het aansluiten van de radiator kan enkel volgens de getoonde aansluiticonen. Voor elke andere aansluitwijze nemen wij geen verantwoordelijkheid.

PRIMULA (P1, P2, P3, P4)

Aansluiting 18 | Bovenaanzicht

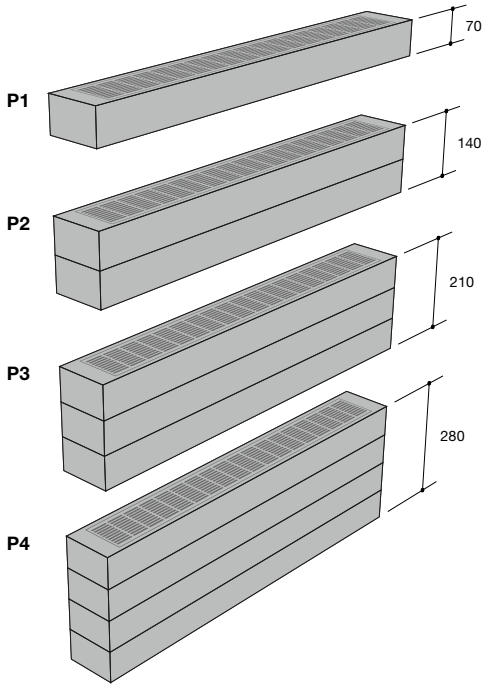
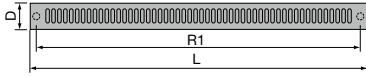

Universele aansluiting UN (standaard) | Zijaanzicht

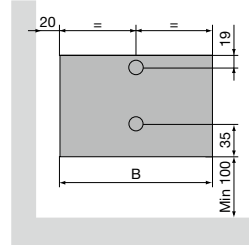

Aansluiting SL/SR | Zijaanzicht

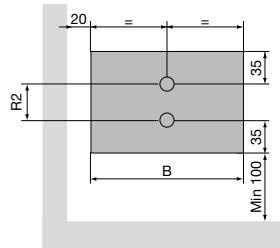

P1 / P2 / P3 / P4

Hartafstand tussen de onderaansluitingen 18 (R1)	Breedte (L) - 46
Hartafstand tussen de zijaansluitingen SL/SR (P2, P3, P4) (R2)	Hoogte (H) - 70
Afstand aansluiting tot de muur (S1)	20 + diepte (D) / 2



VASCO

Kolomradiatoren



De VASCO kolomradiator koppelt een groot vermogen aan een snelle warmteafgifte.

Hij kan zowel tegen de wand als vrijstaand worden geïnstalleerd en levert ook topprestaties in combinatie met lage watertemperatuursystemen zoals warmtepompen. **Een retro radiator in de meest duurzame zin van het woord.**

De VASCO kolomradiator is tot in het kleinste detail op een zuinig en duurzaam energieverbruik afgestemd.

Met slimme aansluitingen en bevestigingssystemen en innoverende technologische oplossingen.

Kolomradiatoren

Ritmo	304
Vintage	322

RITMO VERTICAAL (VB-2K/65, VB-3K/105, VB-4K/145)



RITMO VERTICAAL

Hoge warmteafgifte

Met hun hoge warmteafgifte brengen VASCO's Ritmo-kolomradiatoren zelfs de grootste ruimtes in een mum van tijd op de gewenste temperatuur, zonder dat je dat merkt aan je energiefactuur. Door hun groot verwarmingsoppervlak zijn ze uitermate geschikt voor lage temperatuurverwarming. Zo geniet je van aangename temperaturen en een comfortabel binnenklimaat.

TYPES

- 2 / 3 / 4 kolommen
- Bouwdiepte: 65 / 105 / 145 mm
- Bouwhoogte: 1500, 1800, 2000, 2200 mm
- Bouwlengte: 270, 360, 450, 540, 630, 720 mm

BUIZEN

- Verticaal, 25 mm

KLEUREN

- Standaardkleur wit RAL 9016
- Uitgebreide kleurenkaart zie p. 12

BEVESTIGINGEN

- Wandmontage
- Muurbevestigingen standaard
- Bij witte radiatoren wordt standaard een witte klemconsole 30 mm en een witte afstandshouder geleverd
- Bij gekleurde radiatoren wordt standaard een klemconsole 30 mm in de kleur van de radiator en een afstandshouder in RAL 7024 geleverd

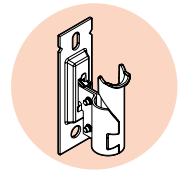

TECHNISCH

- Bestaande uit kopstukken (bandstaal persdelen) en ronde buizen.
- ATL-grondlaag, poedercoating
- Standaardwerkdruk: 10 bar
- Maximale bedrijfstemperatuur: 110°C

TECHNISCHE TEKENINGEN

- Zie p. 320

AANSLUITING

- ✗ Eénpuntsaansluiting voor éénpijpssysteem
- ✗ Eénpuntsaansluiting voor tweepijpssysteem
- ✓ Tweepuntsaansluiting voor éénpijpssysteem (aansluiting via de middenaansluiting) (zie p. 342)
- ✓ Tweepuntsaansluiting voor tweepijpssysteem (standaard) (zie p. 342)
- ✗ Geïntegreerd ventiel
- Aansluitingen: ½" (binnendraad)

AANBEVOLEN AANSLUITING (MM)

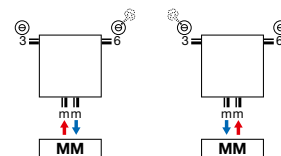

Andere aansluitmogelijkheden, zie p. 319



wit
art. nr.
1182 001 0000 9016
prijs €126



chrom
art. nr.
1182 001 0000 0099
prijs €145

AANBEVOLEN VOOR BADKAMER EN KEUKEN IN OPTIE



handdoekbeugel (chrom)
art. nr. zie p. 318
prijs €137



wit
art. nr. 11911630102
prijs €44



chrom
art. nr. 11911631102
prijs €60



HOE RITMO VERTICAAL BESTELLEN

Leveringstermijn 15 - 30 werkdagen
(zonder transportduur)

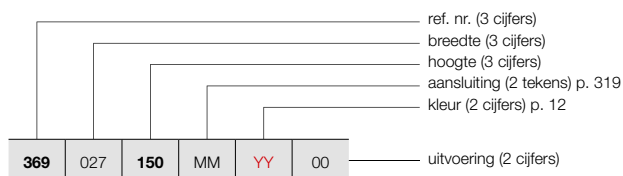

369	027	150	MM	YY	00
-----	-----	-----	----	----	----

RITMO VERTICAAL (2-KOLOM)



RITMO VB-2K/65
(2-KOLOM)

PRIJSGROEP: VPG5 - KOLOMRADIATOREN

BESTELCODE MAATWERK RITMO VERTICAAL	TECHNISCHE GEGEVENS								STANDAARDKLEUR		ANDERE KLEUREN					
	buizen	breedte (L mm)	hoogte (H mm)	75/65/20 (Watt) (Φ50K)	55/45/20 (Watt) (Φ30K)	n-exp.	gewicht (kg)	inhoud (l)	el. weerst. (Watt)	prijs RAL 9016 (€)	prijs kleur (€)					
REF. NR. RITMO VERTICAAL VB-2K/65 : 369																
369	027	150	MM	YY	00	6	270	1500	654	333	1,32	11,58	7,92	-	390	449
		180				6	270	1800	780	397	1,32	13,74	9,36	-	439	505
		200				6	270	2000	864	440	1,32	15,18	10,32	-	493	567
		220				6	270	2200	948	483	1,32	16,68	11,28	-	655	753
369	036	150	MM	YY	00	8	360	1500	872	444	1,32	15,44	10,56	-	460	529
		180				8	360	1800	1040	530	1,32	18,32	12,48	-	520	598
		200				8	360	2000	1152	587	1,32	20,24	13,76	-	580	667
		220				8	360	2200	1264	644	1,32	22,24	15,04	-	735	845
369	045	150	MM	YY	00	10	450	1500	1090	555	1,32	19,30	13,20	-	530	610
		180				10	450	1800	1300	662	1,32	22,90	15,60	-	605	696
		200				10	450	2000	1440	734	1,32	25,30	17,20	-	650	748
		220				10	450	2200	1580	805	1,32	27,80	18,80	-	817	940
369	054	150	MM	YY	00	12	540	1500	1308	666	1,32	23,16	15,84	-	620	713
		180				12	540	1800	1560	795	1,32	27,48	18,72	-	700	805
		200				12	540	2000	1728	880	1,32	30,36	20,64	-	770	886
		220				12	540	2200	1896	966	1,32	33,36	22,56	-	895	1029
369	063	150	MM	YY	00	14	630	1500	1526	778	1,32	27,02	18,48	-	710	817
		180				14	630	1800	1820	927	1,32	32,06	21,84	-	795	914
		200				14	630	2000	2016	1027	1,32	35,42	24,08	-	890	1024
		220				14	630	2200	2212	1127	1,32	38,92	26,32	-	976	1122
369	072	150	MM	YY	00	16	720	1500	1744	889	1,32	30,88	21,12	-	800	920
		180				16	720	1800	2080	1060	1,32	36,64	24,96	-	895	1029
		200				16	720	2000	2304	1174	1,32	40,48	27,52	-	990	1139
		220				16	720	2200	2528	1288	1,32	44,48	30,08	-	1054	1212

Conform EN442-1: 2014: radiatoren en convectoren

Voor meer details over onze artikel-data, zie artikel-database: <https://www.installdata.be>

Voor de warmteafgiftes van andere regimes, kijkt u op p. 348 (correctiefactoren)
BELGIË. Prijzen in euro (excl. BTW)

RITMO VERTICAAL (3-KOLOM)



RITMO VB-3K/105
(3-KOLOM)

HOE RITMO VERTICAAL BESTELLEN

Leveringstermijn 15 - 30 werkdagen
(zonder transportduur)

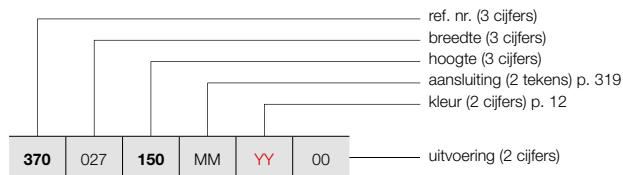

PRIJSGROEP: VPG5 - KOLOMRADIATOREN

BESTELCODE MAATWERK RITMO VERTICAAL	TECHNISCHE GEGEVENS									STANDAARDKLEUR	ANDERE KLEUREN
	buizen	breedte (L mm)	hoogte (H mm)	75/65/20 (Watt) (Φ50K)	55/45/20 (Watt) (Φ30K)	n-exp.	gewicht (kg)	inhoud (l)	el. weerst. (Watt)	prijs RAL 9016 (€)	prijs kleur (€)
REF. NR. RITMO VERTICAAL VB-3K/105 : 370											
370	027	150	MM	YY	00						
		180								510	587
		200								589	677
		220								602	692
										717	825
370	036	150	MM	YY	00						
		180								600	690
		200								699	804
		220								732	842
										846	973
370	045	150	MM	YY	00						
		180								685	788
		200								800	920
		220								845	972
										983	1130
370	054	150	MM	YY	00						
		180								800	920
		200								950	1093
		220								994	1143
										1150	1323
370	063	150	MM	YY	00						
		180								920	1058
		200								1068	1228
		220								1127	1296
										1286	1479
370	072	150	MM	YY	00						
		180								1025	1179
		200								1212	1394
		220								1242	1428
										1436	1651

Conform EN442-1: 2014: radiatoren en convectoren

Voor meer details over onze artikel-data, zie artikel-database: <https://www.installdata.be>

Voor de warmteafgifte van andere regimes, kijkt u op p. 348 (correctiefactoren)
BELGIË. Prijzen in euro (excl. BTW)

HOE RITMO VERTICAAL BESTELLEN

Leveringstermijn 15 - 30 werkdagen
(zonder transportduur)

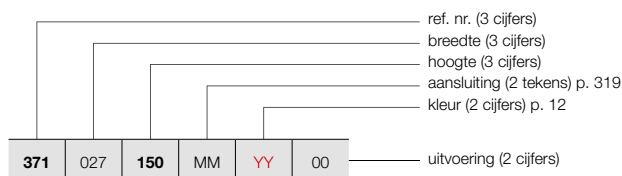

RITMO VERTICAAL (4-KOLOM)



RITMO VB-4K/145
(4-KOLOM)

PRIJSGROEP: VPG5 - KOLOMRADIATOREN

BESTELCODE MAATWERK RITMO VERTICAAL	TECHNISCHE GEGEVENS								STANDAARDKLEUR	ANDERE KLEUREN				
	buizen	breedte (L mm)	hoogte (H mm)	75/65/20 (Watt) (Φ50K)	55/45/20 (Watt) (Φ30K)	n-exp.	gewicht (kg)	inhoud (l)			el. weerst. (Watt)	prijs RAL 9016 (€)	prijs kleur (€)	
REF. NR. RITMO VERTICAAL VB-4K/145 : 371														
371 027 150 180 200 220	MM	YY	00	6	270	1500	1116	560	1,35	23,10	15,60	-	622	715
				6	270	1800	1314	663	1,34	27,48	18,48	-	746	858
				6	270	2000	1446	729	1,34	30,36	20,40	-	792	911
				6	270	2200	1572	793	1,34	33,30	22,32	-	958	1102
371 036 150 180 200 220	MM	YY	00	8	360	1500	1488	747	1,35	30,80	20,80	-	733	843
				8	360	1800	1752	884	1,34	36,64	24,64	-	888	1021
				8	360	2000	1928	972	1,34	40,48	27,20	-	952	1095
				8	360	2200	2096	1057	1,34	44,40	29,76	-	1106	1272
371 045 150 180 200 220	MM	YY	00	10	450	1500	1860	933	1,35	38,50	26,00	-	850	978
				10	450	1800	2190	1105	1,34	45,80	30,80	-	997	1147
				10	450	2000	2410	1215	1,34	50,60	34,00	-	1110	1277
				10	450	2200	2620	1321	1,34	55,50	37,20	-	1250	1438
371 054 150 180 200 220	MM	YY	00	12	540	1500	2232	1120	1,35	46,20	31,20	-	989	1137
				12	540	1800	2628	1325	1,34	54,96	36,96	-	1133	1303
				12	540	2000	2892	1459	1,34	60,72	40,80	-	1365	1570
				12	540	2200	3144	1586	1,34	66,60	44,64	-	1450	1668
371 063 150 180 200 220	MM	YY	00	14	630	1500	2604	1307	1,35	53,90	36,40	-	1138	1309
				14	630	1800	3066	1546	1,34	64,12	43,12	-	1336	1536
				14	630	2000	3374	1702	1,34	70,84	47,60	-	1540	1771
				14	630	2200	3668	1850	1,34	77,70	52,08	-	1700	1955
371 072 150 180 200 220	MM	YY	00	16	720	1500	2976	1493	1,35	61,60	41,60	-	1262	1451
				16	720	1800	3504	1767	1,34	73,28	49,28	-	1572	1808
				16	720	2000	3856	1945	1,34	80,96	54,40	-	1756	2019
				16	720	2200	4192	2114	1,34	88,80	59,52	-	1911	2198

Conform EN442-1: 2014: radiatoren en convectoren

Voor meer details over onze artikel-data, zie artikel-database: <https://www.installdata.be>

Voor de warmteafgiftes van andere regimes, kijkt u op p. 348 (correctiefactoren)

BELGIË. Prijzen in euro (excl. BTW)

RITMO HORIZONTAAL (HB-2K/65, HB-3K/105, HB-4K/145)

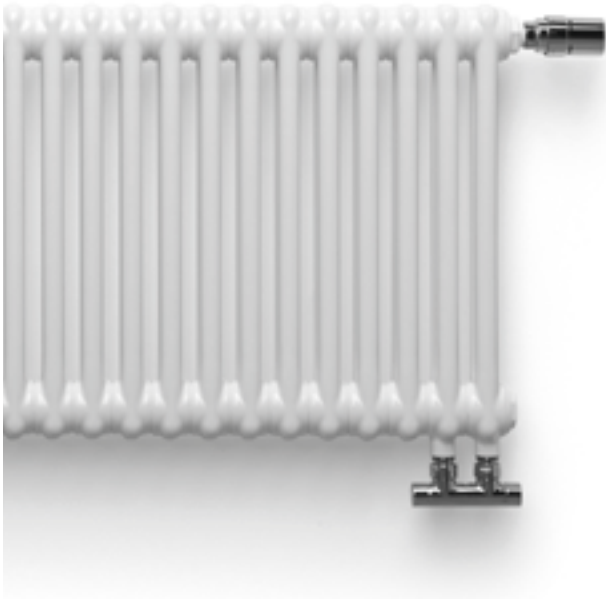

TYPES

- 2 / 3 / 4 kolommen
- Bouwdiepte: 65 / 105 / 145 mm
- Bouwhoogte: 300, 400, 500, 600, 900 mm
- Bouwlengte: 450, 540, 630, 720, 810, 900, 990, 1080, 1170, 1260, 1350, 1440, 1530, 1620, 1710, 1800 mm

BUIZEN

- Verticaal, 25 mm

KLEUREN

- Standaardkleur wit RAL 9016
- Uitgebreide kleurenkaart zie p. 12

BEVESTIGINGEN

- Vloer- of wandmontage
- Muurbevestigingen standaard
- Bij witte radiatoren wordt standaard een witte klemconsole 30 mm en een witte afstandshouder geleverd
- Bij gekleurde radiatoren wordt standaard een klemconsole 30 mm in de kleur van de radiator en een afstandshouder in RAL 7024 geleverd

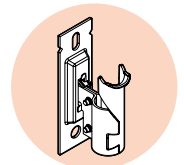

TECHNISCH

- Bestaande uit kopstukken (bandstaal persdelen) en ronde buizen.
- ATL-grondlaag, poedercoating
- Standaardwerkdruk: 10 bar
- Maximale bedrijfstemperatuur: 110°C

TECHNISCHE TEKENINGEN

- Zie p. 320

AANSLUITING

- ✗ Eénpuntsaansluiting voor éénpijpssysteem
- ✗ Eénpuntsaansluiting voor tweepijpssysteem
- ✓ Tweepuntsaansluiting voor éénpijpssysteem (aansluiting via het geïntegreerd ventiel) (zie p. 343)
- ✓ Tweepuntsaansluiting voor tweepijpssysteem (standaard) (zie p. 342)
- ✓ Geïntegreerd ventiel (aansluiting VR) (**meerprijs: €77**) (thermostaatkop apart te bestellen, zie p. 318)
- Aansluitingen: 1/2" (binnendraad)

RITMO HORIZONTAAL

Van klassiek tot modern

Het authentieke karakter van de Ritmo-kolomradiator is voor heel wat design-liefhebbers een schot in de roos. Omdat ze in hoge hoogtematen beschikbaar zijn, komen deze designradiatoren optimaal tot hun recht in grote, hoge en open interieurs, van klassieke herenhuisen tot moderne industriële lofts. Deze radiatoren worden ook vaak toegepast in openbare ruimtes, aangezien ze met hun relatief brede openingen makkelijk te reinigen en dus erg onderhoudsvriendelijk zijn. Met hun karakteristieke retro-uitstraling zijn deze kolomradiatoren in vele uitvoeringen beschikbaar: in horizontale of verticale variant en in 2, 3 of 4 kolommen.

AANBEVOLEN AANSLUITING GEÏNTEGREERD VENTIEL

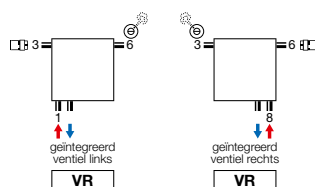

Andere aansluitmogelijkheden, zie p. 319

AANBEVOLEN VOOR BADKAMER EN KEUKEN IN OPTIE



handdoekbeugel (chrom) art. nr. zie p. 318
prijs €137



art. nr. 118230100000099
prijs €145



wit art. nr. 11911630102
prijs €44



chrom art. nr. 11911631102
prijs €60



HOE RITMO HORIZONTAAL BESTELLEN

Leveringstermijn 15 - 30 werkdagen
(zonder transportduur)

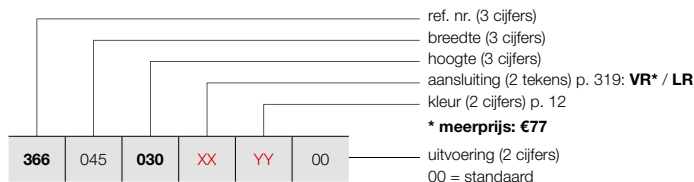

RITMO HORIZONTAAL (2-KOLOM)



RITMO HB-2K/65
(2-KOLOM) 4-AANSLUITINGEN



RITMO HB-2K/65
(2-KOLOM) GEÏNTEGREERD VENTIEL
(thermostaatkop apart te bestellen)

PRIJSGROEP: VPG5 - KOLOMRADIATOREN

BESTELCODE MAATWERK RITMO HORIZONTAAL	TECHNISCHE GEGEVENS							STANDAARDKLEUR		ANDERE KLEUREN	
	buizen	breedte (L mm)	hoogte (H mm)	75/65/20 (Watt) (Φ50K)	55/45/20 (Watt) (Φ30K)	n-exp.	gewicht (kg)	inhoud (l)	el. weerst. (Watt)	prijs RAL 9016 (€)	prijs kleur (€)
REF. NR. RITMO HORIZONTAAL HB-2K/65 : 366											
366 045 030 XX YY 00	10	450	300	240	123	1,26	4,70	3,70	-	270	311
	10	450	400	310	158	1,31	5,90	4,50	-	280	322
	10	450	500	390	200	1,31	7,10	5,30	-	290	334
	10	450	600	460	235	1,31	8,30	6,10	-	300	345
	10	450	900	670	343	1,31	12,00	8,40	-	333	383
	040	050	060	090							
366 054 030 XX YY 00	12	540	300	288	147	1,26	5,64	4,44	-	320	368
	12	540	400	372	190	1,31	7,08	5,40	-	330	380
	12	540	500	468	240	1,31	8,52	6,36	-	340	391
	12	540	600	552	283	1,31	9,96	7,32	-	350	403
	12	540	900	804	412	1,31	14,40	10,08	-	383	440
	040	050	060	090							
366 063 030 XX YY 00	14	630	300	336	172	1,26	6,58	5,18	-	380	437
	14	630	400	434	222	1,31	8,26	6,30	-	390	449
	14	630	500	546	280	1,31	9,94	7,42	-	400	460
	14	630	600	644	330	1,31	11,62	8,54	-	410	472
	14	630	900	938	481	1,31	16,80	11,76	-	443	509
	040	050	060	090							
366 072 030 XX YY 00	16	720	300	384	196	1,26	7,52	5,92	-	440	506
	16	720	400	496	254	1,31	9,44	7,20	-	450	518
	16	720	500	624	320	1,31	11,36	8,48	-	460	529
	16	720	600	736	377	1,31	13,28	9,76	-	470	541
	16	720	900	1072	549	1,31	19,20	13,44	-	503	578
	040	050	060	090							
366 081 030 XX YY 00	18	810	300	432	221	1,26	8,46	6,66	-	500	575
	18	810	400	558	286	1,31	10,62	8,10	-	510	587
	18	810	500	702	360	1,31	12,78	9,54	-	520	598
	18	810	600	828	424	1,31	14,94	10,98	-	530	610
	18	810	900	1206	618	1,31	21,60	15,12	-	563	647
	040	050	060	090							
366 090 030 XX YY 00	20	900	300	480	246	1,26	9,40	7,40	-	540	621
	20	900	400	620	317	1,31	11,80	9,00	-	550	633
	20	900	500	780	400	1,31	14,20	10,60	-	560	644
	20	900	600	920	471	1,31	16,60	12,20	-	570	656
	20	900	900	1340	687	1,31	24,00	16,80	-	603	693
	040	050	060	090							
366 099 030 XX YY 00	22	990	300	528	270	1,26	10,34	8,14	-	570	656
	22	990	400	682	349	1,31	12,98	9,90	-	580	667
	22	990	500	858	440	1,31	15,62	11,66	-	590	679
	22	990	600	1012	518	1,31	18,26	13,42	-	600	690
	22	990	900	1474	755	1,31	26,40	18,48	-	633	728
	040	050	060	090							
366 108 030 XX YY 00	24	1080	300	576	295	1,26	11,28	8,88	-	600	690
	24	1080	400	744	381	1,31	14,16	10,80	-	610	702
	24	1080	500	936	480	1,31	17,04	12,72	-	620	713
	24	1080	600	1104	566	1,31	19,92	14,64	-	630	725
	24	1080	900	1608	824	1,31	28,80	20,16	-	663	762
	040	050	060	090							

Conform EN442-1: 2014: radiatoren en convectoren

Voor meer details over onze artikel-data, zie artikel-database: <https://www.installdata.be>

Voor de warmteafgiftes van andere regimes, kijkt u op p. 348 (correctiefactoren)
BELGIË. Prijzen in euro (excl. BTW)

RITMO HORIZONTAAL (2-KOLOM)

HOE RITMO HORIZONTAAL BESTELLEN

Leveringstermijn 15 - 30 werkdagen
(zonder transportduur)

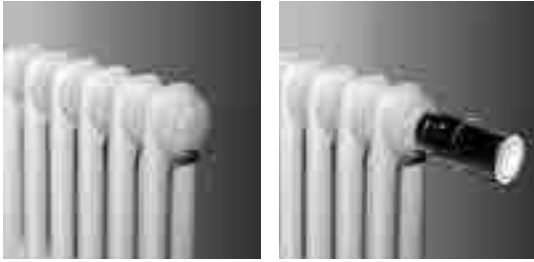

RITMO HB-2K/65
(2-KOLOM) 4-AANSLUITINGEN

RITMO HB-2K/65
(2-KOLOM) GEÏNTEGREERD VENTIEL
(thermostaatkop apart te bestellen)

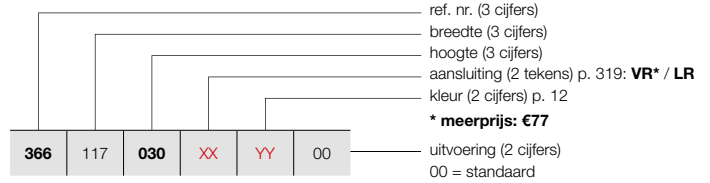

PRIJSGROEP: VPG5 - KOLOMRADIATOREN

BESTELCODE MAATWERK RITMO HORIZONTAAL	TECHNISCHE GEGEVENS									STANDAARDKLEUR	ANDERE KLEUREN
	buizen	breedte (L mm)	hoogte (H mm)	75/65/20 (Watt) (Ø50K)	55/45/20 (Watt) (Ø30K)	n-exp.	gewicht (kg)	inhoud (l)	el. weerst. (Watt)	prijs RAL 9016 (€)	prijs kleur (€)
REF. NR. RITMO HORIZONTAAL HB-2K/65 : 366											
366	117	030	XX	YY	00						
		040								655	753
		050								665	765
		060								675	776
		090								685	788
										718	826
366	126	030	XX	YY	00						
		040								710	817
		050								720	828
		060								730	840
		090								740	851
										773	889
366	135	030	XX	YY	00						
		040								770	886
		050								780	897
		060								790	909
		090								800	920
										833	958
366	144	030	XX	YY	00						
		040								830	955
		050								840	966
		060								850	978
		090								860	989
										893	1027
366	153	030	XX	YY	00						
		040								890	1024
		050								900	1035
		060								910	1047
		090								920	1058
										953	1096
366	162	030	XX	YY	00						
		040								950	1093
		050								960	1104
		060								970	1116
		090								980	1127
										1013	1165
366	171	030	XX	YY	00						
		040								1010	1162
		050								1020	1173
		060								1030	1185
		090								1040	1196
										1073	1234
366	180	030	XX	YY	00						
		040								1070	1231
		050								1080	1242
		060								1090	1254
		090								1100	1265
										1133	1303

Conform EN442-1: 2014: radiatoren en convectoren

Voor meer details over onze artikel-data, zie artikel-database: <https://www.installdata.be>

Voor de warmteafgiftes van andere regimes, kijkt u op p. 348 (correctiefactoren)
BELGIË. Prijzen in euro (excl. BTW)

HOE RITMO HORIZONTAAL BESTELLEN

Leveringstermijn 15 - 30 werkdagen
(zonder transportduur)

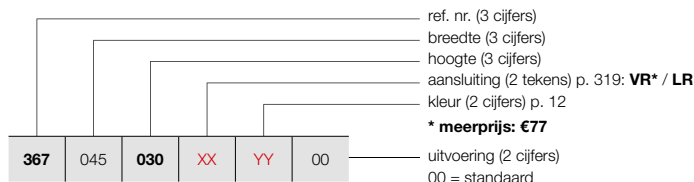

RITMO HORIZONTAAL (3-KOLOM)



RITMO HB-3K/105
(3-KOLOM) 4-AANSLUITINGEN



RITMO HB-3K/105
(3-KOLOM) GEÏNTEGREERD VENTIEL
(thermostaatkop apart te bestellen)

PRIJSGROEP: VPG5 - KOLOMRADIATOREN

BESTELCODE MAATWERK RITMO HORIZONTAAL	TECHNISCHE GEGEVENS							STANDAARDKLEUR		ANDERE KLEUREN						
	buizen	breedte (L mm)	hoogte (H mm)	75/65/20 (Watt) (φ50K)	55/45/20 (Watt) (φ30K)	n-exp.	gewicht (kg)	inhoud (l)	el. weerst. (Watt)	prijs RAL 9016 (€)	prijs kleur (€)					
REF. NR. RITMO HORIZONTAAL HB-3K/105 : 367																
367	045	030	XX	YY	00	10	450	300	330	167	1,33	7,00	5,30	-	316	363
		040				10	450	400	430	215	1,36	8,80	6,50	-	326	375
		050				10	450	500	530	265	1,36	10,60	7,70	-	336	386
		060				10	450	600	630	315	1,36	12,50	8,90	-	346	398
		090				10	450	900	920	459	1,36	17,90	12,50	-	395	454
367	054	030	XX	YY	00	12	540	300	396	201	1,33	8,40	6,36	-	368	423
		040				12	540	400	516	258	1,36	10,56	7,80	-	378	435
		050				12	540	500	636	258	1,36	12,72	9,24	-	388	446
		060				12	540	600	756	377	1,36	15,00	10,68	-	398	458
		090				12	540	900	1104	551	1,36	21,48	15,00	-	445	512
367	063	030	XX	YY	00	14	630	300	462	234	1,33	9,80	7,42	-	420	483
		040				14	630	400	602	301	1,36	12,32	9,10	-	430	495
		050				14	630	500	742	301	1,36	14,84	10,78	-	440	506
		060				14	630	600	882	440	1,36	17,50	12,46	-	450	518
		090				14	630	900	1288	643	1,36	25,06	17,50	-	500	575
367	072	030	XX	YY	00	16	720	300	528	268	1,33	11,20	8,48	-	478	550
		040				16	720	400	688	343	1,36	14,08	10,40	-	488	561
		050				16	720	500	848	343	1,36	16,96	12,32	-	498	573
		060				16	720	600	1008	503	1,36	20,00	14,24	-	508	584
		090				16	720	900	1472	735	1,36	28,64	20,00	-	568	653
367	081	030	XX	YY	00	18	810	300	594	301	1,33	12,60	9,54	-	535	615
		040				18	810	400	774	386	1,36	15,84	11,70	-	545	627
		050				18	810	500	954	386	1,36	19,08	13,86	-	555	638
		060				18	810	600	1134	566	1,36	22,50	16,02	-	565	650
		090				18	810	900	1656	827	1,36	32,22	22,50	-	628	722
367	090	030	XX	YY	00	20	900	300	660	335	1,33	14,00	10,60	-	590	679
		040				20	900	400	860	429	1,36	17,60	13,00	-	600	690
		050				20	900	500	1060	429	1,36	21,20	15,40	-	610	702
		060				20	900	600	1260	629	1,36	25,00	17,80	-	620	713
		090				20	900	900	1840	919	1,36	35,80	25,00	-	690	794
367	099	030	XX	YY	00	22	990	300	726	368	1,33	15,40	11,66	-	625	719
		040				22	990	400	946	472	1,36	19,36	14,30	-	635	730
		050				22	990	500	1166	472	1,36	23,32	16,94	-	645	742
		060				22	990	600	1386	692	1,36	27,50	19,58	-	655	753
		090				22	990	900	2024	1010	1,36	39,38	27,50	-	720	828
367	108	030	XX	YY	00	24	1080	300	792	401	1,33	16,80	12,72	-	660	759
		040				24	1080	400	1032	515	1,36	21,12	15,60	-	670	771
		050				24	1080	500	1272	515	1,36	25,44	18,48	-	680	782
		060				24	1080	600	1512	755	1,36	30,00	21,36	-	690	794
		090				24	1080	900	2208	1102	1,36	42,96	30,00	-	773	889

Conform EN442-1: 2014: radiatoren en convectoren

Voor meer details over onze artikel-data, zie artikel-database: <https://www.installdata.be>

Voor de warmteafgiftes van andere regimes, kijkt u op p. 348 (correctiefactoren)
BELGIË. Prijzen in euro (excl. BTW)

RITMO HORIZONTAAL (3-KOLOM)

HOE RITMO HORIZONTAAL BESTELLEN

Leveringstermijn 15 - 30 werkdagen
(zonder transportduur)

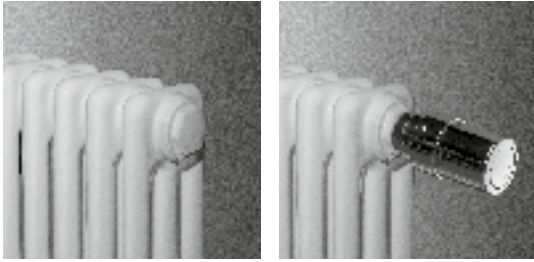

RITMO HB-3K/105
(3-KOLOM) 4-AANSLUITINGEN

RITMO HB-3K/105
(3-KOLOM) GEÏNTEGREERD VENTIEL
(thermostaatkop apart te bestellen)

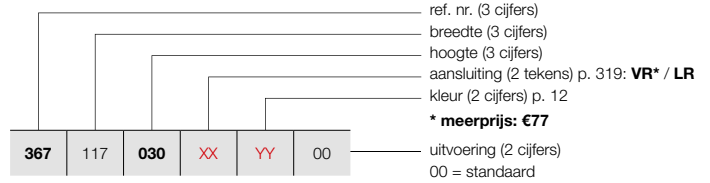

PRIJSGROEP: VPG5 - KOLOMRADIATOREN

BESTELCODE MAATWERK RITMO HORIZONTAAL	TECHNISCHE GEGEVENS									STANDAARDKLEUR	ANDERE KLEUREN
	buizen	breedte (L mm)	hoogte (H mm)	75/65/20 (Watt) (Ø50K)	55/45/20 (Watt) (Ø30K)	n-exp.	gewicht (kg)	inhoud (l)	el. weerst. (Watt)	prijs RAL 9016 (€)	prijs kleur (€)
REF. NR. RITMO HORIZONTAAL HB-3K/105 : 367											
367	117	030	XX	YY	00						
		040								718	826
		050								728	837
		060								738	849
		090								748	860
										875	1006
367	126	030	XX	YY	00						
		040								770	886
		050								780	897
		060								790	909
		090								800	920
										940	1081
367	135	030	XX	YY	00						
		040								824	948
		050								834	959
		060								844	971
		090								854	982
										1000	1150
367	144	030	XX	YY	00						
		040								877	1009
		050								887	1020
		060								897	1032
		090								907	1043
										1060	1219
367	153	030	XX	YY	00						
		040								930	1070
		050								940	1081
		060								950	1093
		090								960	1104
										1130	1300
367	162	030	XX	YY	00						
		040								981	1128
		050								991	1140
		060								1001	1151
		090								1011	1163
										1200	1380
367	171	030	XX	YY	00						
		040								1040	1196
		050								1050	1208
		060								1060	1219
		090								1070	1231
										1260	1449
367	180	030	XX	YY	00						
		040								1105	1271
		050								1115	1282
		060								1125	1294
		090								1135	1305
										1335	1535

Conform EN442-1: 2014: radiatoren en convectoren

Voor meer details over onze artikel-data, zie artikel-database: <https://www.installdata.be>

Voor de warmteafgiftes van andere regimes, kijkt u op p. 348 (correctiefactoren)
BELGIË. Prijzen in euro (excl. BTW)

HOE RITMO HORIZONTAAL BESTELLEN

Leveringstermijn 15 - 30 werkdagen
(zonder transportduur)

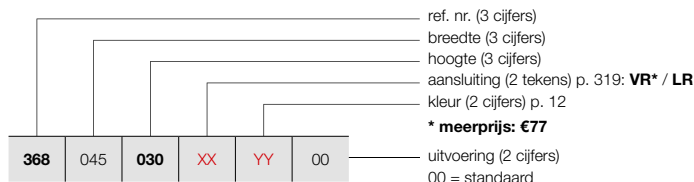

RITMO HORIZONTAAL (4-KOLOM)



RITMO HB-4K/145
(4-KOLOM) 4-AANSLUITINGEN



RITMO HB-4K/145
(4-KOLOM) GEÏNTEGREERD VENTIEL
(thermostaatkop apart te bestellen)

PRIJSGROEP: VPG5 - KOLOMRADIATOREN

BESTELCODE MAATWERK RITMO HORIZONTAAL	TECHNISCHE GEGEVENS							STANDAARDKLEUR		ANDERE KLEUREN	
	buizen	breedte (L mm)	hoogte (H mm)	75/65/20 (Watt) (Φ50K)	55/45/20 (Watt) (Φ30K)	n-exp.	gewicht (kg)	inhoud (l)	el. weerst. (Watt)	prijs RAL 9016 (€)	prijs kleur (€)
REF. NR. RITMO HORIZONTAAL HB-4K/145 : 368											
368 045 030 XX YY 00	040	450	300	430	218	1,33	9,30	6,90	-	373	429
	050	450	400	560	281	1,35	11,80	8,50	-	383	440
	060	450	500	690	346	1,35	14,20	10,10	-	393	452
	090	450	600	810	406	1,35	16,60	11,70	-	403	463
		450	900	1170	587	1,35	23,90	16,50	-	465	535
368 054 030 XX YY 00	040	540	300	516	262	1,33	11,16	8,28	-	425	489
	050	540	400	672	337	1,35	14,16	10,20	-	435	500
	060	540	500	828	415	1,35	17,04	12,12	-	445	512
	090	540	600	972	488	1,35	19,92	14,04	-	455	523
		540	900	1404	704	1,35	28,68	19,80	-	540	621
368 063 030 XX YY 00	040	630	300	602	305	1,33	13,02	9,66	-	480	552
	050	630	400	784	393	1,35	16,52	11,90	-	490	564
	060	630	500	966	485	1,35	19,88	14,14	-	500	575
	090	630	600	1134	569	1,35	23,24	16,38	-	510	587
		630	900	1638	822	1,35	33,46	23,10	-	645	742
368 072 030 XX YY 00	040	720	300	688	349	1,33	14,88	11,04	-	530	610
	050	720	400	896	450	1,35	18,88	13,60	-	540	621
	060	720	500	1104	554	1,35	22,72	16,16	-	550	633
	090	720	600	1296	650	1,35	26,56	18,72	-	560	644
		720	900	1872	939	1,35	38,24	26,40	-	735	845
368 081 030 XX YY 00	040	810	300	774	392	1,33	16,74	12,42	-	600	690
	050	810	400	1008	506	1,35	21,24	15,30	-	610	702
	060	810	500	1242	623	1,35	25,56	18,18	-	620	713
	090	810	600	1458	732	1,35	29,88	21,06	-	630	725
		810	900	2106	1057	1,35	43,02	29,70	-	825	949
368 090 030 XX YY 00	040	900	300	860	436	1,33	18,60	13,80	-	690	794
	050	900	400	1120	562	1,35	23,60	17,00	-	700	805
	060	900	500	1380	692	1,35	28,40	20,20	-	710	817
	090	900	600	1620	813	1,35	33,20	23,40	-	720	828
		900	900	2340	1174	1,35	47,80	33,00	-	915	1052
368 099 030 XX YY 00	040	990	300	946	480	1,33	20,46	15,18	-	720	828
	050	990	400	1232	618	1,35	25,96	18,70	-	730	840
	060	990	500	1518	762	1,35	31,24	22,22	-	740	851
	090	990	600	1782	894	1,35	36,52	25,74	-	750	863
		990	900	2574	1292	1,35	52,58	36,30	-	965	1110
368 108 030 XX YY 00	040	1080	300	1032	523	1,33	22,32	16,56	-	750	863
	050	1080	400	1344	674	1,35	28,32	20,40	-	760	874
	060	1080	500	1656	831	1,35	34,08	24,24	-	770	886
	090	1080	600	1944	975	1,35	39,84	28,08	-	780	897
		1080	900	2808	1409	1,35	57,36	39,60	-	1010	1162

Conform EN442-1: 2014: radiatoren en convectoren

Voor meer details over onze artikel-data, zie artikel-database: <https://www.installdata.be>
Voor de warmteafgiftes van andere regimes, kijkt u op p. 348 (correctiefactoren)
BELGIË. Prijzen in euro (excl. BTW)

RITMO HORIZONTAAL (4-KOLOM)

HOE RITMO HORIZONTAAL BESTELLEN

Leveringstermijn 15 - 30 werkdagen
(zonder transportduur)

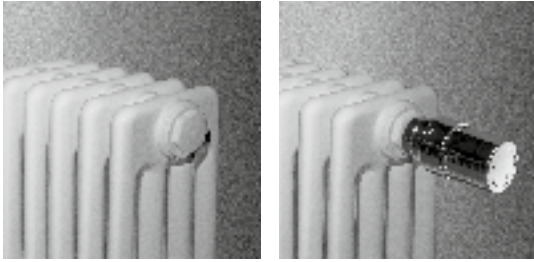

RITMO HB-4K/145
(4-KOLOM) 4-AANSLUITINGEN

RITMO HB-4K/145
(4-KOLOM) GEÏNTEGREERD VENTIEL
(thermostaatkop apart te bestellen)

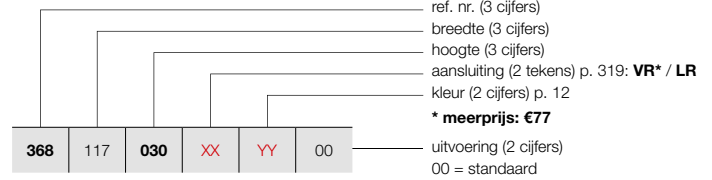

PRIJSGROEP: VPG5 - KOLOMRADIATOREN

BESTELCODE MAATWERK RITMO HORIZONTAAL	TECHNISCHE GEGEVENS									STANDAARDKLEUR	ANDERE KLEUREN
	buizen	breedte (L mm)	hoogte (H mm)	75/65/20 (Watt) (Ø50K)	55/45/20 (Watt) (Ø30K)	n-exp.	gewicht (kg)	inhoud (l)	el. weerst. (Watt)	prijs RAL 9016 (€)	prijs kleur (€)
REF. NR. RITMO HORIZONTAAL HB-4K/145 : 368											
368	117	030	XX	YY	00						
		040								880	1012
		050								890	1024
		060								900	1035
		090								910	1047
										1170	1346
368	126	030	XX	YY	00						
		040								945	1087
		050								955	1098
		060								965	1110
		090								975	1121
										1235	1420
368	135	030	XX	YY	00						
		040								1000	1150
		050								1010	1162
		060								1020	1173
		090								1030	1185
										1290	1484
368	144	030	XX	YY	00						
		040								1070	1231
		050								1080	1242
		060								1090	1254
		090								1100	1265
										1360	1564
368	153	030	XX	YY	00						
		040								1135	1305
		050								1145	1317
		060								1155	1328
		090								1165	1340
										1430	1645
368	162	030	XX	YY	00						
		040								1208	1389
		050								1218	1401
		060								1228	1412
		090								1238	1424
										1505	1731
368	171	030	XX	YY	00						
		040								1265	1455
		050								1275	1466
		060								1285	1478
		090								1295	1489
										1555	1788
368	180	030	XX	YY	00						
		040								1309	1505
		050								1319	1517
		060								1329	1528
		090								1339	1540
										1609	1850

Conform EN442-1: 2014: radiatoren en convectoren

Voor meer details over onze artikel-data, zie artikel-database: <https://www.installdata.be>
Voor de warmteafgiftes van andere regimes, kijkt u op p. 348 (correctiefactoren)
BELGIË. Prijzen in euro (excl. BTW)

PRIJSGROEP: VPG10 - ACC.

BEVESTIGINGEN		KLEUR	ART. NR.	€
KLEMCONSOLE VARIABEL				
KLEMCONSOLE VARIABEL 	RITMO VERTICAAL / RITMO HORIZONTAAL			
	35 - 45 mm	RAL 9016	118721200009016	32
		KLEUR	11872120000XXXX	42
	45 - 60 mm	RAL 9016	118721300009016	37
		KLEUR	11872130000XXXX	49
<ul style="list-style-type: none"> • Wandafstand: 35 - 45 mm of 45 - 60 mm 				
AFSTANDHOUDER				
	RITMO VERTICAAL / RITMO HORIZONTAAL			
		RAL 9016	118720900009016	11
		RAL 7024	118720900007024	12

hoogte (H mm)	2-kolom / 3-kolom / 4-kolom		
	300 – 900	1500 – 2200	
aantal buizen (n)	10 – 28	30 – 40	6 – 16
klemconsole variabel 35 - 45 mm	2x	3x	2x
klemconsole variabel 45 - 60 mm	2x	3x	2x
afstandhouder	2x	3x	2x

HOE BESTELLEN



1. Kies de gewenste klemconsole in bovenstaande tabel.
2. Afstandhouders dienen apart mee besteld te worden.

BELGIË. Prijzen in euro (excl. BTW)

RITMO VRIJSTAANDE OPSTELLING

IN OPTIE

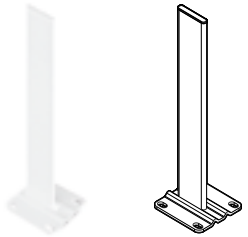
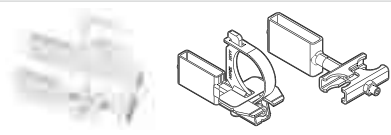
PRIJSGROEP: VPG10 - ACC.

VRIJSTAANDE OPSTELLING	HOOGTE VOET	KLEUR	ART. NR.	€
STANDVOET VRIJSTAANDE OPSTELLING 	RITMO HORIZONTAAL			
	H = 450 mm	RAL 9016	11810350450	60
		KLEUR	11810350450C	69
	H = 550 mm	RAL 9016	11810350550	60
		KLEUR	11810350550C	69
	H = 600 mm	RAL 9016	11810350600	60
		KLEUR	11810350600C	69
	H = 650 mm	RAL 9016	11810350650	60
		KLEUR	11810350650C	69
	H = 750 mm	RAL 9016	11810350750	60
		KLEUR	11810350750C	69
	H = 850 mm	RAL 9016	11810350850	74
		KLEUR	11810350850C	85
	H = 900 mm	RAL 9016	11810350900	74
	KLEUR	11810350900C	85	
H = 1050 mm	RAL 9016	11810351050	74	
	KLEUR	11810351050C	85	
H = 1200 mm	RAL 9016	11810351200	74	
	KLEUR	11810351200C	85	
<ul style="list-style-type: none"> Afgewerkte vloer: hoogte voet = hoogte radiator + 150 mm Chape: hoogte voet = hoogte radiator + 300 mm Zelf in te korten indien nodig 				
BEVESTIGING STANDVOET VRIJSTAANDE OPSTELLING 	RITMO HORIZONTAAL			
		RAL 9016	1181 029 0000 9016	78
		KLEUR	1181 029 0000 XXXX	83
AFDEKROZET STANDVOET CHAPE 	RITMO HORIZONTAAL			
		RAL 9016	11810370000	12
		KLEUR	11810370000C	14
<ul style="list-style-type: none"> 100 x 40 mm. Aantal rozetten = aantal standvoeten 				
AFDEKROZET STANDVOET AFGEWERKTE VLOER 	RITMO HORIZONTAAL			
		RAL 9016	11810380000	15
		KLEUR	11810380000C	17
<ul style="list-style-type: none"> 115 x 110 mm. Aantal rozetten = aantal standvoeten 				

hoogte (H mm)	2-kolom / 3-kolom / 4-kolom	
	300 – 900	
aantal buizen (n)	10 – 26	28 – 40
standvoet	2x	3x

BELGIË. Prijzen in euro (excl. BTW)

PRIJSGROEP: VPG10 - ACC.



		KLEUR	ART. NR.	€
TELESCOPISCHE ONDERSTEUNVOET  <ul style="list-style-type: none"> • Hoogte: min. 200 mm, max. 230 mm • Telescopische ondersteunvoet steeds in combinatie met de wand- en klemconsoles 	RITMO VERTICAAL / RITMO HORIZONTAAL			
		RAL 9016	1181 030 0000 9016	69
		KLEUR	1181 030 0000 XXXX	90
AFDEKROZET ONDERSTEUNVOET CHAPE  <ul style="list-style-type: none"> • 70 x 40 mm. Aantal rozetten = aantal standvoeten 	RITMO VERTICAAL / RITMO HORIZONTAAL			
		RAL 9016	1181 032 0000 9016	12
AFDEKROZET ONDERSTEUNVOET AFGEWERKTE VLOER  <ul style="list-style-type: none"> • 130 x 110 mm. Aantal rozetten = aantal standvoeten 	RITMO VERTICAAL / RITMO HORIZONTAAL			
		RAL 9016	1181 031 0000 9016	15

hoogte (H mm)	2-kolom / 3-kolom					4-kolom				
	300 – 600		900 – 2000		2200	300 – 600		900 – 2000		2200
aantal buizen (n)	10 – 24	26 – 40	6 – 24	26 – 40	6 – 16	10 – 24	26 – 40	6 – 24	26 – 40	6 – 16
telescopische ondersteunvoet	2x	3x	2x	3x	2x	2x	3x	2x	3x	3x

BELGIË. Prijzen in euro (excl. BTW)

RITMO ACCESSOIRES
IN OPTIE

PRIJSGROEP: VPG10 - ACC.

ACCESSOIRES		KLEUR	ART. NR.	€
		RITMO VERTICAAL / RITMO HORIZONTAAL		
THERMOSTAATKOP		WIT	11911630102	44
		RITMO VERTICAAL / RITMO HORIZONTAAL		
THERMOSTAATKOP		CHROOM	11911631102	60

PRIJSGROEP: VPG10B - HANDDOEKBEUGELS

ACCESSOIRES		KLEUR	ART. NR.	€
		RITMO VERTICAAL / RITMO HORIZONTAAL		
HANDDOEKBEUGEL		CHROOM	11832650000099	137

- b = 1000 mm (zelf in te korten)

Montagevoorschriften accessoires: zie www.vasco.eu
BELGIË. Prijzen in euro (excl. BTW)

uit voorraad leverbaar

RITMO: VERTICAAL

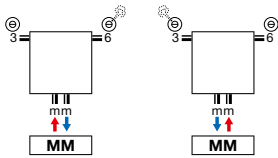

- Ontluchter in aansluiting 3 of 6.

RITMO: HORIZONTAAL

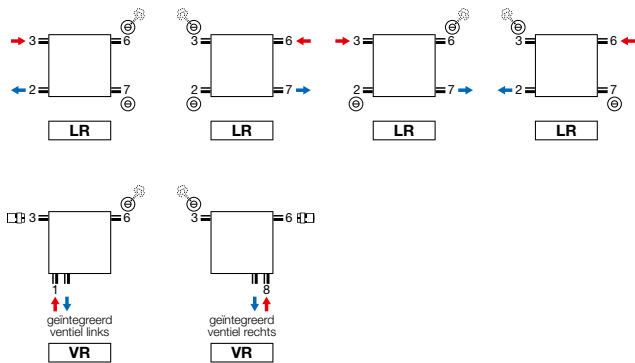

- Ontluchter in aansluiting 3 of 6.
- Geïntegreerd ventiel (aansluiting VR) (meerprijs: €77) (thermostaatkop apart te bestellen, zie p. 318). Plaatsing thermostaatkop links, door spiegelen van radiator. Opgelet: de aanvoer is aan de buitenkant van de radiator!

Opmerking: het aansluiten van de radiator kan enkel volgens de getoonde aansluiticonen. Voor elke andere aansluitwijze nemen wij geen verantwoordelijkheid.

RITMO VERTICAAL

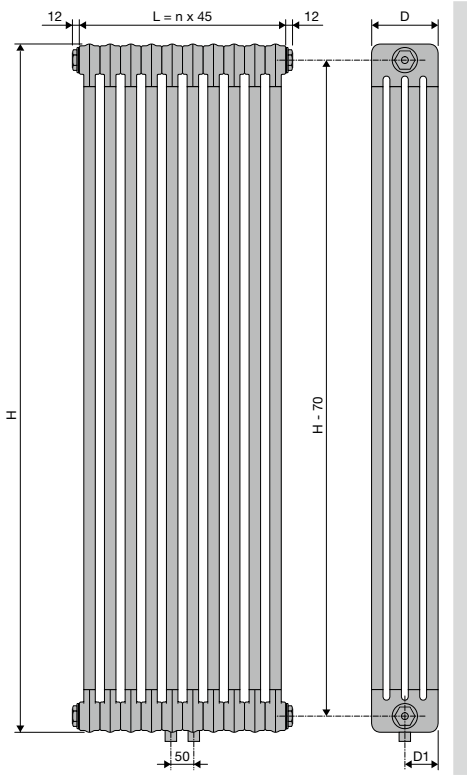

	VB-2K/65 / VB-3K/105 / VB-4K/145					
	H	1500	1800	2000	2200	
diepte (D)	65	105	145			
D1	32,5	52,5	72,5			
aantal leden (n)	6	8	10	12	14	16

RITMO HORIZONTAAL

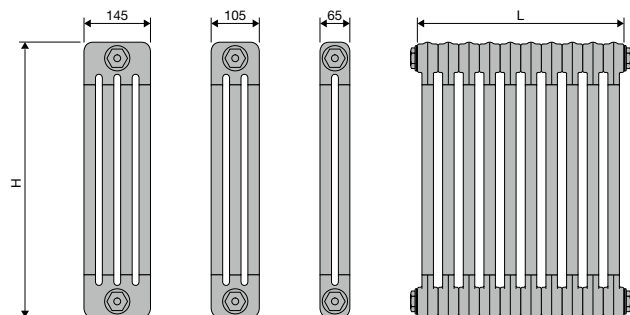
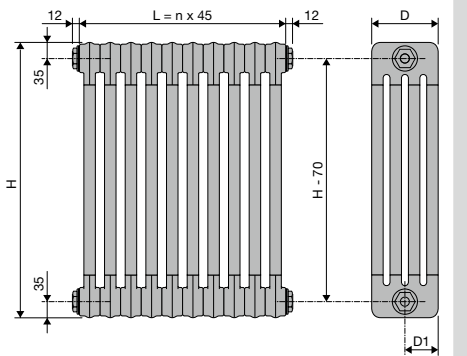
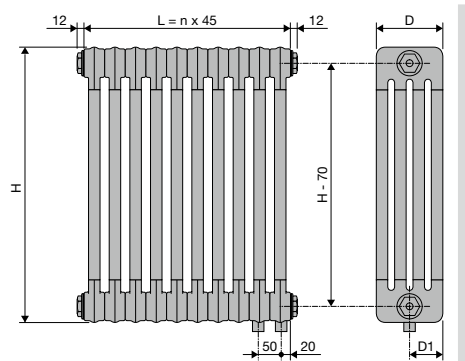
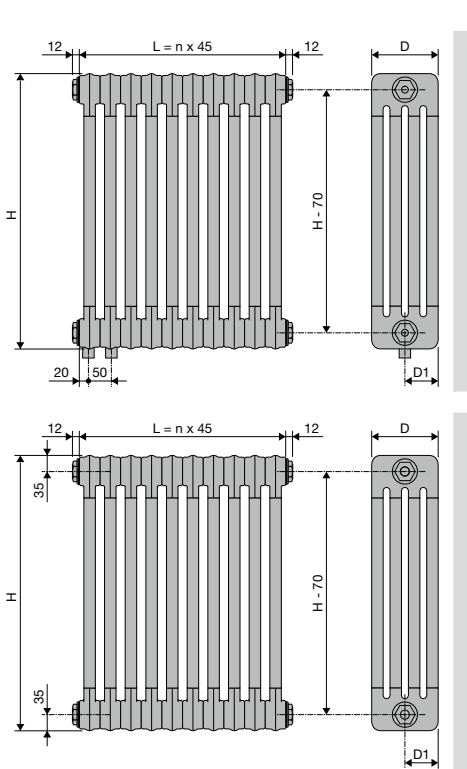

HB-2K/65 / HB-3K/105 / HB-4K/145

	H	300	400	500	600	900										
diepte (D)	65	105	145													
D1	32,5	52,5	72,5													
aantal leden (n)	10	12	14	16	18	20	22	24	26	28	30	32	34	36	38	40



VINTAGE (VINTAGE 50)



TYPES

- Vintage 50: afstand tussen de leden 50 mm
- 4 dieptes (D110, D160, D220, D250)

KLEUREN

- Standaardkleur S600 (witte fijn structuurlak) (RAL 9016: geen meerprijs 15%)
- Verkrijgbaar in transparante coating (kleurcode 57)
- **Opgelet: een radiator in transparante coating niet in vochtige ruimtes plaatsen!**
- Uitgebreide kleurenkaart zie p. 12

SPECIAAL

- Vloer- of wandmontage

BEVESTIGINGEN

- Standaard wandbevestigingen of ledenvoeten, 1/2" blindstop, 1/2" ontluchter
- Bevestigingen in de kleur van de radiator (aantal afhankelijk van de lengte van de radiator)
- De voeten en bevestigingen van radiatoren in transparante coating zijn gelakt in de kleur N507.

TECHNISCH

- KTL-grondlaag, epoxy-polyester poedercoating
- Standaardwerkdruk: 5 bar
- Maximale bedrijfstemperatuur: 110°C

TECHNISCHE TEKENINGEN

- Zie p. 338

AANSLUITING

- 4x 1/2" (SL, SR, 26, 37)
- Ontluchter in aansluiting 3 of 6
- Aansluitingen: 1/2" (binnendraad)
- Aansluiting 27, 72: **meerprijs €69**

VINTAGE

Vroeger is weer helemaal van nu

Terug naar de 'oerradiator'. Erg populair omwille van de tot de verbeelding sprekende, authentieke look. Standaard aangeboden in een witte uitvoering, maar ook verkrijgbaar met een transparante coating voor een nog meer uitgesproken vintage look. De Vintage staat borg voor een zeer hoge warmteafgifte. Ideaal voor de verwarming van grote, hoge ruimten, ook in combinatie met energiezuinige technologieën. Een designradiator die als geen andere tot zijn recht komt in een retro-interieur en zich graag voor een raam laat plaatsen.

AANBEVOLEN AANSLUITING (LR)

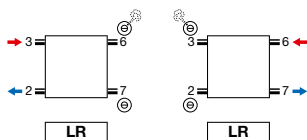

Andere aansluitmogelijkheden, zie p. 337



HOE VINTAGE 50 BESTELLEN

Leveringstermijn 15 - 30 werkdagen
(zonder transportduur)

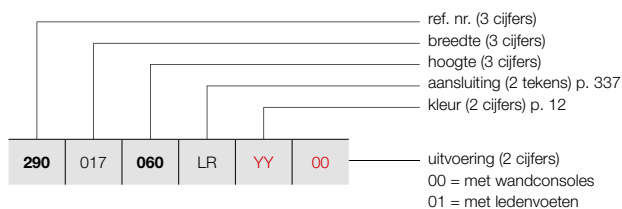

VINTAGE (VINTAGE 50 / D110)

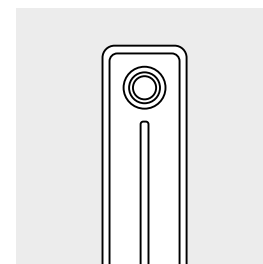

VINTAGE 50 / D110

PRIJSGROEP: VPG5 - KOLOMRADIATOREN

BESTELCODE MAATWERK VINTAGE 50	TECHNISCHE GEGEVENS								STANDAARDKLEUR	ANDERE KLEUREN						
	buizen	breedte (L mm)	hoogte (H mm)	75/65/20 (Watt) (Φ50K)	55/45/20 (Watt) (Φ30K)	n-exp.	gewicht (kg)	inhoud (l)			el. weerst. (Watt)	prijs S600* (€)	prijs kleur (€)			
REF. NR. VINTAGE 50 VINTAGE 50/D110 : 290																
290	017	060	LR	YY	00	3	178	600	165	87	1,25	4,17	2,49	-	367	422
		100				3	178	1000	252	131	1,28	6,57	3,39	-	393	452
290	022	060	LR	YY	00	4	228	600	220	116	1,25	5,56	3,32	-	387	445
		100				4	228	1000	336	175	1,28	8,76	4,52	-	419	482
290	027	060	LR	YY	00	5	278	600	275	145	1,25	6,95	4,15	-	405	466
		100				5	278	1000	420	218	1,28	10,95	5,65	-	446	513
290	032	060	LR	YY	00	6	328	600	330	174	1,25	8,34	4,98	-	426	490
		100				6	328	1000	504	262	1,28	13,14	6,78	-	471	542
290	037	060	LR	YY	00	7	378	600	385	203	1,25	9,73	5,81	-	441	507
		100				7	378	1000	588	306	1,28	15,33	7,91	-	497	572
290	042	060	LR	YY	00	8	428	600	440	232	1,25	11,12	6,64	-	469	539
		100				8	428	1000	672	349	1,28	17,52	9,04	-	527	606
290	047	060	LR	YY	00	9	478	600	495	261	1,25	12,51	7,47	-	483	555
		100				9	478	1000	756	393	1,28	19,71	10,17	-	554	637
290	052	060	LR	YY	00	10	528	600	550	290	1,25	13,90	8,30	-	507	583
		100				10	528	1000	840	437	1,28	21,90	11,30	-	578	665
290	057	060	LR	YY	00	11	578	600	605	319	1,25	15,29	9,13	-	526	605
		100				11	578	1000	924	481	1,28	24,09	12,43	-	610	702
290	062	060	LR	YY	00	12	628	600	660	349	1,25	16,68	9,96	-	545	627
		100				12	628	1000	1008	524	1,28	26,28	13,56	-	635	730
290	067	060	LR	YY	00	13	678	600	715	378	1,25	18,07	10,79	-	564	649
		100				13	678	1000	1092	568	1,28	28,47	14,69	-	662	761
290	072	060	LR	YY	00	14	728	600	770	407	1,25	19,46	11,62	-	581	668
		100				14	728	1000	1176	612	1,28	30,66	15,82	-	687	790
290	077	060	LR	YY	00	15	778	600	825	436	1,25	20,85	12,45	-	597	687
		100				15	778	1000	1260	655	1,28	32,85	16,95	-	712	819
290	082	060	LR	YY	00	16	828	600	880	465	1,25	22,24	13,28	-	617	710
		100				16	828	1000	1344	699	1,28	35,04	18,08	-	737	848
290	087	060	LR	YY	00	17	878	600	935	494	1,25	23,63	14,11	-	635	730
		100				17	878	1000	1428	743	1,28	37,23	19,21	-	760	874
290	092	060	LR	YY	00	18	928	600	990	523	1,25	25,02	14,94	-	654	752
		100				18	928	1000	1512	786	1,28	39,42	20,34	-	788	906
290	097	060	LR	YY	00	19	978	600	1045	552	1,25	26,41	15,77	-	670	771
		100				19	978	1000	1596	830	1,28	41,61	21,47	-	814	936

Conform EN442-1: 2014: radiatoren en convectoren

* RAL 9016: geen meerprijs 15%
Voor meer details over onze artikel-data, zie artikel-database: <https://www.installdata.be>
Voor de warmteafgiftes van andere regimes, kijkt u op p. 348 (correctiefactoren)
BELGIË. Prijzen in euro (excl. BTW)

VINTAGE (VINTAGE 50 / D110)

HOE VINTAGE 50 BESTELLEN
Leveringstermijn 15 - 30 werkdagen
(zonder transportduur)

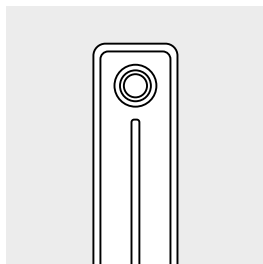

VINTAGE 50 / D110

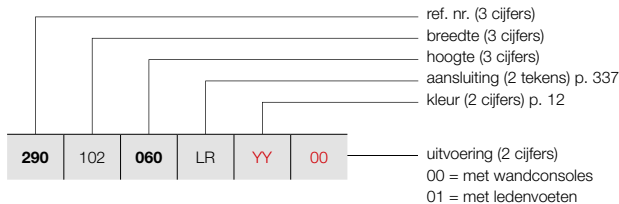

PRIJSGROEP: VPG5 - KOLOMRADIATOREN

BESTELCODE MAATWERK VINTAGE 50							TECHNISCHE GEGEVENS					STANDAARDKLEUR	ANDERE KLEUREN			
buizen	breedte (L mm)	hoogte (H mm)	75/65/20 (Watt) (Φ50K)	55/45/20 (Watt) (Φ30K)	n-exp.	gewicht (kg)	inhoud (l)	el. weerst. (Watt)	prijs S600* (€)	prijs kleur (€)						
REF. NR. VINTAGE 50 VINTAGE 50/D110 : 290																
290	102	060	LR	YY	00	20	1028	600	1100	581	1,25	27,80	16,60	-	689	792
		100				20	1028	1000	1680	874	1,28	43,80	22,60	-	837	963
290	107	060	LR	YY	00	21	1078	600	1155	610	1,25	29,19	17,43	-	723	831
		100				21	1078	1000	1764	917	1,28	45,99	23,73	-	879	1011
290	112	060	LR	YY	00	22	1128	600	1210	639	1,25	30,58	18,26	-	738	849
		100				22	1128	1000	1848	961	1,28	48,18	24,86	-	902	1037
290	117	060	LR	YY	00	23	1178	600	1265	668	1,25	31,97	19,09	-	757	871
		100				23	1178	1000	1932	1005	1,28	50,37	25,99	-	924	1063
290	122	060	LR	YY	00	24	1228	600	1320	697	1,25	33,36	19,92	-	773	889
		100				24	1228	1000	2016	1048	1,28	52,56	27,12	-	953	1096
290	127	060	LR	YY	00	25	1278	600	1375	726	1,25	34,75	20,75	-	793	912
		100				25	1278	1000	2100	1092	1,28	54,75	28,25	-	977	1124
290	132	060	LR	YY	00	26	1328	600	1430	755	1,25	36,14	21,58	-	826	950
		100				26	1328	1000	2184	1136	1,28	56,94	29,38	-	1017	1170
290	137	060	LR	YY	00	27	1378	600	1485	784	1,25	37,53	22,41	-	842	968
		100				27	1378	1000	2268	1179	1,28	59,13	30,51	-	1045	1202
290	142	060	LR	YY	00	28	1428	600	1540	813	1,25	38,92	23,24	-	863	992
		100				28	1428	1000	2352	1223	1,28	61,32	31,64	-	1068	1228
290	147	060	LR	YY	00	29	1478	600	1595	842	1,25	40,31	24,07	-	881	1013
		100				29	1478	1000	2436	1267	1,28	63,51	32,77	-	1093	1257
290	152	060	LR	YY	00	30	1528	600	1650	871	1,25	41,70	24,90	-	897	1032
		100				30	1528	1000	2520	1310	1,28	65,70	33,90	-	1120	1288
290	157	060	LR	YY	00	31	1578	600	1705	900	1,25	43,09	25,73	-	917	1055
		100				31	1578	1000	2604	1354	1,28	67,89	35,03	-	1150	1323
290	162	060	LR	YY	00	32	1628	600	1760	929	1,25	44,48	26,56	-	933	1073
		100				32	1628	1000	2688	1398	1,28	70,08	36,16	-	1177	1354
290	167	060	LR	YY	00	33	1678	600	1815	958	1,25	45,87	27,39	-	990	1139
		100				33	1678	1000	2772	1442	1,28	72,27	37,29	-	1242	1428
290	172	060	LR	YY	00	34	1728	600	1870	987	1,25	47,26	28,22	-	1010	1162
		100				34	1728	1000	2856	1485	1,28	74,46	38,42	-	1266	1456
290	177	060	LR	YY	00	35	1778	600	1925	1017	1,25	48,65	29,05	-	1029	1183
		100				35	1778	1000	2940	1529	1,28	76,65	39,55	-	1292	1486
290	182	060	LR	YY	00	36	1828	600	1980	1046	1,25	50,04	29,88	-	1050	1208
		100				36	1828	1000	3024	1573	1,28	78,84	40,68	-	1315	1512
290	187	060	LR	YY	00	37	1878	600	2035	1075	1,25	51,43	30,71	-	1066	1226
		100				37	1878	1000	3108	1616	1,28	81,03	41,81	-	1342	1543

Conform EN442-1: 2014: radiatoren en convectoren

* RAL 9016: geen meerprijs 15%

Voor meer details over onze artikel-data, zie artikel-database: <https://www.installdata.be>
Voor de warmteafgiftes van andere regimes, kijkt u op p. 348 (correctiefactoren)

BELGIË. Prijzen in euro (excl. BTW)

HOE VINTAGE 50 BESTELLEN

Leveringstermijn 15 - 30 werkdagen
(zonder transportduur)

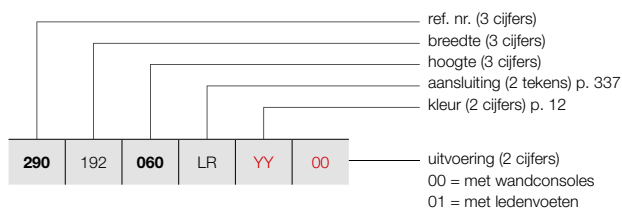

VINTAGE (VINTAGE 50 / D110)

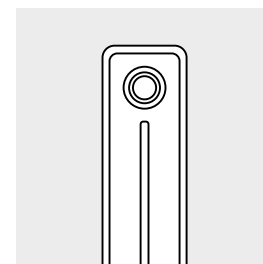

VINTAGE 50 / D110

PRIJSGROEP: VPG5 - KOLOMRADIATOREN

BESTELCODE MAATWERK VINTAGE 50	TECHNISCHE GEGEVENS							STANDAARDKLEUR		ANDERE KLEUREN						
	buizen	breedte (L mm)	hoogte (H mm)	75/65/20 (Watt) (φ50K)	55/45/20 (Watt) (φ30K)	n-exp.	gewicht (kg)	inhoud (l)	el. weerst. (Watt)	prijs S600* (€)	prijs kleur (€)					
REF. NR. VINTAGE 50 VINTAGE 50/D110 : 290																
290	192	060	LR	YY	00											
		100														
						38	1928	600	2090	1104	1,25	52,82	31,54	-	1086	1249
						38	1928	1000	3192	1660	1,28	83,22	42,94	-	1365	1570
290	197	060	LR	YY	00											
		100														
						39	1978	600	2145	1133	1,25	54,21	32,37	-	1105	1271
						39	1978	1000	3276	1704	1,28	85,41	44,07	-	1393	1602
290	202	060	LR	YY	00											
		100														
						40	2028	600	2200	1162	1,25	55,60	33,20	-	1123	1291
						40	2028	1000	3360	1747	1,28	87,60	45,20	-	1416	1628
290	207	060	LR	YY	00											
		100														
						41	2078	600	2255	1191	1,25	56,99	34,03	-	1138	1309
						41	2078	1000	3444	1791	1,28	89,79	46,33	-	1444	1661
290	212	060	LR	YY	00											
		100														
						42	2128	600	2310	1220	1,25	58,38	34,86	-	1160	1334
						42	2128	1000	3528	1835	1,28	91,98	47,46	-	1468	1688
290	217	060	LR	YY	00											
		100														
						43	2178	600	2365	1249	1,25	59,77	35,69	-	1177	1354
						43	2178	1000	3612	1878	1,28	94,17	48,59	-	1494	1718
290	222	060	LR	YY	00											
		100														
						44	2228	600	2420	1278	1,25	61,16	36,52	-	1196	1375
						44	2228	1000	3696	1922	1,28	96,36	49,72	-	1521	1749
290	227	060	LR	YY	00											
		100														
						45	2278	600	2475	1307	1,25	62,55	37,35	-	1211	1393
						45	2278	1000	3780	1966	1,28	98,55	50,85	-	1544	1776
290	232	060	LR	YY	00											
						46	2328	600	2530	1336	1,25	63,94	38,18	-	1231	1416
290	237	060	LR	YY	00											
						47	2378	600	2585	1365	1,25	65,33	39,01	-	1247	1434
290	242	060	LR	YY	00											
						48	2428	600	2640	1394	1,25	66,72	39,84	-	1266	1456
290	247	060	LR	YY	00											
						49	2478	600	2695	1423	1,25	68,11	40,67	-	1282	1474
290	252	060	LR	YY	00											
						50	2528	600	2750	1452	1,25	69,50	41,50	-	1305	1501
290	257	060	LR	YY	00											
						51	2578	600	2805	1481	1,25	70,89	42,33	-	1338	1539
290	262	060	LR	YY	00											
						52	2628	600	2860	1510	1,25	72,28	43,16	-	1354	1557
290	267	060	LR	YY	00											
						53	2678	600	2915	1539	1,25	73,67	43,99	-	1369	1574
290	272	060	LR	YY	00											
						54	2728	600	2970	1568	1,25	75,06	44,82	-	1391	1600
290	277	060	LR	YY	00											
						55	2778	600	3025	1597	1,25	76,45	45,65	-	1408	1619
290	282	060	LR	YY	00											
						56	2828	600	3080	1626	1,25	77,84	46,48	-	1427	1641
290	287	060	LR	YY	00											
						57	2878	600	3135	1655	1,25	79,23	47,31	-	1444	1661
290	292	060	LR	YY	00											
						58	2928	600	3190	1685	1,25	80,62	48,14	-	1460	1679
290	297	060	LR	YY	00											
						59	2978	600	3245	1714	1,25	82,01	48,97	-	1480	1702
290	302	060	LR	YY	00											
						60	3028	600	3300	1743	1,25	83,40	49,80	-	1496	1720

Conform EN442-1: 2014: radiatoren en convectoren

* RAL 9016: geen meerprijs 15%

Voor meer details over onze artikel-data, zie artikel-database: <https://www.installdata.be>

Voor de warmteafgiftes van andere regimes, kijkt u op p. 348 (correctiefactoren)
BELGIË. Prijzen in euro (excl. BTW)

VINTAGE (VINTAGE 50 / D160)

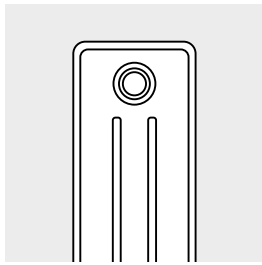

VINTAGE 50 / D160

HOE VINTAGE 50 BESTELLEN

Leveringstermijn 15 - 30 werkdagen
(zonder transportduur)

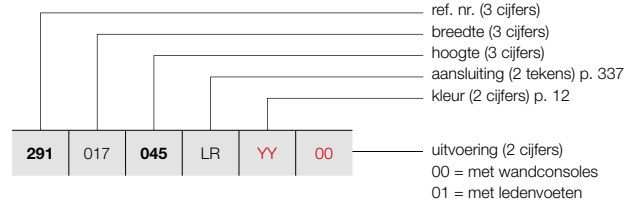

PRIJSGROEP: VPG5 - KOLOMRADIATOREN

BESTELCODE MAATWERK VINTAGE 50							TECHNISCHE GEGEVENS				STANDAARDKLEUR	ANDERE KLEUREN				
buizen	breedte (L mm)	hoogte (H mm)	75/65/20 (Watt) (Ø50K)	55/45/20 (Watt) (Ø30K)	n-exp.	gewicht (kg)	inhoud (l)	el. weerst. (Watt)	prijs S600* (€)	prijs kleur (€)						
REF. NR. VINTAGE 50 VINTAGE 50/D160 : 291																
291	017	045	LR	YY	00											
		060														
		100														
						3	178	450	174	92	1,24	4,47	2,82	-	370	426
						3	178	600	219	115	1,26	6,00	3,42	-	387	445
						3	178	1000	333	172	1,29	9,63	4,89	-	422	485
291	022	045	LR	YY	00											
		060														
		100														
						4	228	450	232	123	1,24	5,96	3,76	-	392	451
						4	228	600	292	153	1,26	8,00	4,56	-	406	467
						4	228	1000	444	230	1,29	12,84	6,52	-	450	518
291	027	045	LR	YY	00											
		060														
		100														
						5	278	450	290	154	1,24	7,45	4,70	-	408	469
						5	278	600	365	192	1,26	10,00	5,70	-	432	497
						5	278	1000	555	287	1,29	16,05	8,15	-	483	555
291	032	045	LR	YY	00											
		060														
		100														
						6	328	450	348	185	1,24	8,94	5,64	-	428	492
						6	328	600	438	230	1,26	12,00	6,84	-	454	522
						6	328	1000	666	345	1,29	19,26	9,78	-	517	595
291	037	045	LR	YY	00											
		060														
		100														
						7	378	450	406	215	1,24	10,43	6,58	-	445	512
						7	378	600	511	268	1,26	14,00	7,98	-	474	545
						7	378	1000	777	402	1,29	22,47	11,41	-	551	634
291	042	045	LR	YY	00											
		060														
		100														
						8	428	450	464	246	1,24	11,92	7,52	-	470	541
						8	428	600	584	307	1,26	16,00	9,12	-	508	584
						8	428	1000	888	459	1,29	25,68	13,04	-	588	676
291	047	045	LR	YY	00											
		060														
		100														
						9	478	450	522	277	1,24	13,41	8,46	-	485	558
						9	478	600	657	345	1,26	18,00	10,26	-	526	605
						9	478	1000	999	517	1,29	28,89	14,67	-	618	711
291	052	045	LR	YY	00											
		060														
		100														
						10	528	450	580	308	1,24	14,90	9,40	-	507	583
						10	528	600	730	384	1,26	20,00	11,40	-	551	634
						10	528	1000	1110	574	1,29	32,10	16,30	-	651	749
291	057	045	LR	YY	00											
		060														
		100														
						11	578	450	638	339	1,24	16,39	10,34	-	527	606
						11	578	600	803	422	1,26	22,00	12,54	-	577	664
						11	578	1000	1221	632	1,29	35,31	17,93	-	689	792
291	062	045	LR	YY	00											
		060														
		100														
						12	628	450	696	369	1,24	17,88	11,28	-	545	627
						12	628	600	876	460	1,26	24,00	13,68	-	597	687
						12	628	1000	1332	689	1,29	38,52	19,56	-	723	831
291	067	045	LR	YY	00											
		060														
		100														
						13	678	450	754	400	1,24	19,37	12,22	-	562	646
						13	678	600	949	499	1,26	26,00	14,82	-	619	712
						13	678	1000	1443	747	1,29	41,73	21,19	-	752	865
291	072	045	LR	YY	00											
		060														
		100														
						14	728	450	812	431	1,24	20,86	13,16	-	579	666
						14	728	600	1022	537	1,26	28,00	15,96	-	644	741
						14	728	1000	1554	804	1,29	44,94	22,82	-	786	904
291	077	045	LR	YY	00											
		060														
		100														
						15	778	450	870	462	1,24	22,35	14,10	-	597	687
						15	778	600	1095	575	1,26	30,00	17,10	-	665	765
						15	778	1000	1665	861	1,29	48,15	24,45	-	816	938

Conform EN442-1: 2014: radiatoren en convectoren

* RAL 9016: geen meerprijs 15%

Voor meer details over onze artikel-data, zie artikel-database: <https://www.installdata.be>

Voor de warmteafgifte van andere regimes, kijkt u op p. 348 (correctiefactoren)
BELGIË. Prijzen in euro (excl. BTW)

HOE VINTAGE 50 BESTELLEN

Leveringstermijn 15 - 30 werkdagen
(zonder transportduur)

VINTAGE (VINTAGE 50 / D160)

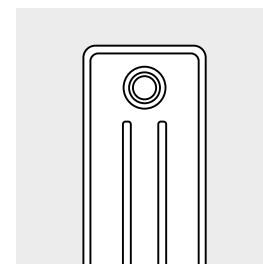
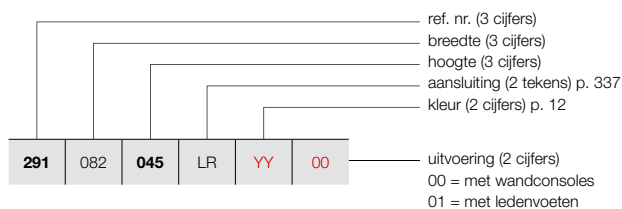

VINTAGE 50 / D160

PRIJSGROEP: VPG5 - KOLOMRADIATOREN

BESTELCODE MAATWERK VINTAGE 50	TECHNISCHE GEGEVENS							STANDAARDKLEUR	ANDERE KLEUREN		
	buizen	breedte (L mm)	hoogte (H mm)	75/65/20 (Watt) (φ50K)	55/45/20 (Watt) (φ30K)	n-exp.	gewicht (kg)			inhoud (l)	el. weerst. (Watt)
REF. NR. VINTAGE 50 VINTAGE 50/D160 : 291											
291 082 045 LR YY 00	16	828	450	928	493	1,24	23,84	15,04	-	616	708
	16	828	600	1168	614	1,26	32,00	18,24	-	687	790
	16	828	1000	1776	919	1,29	51,36	26,08	-	847	974
291 087 045 LR YY 00	17	878	450	986	523	1,24	25,33	15,98	-	634	729
	17	878	600	1241	652	1,26	34,00	19,38	-	708	814
	17	878	1000	1887	976	1,29	54,57	27,71	-	881	1013
291 092 045 LR YY 00	18	928	450	1044	554	1,24	26,82	16,92	-	651	749
	18	928	600	1314	690	1,26	36,00	20,52	-	731	841
	18	928	1000	1998	1034	1,29	57,78	29,34	-	915	1052
291 097 045 LR YY 00	19	978	450	1102	585	1,24	28,31	17,86	-	667	767
	19	978	600	1387	729	1,26	38,00	21,66	-	752	865
	19	978	1000	2109	1091	1,29	60,99	30,97	-	946	1088
291 102 045 LR YY 00	20	1028	450	1160	616	1,24	29,80	18,80	-	687	790
	20	1028	600	1460	767	1,26	40,00	22,80	-	773	889
	20	1028	1000	2220	1149	1,29	64,20	32,60	-	977	1124
291 107 045 LR YY 00	21	1078	450	1218	646	1,24	31,29	19,74	-	717	825
	21	1078	600	1533	805	1,26	42,00	23,94	-	809	930
	21	1078	1000	2331	1206	1,29	67,41	34,23	-	1020	1173
291 112 045 LR YY 00	22	1128	450	1276	677	1,24	32,78	20,68	-	735	845
	22	1128	600	1606	844	1,26	44,00	25,08	-	832	957
	22	1128	1000	2442	1263	1,29	70,62	35,86	-	1053	1211
291 117 045 LR YY 00	23	1178	450	1334	708	1,24	34,27	21,62	-	752	865
	23	1178	600	1679	882	1,26	46,00	26,22	-	850	978
	23	1178	1000	2553	1321	1,29	73,83	37,49	-	1085	1248
291 122 045 LR YY 00	24	1228	450	1392	739	1,24	35,76	22,56	-	768	883
	24	1228	600	1752	920	1,26	48,00	27,36	-	876	1007
	24	1228	1000	2664	1378	1,29	77,04	39,12	-	1119	1287
291 127 045 LR YY 00	25	1278	450	1450	770	1,24	37,25	23,50	-	787	905
	25	1278	600	1825	959	1,26	50,00	28,50	-	896	1030
	25	1278	1000	2775	1436	1,29	80,25	40,75	-	1148	1320
291 132 045 LR YY 00	26	1328	450	1508	800	1,24	38,74	24,44	-	823	946
	26	1328	600	1898	997	1,26	52,00	29,64	-	934	1074
	26	1328	1000	2886	1493	1,29	83,46	42,38	-	1198	1378
291 137 045 LR YY 00	27	1378	450	1566	831	1,24	40,23	25,38	-	838	964
	27	1378	600	1971	1036	1,26	54,00	30,78	-	956	1099
	27	1378	1000	2997	1551	1,29	86,67	44,01	-	1231	1416
291 142 045 LR YY 00	28	1428	450	1624	862	1,24	41,72	26,32	-	855	983
	28	1428	600	2044	1074	1,26	56,00	31,92	-	978	1125
	28	1428	1000	3108	1608	1,29	89,88	45,64	-	1263	1452

Conform EN442-1: 2014: radiatoren en convectoren

* RAL 9016: geen meerprijs 15%

Voor meer details over onze artikel-data, zie artikel-database: <https://www.installdata.be>

Voor de warmteafgiftes van andere regimes, kijkt u op p. 348 (correctiefactoren)

BELGIË. Prijzen in euro (excl. BTW)

VINTAGE (VINTAGE 50 / D160)

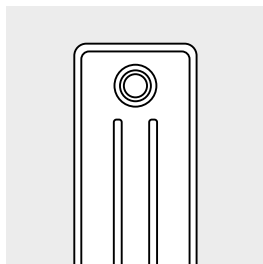

VINTAGE 50 / D160

HOE VINTAGE 50 BESTELLEN

Leveringstermijn 15 - 30 werkdagen
(zonder transportduur)

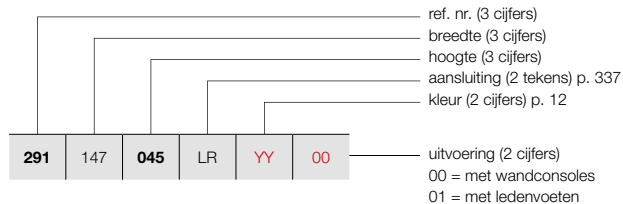

PRIJSGROEP: VPG5 - KOLOMRADIATOREN

BESTELCODE MAATWERK VINTAGE 50							TECHNISCHE GEGEVENS					STANDAARDKLEUR	ANDERE KLEUREN			
buizen	breedte (L mm)	hoogte (H mm)	75/65/20 (Watt) (Φ50K)	55/45/20 (Watt) (Φ30K)	n-exp.	gewicht (kg)	inhoud (l)	el. weerst. (Watt)	prijs S600* (€)	prijs kleur (€)						
REF. NR. VINTAGE 50 VINTAGE 50/D160 : 291																
291	147	045	LR	YY	00	29	1478	450	1682	893	1,24	43,21	27,26	-	876	1007
		060				29	1478	600	2117	1112	1,26	58,00	33,06	-	998	1148
		100				29	1478	1000	3219	1665	1,29	93,09	47,27	-	1294	1488
291	152	045	LR	YY	00	30	1528	450	1740	924	1,24	44,70	28,20	-	890	1024
		060				30	1528	600	2190	1151	1,26	60,00	34,20	-	1023	1176
		100				30	1528	1000	3330	1723	1,29	96,30	48,90	-	1323	1521
291	157	045	LR	YY	00	31	1578	450	1798	954	1,24	46,19	29,14	-	909	1045
		060				31	1578	600	2263	1189	1,26	62,00	34,34	-	1045	1202
291	162	045	LR	YY	00	32	1628	450	1856	985	1,24	47,68	30,08	-	924	1063
		060				32	1628	600	2336	1227	1,26	64,00	36,48	-	1065	1225
291	167	045	LR	YY	00	33	1678	450	1914	1016	1,24	49,17	31,02	-	985	1133
		060				33	1678	600	2409	1266	1,26	66,00	37,62	-	1128	1297
291	172	045	LR	YY	00	34	1728	450	1972	1047	1,24	50,66	31,96	-	998	1148
		060				34	1728	600	2482	1304	1,26	68,00	38,76	-	1150	1323
291	177	045	LR	YY	00	35	1778	450	2030	1077	1,24	52,15	32,90	-	1017	1170
		060				35	1778	600	2555	1342	1,26	70,00	39,90	-	1170	1346
291	182	045	LR	YY	00	36	1828	450	2088	1108	1,24	53,64	33,84	-	1044	1201
		060				36	1828	600	2628	1381	1,26	72,00	41,04	-	1199	1379
291	187	045	LR	YY	00	37	1878	450	2146	1139	1,24	55,13	34,78	-	1059	1218
		060				37	1878	600	2701	1419	1,26	74,00	42,18	-	1218	1401
291	192	045	LR	YY	00	38	1928	450	2204	1170	1,24	56,62	35,72	-	1079	1241
		060				38	1928	600	2774	1457	1,26	76,00	43,32	-	1243	1429
291	197	045	LR	YY	00	39	1978	450	2262	1201	1,24	58,11	36,66	-	1093	1257
		060				39	1978	600	2847	1496	1,26	78,00	44,46	-	1265	1455
291	202	045	LR	YY	00	40	2028	450	2320	1231	1,24	59,60	37,60	-	1111	1278
		060				40	2028	600	2920	1534	1,26	80,00	45,60	-	1285	1478
291	207	045	LR	YY	00	41	2078	450	2378	1262	1,24	61,09	38,54	-	1130	1300
		060				41	2078	600	2993	1572	1,26	82,00	46,74	-	1310	1507
291	212	045	LR	YY	00	42	2128	450	2436	1293	1,24	62,58	39,48	-	1147	1319
		060				42	2128	600	3066	1611	1,26	84,00	47,88	-	1333	1533
291	217	045	LR	YY	00	43	2178	450	2494	1324	1,24	64,07	40,42	-	1164	1339
		060				43	2178	600	3139	1649	1,26	86,00	49,02	-	1352	1555
291	222	045	LR	YY	00	44	2228	450	2552	1355	1,24	65,56	41,36	-	1183	1360
		060				44	2228	600	3212	1688	1,26	88,00	50,16	-	1373	1579

Conform EN442-1: 2014: radiatoren en convectoren

* RAL 9016: geen meerprijs 15%

Voor meer details over onze artikel-data, zie artikel-database: <https://www.installdata.be>

Voor de warmteafgiftes van andere regimes, kijkt u op p. 348 (correctiefactoren)

BELGIË. Prijzen in euro (excl. BTW)

HOE VINTAGE 50 BESTELLEN

Leveringstermijn 15 - 30 werkdagen
(zonder transportduur)

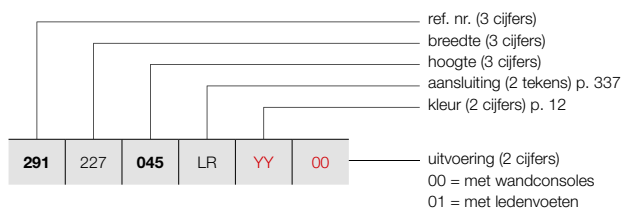

VINTAGE (VINTAGE 50 / D160)

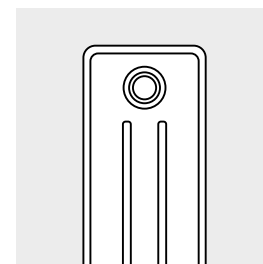

VINTAGE 50 / D160

PRIJSGROEP: VPG5 - KOLOMRADIATOREN

BESTELCODE MAATWERK VINTAGE 50	TECHNISCHE GEGEVENS							STANDAARDKLEUR		ANDERE KLEUREN						
	buizen	breedte (L mm)	hoogte (H mm)	75/65/20 (Watt) (Φ50K)	55/45/20 (Watt) (Φ30K)	n-exp.	gewicht (kg)	inhoud (l)	el. weerst. (Watt)	prijs S600* (€)	prijs kleur (€)					
REF. NR. VINTAGE 50 VINTAGE 50/D160 : 291																
291	227	045	LR	YY	00											
		060														
						45	2278	450	2610	1385	1,24	67,05	42,30	-	1200	1380
						45	2278	600	3285	1726	1,26	90,00	51,30	-	1395	1604
291	232	045	LR	YY	00											
		060														
						46	2328	450	2668	1416	1,24	68,54	43,24	-	1216	1398
						46	2328	600	3358	1764	1,26	92,00	52,44	-	1416	1628
291	237	045	LR	YY	00											
		060														
						47	2378	450	2726	1447	1,24	70,03	44,18	-	1236	1421
						47	2378	600	3431	1803	1,26	94,00	53,58	-	1440	1656
291	242	045	LR	YY	00											
		060														
						48	2428	450	2784	1478	1,24	71,52	45,12	-	1253	1441
						48	2428	600	3504	1841	1,26	96,00	54,72	-	1460	1679
291	247	045	LR	YY	00											
						49	2478	450	2842	1508	1,24	73,01	46,06	-	1271	1462
291	252	045	LR	YY	00											
						50	2528	450	2900	1539	1,24	74,50	47,00	-	1286	1479
291	257	045	LR	YY	00											
						51	2578	450	2958	1570	1,24	75,99	47,94	-	1320	1518
291	262	045	LR	YY	00											
						52	2628	450	3016	1601	1,24	77,48	48,88	-	1341	1542
291	267	045	LR	YY	00											
						53	2678	450	3074	1632	1,24	78,97	49,82	-	1356	1559
291	272	045	LR	YY	00											
						54	2728	450	3132	1662	1,24	80,46	50,76	-	1374	1580
291	277	045	LR	YY	00											
						55	2778	450	3190	1693	1,24	81,95	51,70	-	1393	1602
291	282	045	LR	YY	00											
						56	2828	450	3248	1724	1,24	83,44	52,64	-	1410	1622
291	287	045	LR	YY	00											
						57	2878	450	3306	1755	1,24	84,93	53,58	-	1428	1642
291	292	045	LR	YY	00											
						58	2928	450	3364	1786	1,24	86,42	54,52	-	1446	1663
291	297	045	LR	YY	00											
						59	2978	450	3422	1816	1,24	87,91	55,46	-	1462	1681
291	302	045	LR	YY	00											
						60	3028	450	3480	1847	1,24	89,40	56,40	-	1482	1704

Conform EN442-1: 2014: radiatoren en convectoren

* RAL 9016: geen meerprijs 15%

Voor meer details over onze artikel-data, zie artikel-database: <https://www.installdata.be>

Voor de warmteafgiftes van andere regimes, kijkt u op p. 348 (correctiefactoren)
BELGIË. Prijzen in euro (excl. BTW)

VINTAGE (VINTAGE 50 / D220)

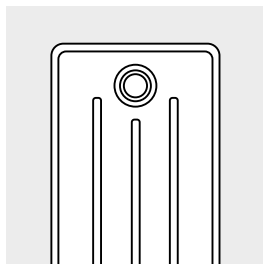

VINTAGE 50 / D220

HOE VINTAGE 50 BESTELLEN

Leveringstermijn 15 - 30 werkdagen
(zonder transportduur)

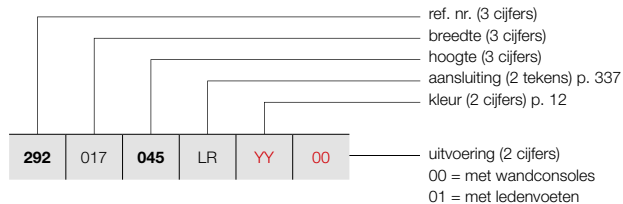

PRIJSGROEP: VPG5 - KOLOMRADIATOREN

BESTELCODE MAATWERK VINTAGE 50							TECHNISCHE GEGEVENS					STANDAARDKLEUR	ANDERE KLEUREN				
292	017	045	LR	YY	00	buizen	breedte (L mm)	hoogte (H mm)	75/65/20 (Watt) (Ø50K)	55/45/20 (Watt) (Ø30K)	n-exp.	gewicht (kg)	inhoud (l)	el. weerst. (Watt)	prijs S600* (€)	prijs kleur (€)	
REF. NR. VINTAGE 50 VINTAGE 50/D220 : 292																	
292	017	045	LR	YY	00	3	178	450	225	119	1,25	6,00	3,69	-	384	442	
		060				3	178	600	282	148	1,26	7,86	4,44	-	401	461	
		100				3	178	1000	435	226	1,28	13,68	7,26	-	445	512	
292	022	045	LR	YY	00	4	228	450	300	158	1,25	8,00	4,92	-	404	465	
		060				4	228	600	376	198	1,26	10,48	5,92	-	431	496	
		100				4	228	1000	580	302	1,28	18,24	9,68	-	485	558	
292	027	045	LR	YY	00	5	278	450	375	198	1,25	10,00	6,15	-	430	495	
		060				5	278	600	470	247	1,26	13,10	7,40	-	458	527	
		100				5	278	1000	725	377	1,28	22,80	12,10	-	527	606	
292	032	045	LR	YY	00	6	328	450	450	238	1,25	12,00	7,38	-	450	518	
		060				6	328	600	564	296	1,26	15,72	8,88	-	483	555	
		100				6	328	1000	870	452	1,28	27,36	14,52	-	570	656	
292	037	045	LR	YY	00	7	378	450	525	277	1,25	14,00	8,61	-	471	542	
		060				7	378	600	658	346	1,26	18,34	10,36	-	513	590	
		100				7	378	1000	1015	528	1,28	31,92	16,94	-	610	702	
292	042	045	LR	YY	00	8	428	450	600	317	1,25	16,00	9,84	-	499	574	
		060				8	428	600	752	395	1,26	20,96	11,84	-	545	627	
		100				8	428	1000	1160	603	1,28	36,48	19,36	-	657	756	
292	047	045	LR	YY	00	9	478	450	675	356	1,25	18,00	11,07	-	519	597	
		060				9	478	600	846	444	1,26	23,58	13,32	-	572	658	
		100				9	478	1000	1305	679	1,28	41,04	21,78	-	696	800	
292	052	045	LR	YY	00	10	528	450	750	396	1,25	20,00	12,30	-	539	620	
		060				10	528	600	940	494	1,26	26,20	14,80	-	597	687	
		100				10	528	1000	1450	754	1,28	45,60	24,20	-	739	850	
292	057	045	LR	YY	00	11	578	450	825	436	1,25	22,00	13,53	-	570	656	
		060				11	578	600	1034	543	1,26	28,82	16,28	-	629	723	
		100				11	578	1000	1595	829	1,28	50,16	26,62	-	787	905	
292	062	045	LR	YY	00	12	628	450	900	475	1,25	24,00	14,76	-	591	680	
		060				12	628	600	1128	593	1,26	31,44	17,76	-	660	759	
		100				12	628	1000	1740	905	1,28	54,72	29,04	-	827	951	
292	067	045	LR	YY	00	13	678	450	975	515	1,25	26,00	15,99	-	611	703	
		060				13	678	600	1222	642	1,26	34,06	19,24	-	687	790	
		100				13	678	1000	1885	980	1,28	59,28	31,46	-	869	999	
292	072	045	LR	YY	00	14	728	450	1050	554	1,25	28,00	17,22	-	629	723	
		060				14	728	600	1316	691	1,26	36,68	20,72	-	714	821	
		100				14	728	1000	2030	1056	1,28	63,84	33,88	-	908	1044	
292	077	045	LR	YY	00	15	778	450	1125	594	1,25	30,00	18,45	-	654	752	
		060				15	778	600	1410	741	1,26	39,30	22,20	-	739	850	
		100				15	778	1000	2175	1131	1,28	68,40	36,30	-	950	1093	

Conform EN442-1: 2014: radiatoren en convectoren

* RAL 9016: geen meerprijs 15%

Voor meer details over onze artikel-data, zie artikel-database: <https://www.installdata.be>

Voor de warmteafgifte van andere regimes, kijkt u op p. 348 (correctiefactoren)
BELGIË. Prijzen in euro (excl. BTW)

HOE VINTAGE 50 BESTELLEN

Leveringstermijn 15 - 30 werkdagen
(zonder transportduur)

VINTAGE (VINTAGE 50 / D220)

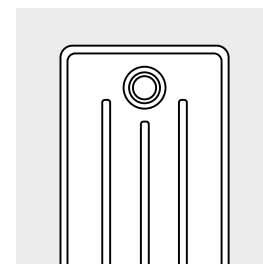
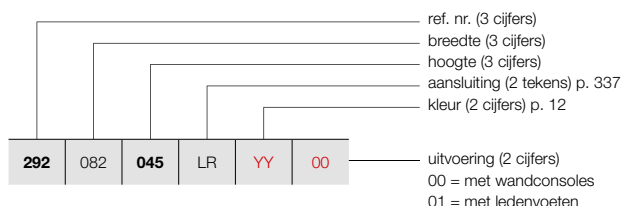

VINTAGE 50 / D220

PRIJSGROEP: VPG5 - KOLOMRADIATOREN

BESTELCODE MAATWERK VINTAGE 50	TECHNISCHE GEGEVENS							STANDAARDKLEUR	ANDERE KLEUREN							
	buizen	breedte (L mm)	hoogte (H mm)	75/65/20 (Watt) (φ50K)	55/45/20 (Watt) (φ30K)	n-exp.	gewicht (kg)			inhoud (l)	el. weerst. (Watt)	prijs S600* (€)	prijs kleur (€)			
REF. NR. VINTAGE 50 VINTAGE 50/D220 : 292																
292	082	045	LR	YY	00	16	828	450	1200	634	1,25	32,00	19,68	-	672	773
		060				16	828	600	1504	790	1,26	41,92	23,68	-	766	881
		100				16	828	1000	2320	1206	1,28	72,96	38,72	-	990	1139
292	087	045	LR	YY	00	17	878	450	1275	673	1,25	34,00	20,91	-	693	797
		060				17	878	600	1598	840	1,26	44,54	25,16	-	794	913
		100				17	878	1000	2465	1282	1,28	77,52	41,14	-	1032	1187
292	092	045	LR	YY	00	18	928	450	1350	713	1,25	36,00	22,14	-	717	825
		060				18	928	600	1692	889	1,26	47,16	26,64	-	823	946
		100				18	928	1000	2610	1357	1,28	82,08	43,56	-	1072	1233
292	097	045	LR	YY	00	19	978	450	1425	752	1,25	38,00	23,37	-	738	849
		060				19	978	600	1786	938	1,26	49,78	28,12	-	846	973
		100				19	978	1000	2755	1433	1,28	86,64	45,98	-	1115	1282
292	102	045	LR	YY	00	20	1028	450	1500	792	1,25	40,00	24,60	-	758	872
		060				20	1028	600	1880	988	1,26	52,40	29,60	-	876	1007
		100				20	1028	1000	2900	1508	1,28	91,20	48,40	-	1153	1326
292	107	045	LR	YY	00	21	1078	450	1575	832	1,25	42,00	25,83	-	793	912
		060				21	1078	600	1974	1037	1,26	55,02	31,08	-	915	1052
		100				21	1078	1000	3045	1584	1,28	95,76	50,82	-	1209	1390
292	112	045	LR	YY	00	22	1128	450	1650	871	1,25	44,00	27,06	-	815	937
		060				22	1128	600	2068	1086	1,26	57,64	32,56	-	941	1082
		100				22	1128	1000	3190	1659	1,28	100,32	53,24	-	1248	1435
292	117	045	LR	YY	00	23	1178	450	1725	911	1,25	46,00	28,29	-	835	960
		060				23	1178	600	2162	1136	1,26	60,26	34,04	-	969	1114
		100				23	1178	1000	3335	1734	1,28	104,88	55,66	-	1291	1485
292	122	045	LR	YY	00	24	1228	450	1800	951	1,25	48,00	29,52	-	855	983
		060				24	1228	600	2256	1185	1,26	62,88	35,52	-	994	1143
		100				24	1228	1000	3480	1810	1,28	109,44	58,08	-	1333	1533
292	127	045	LR	YY	00	25	1278	450	1875	990	1,25	50,00	30,75	-	879	1011
		060				25	1278	600	2350	1235	1,26	65,50	37,00	-	1020	1173
		100				25	1278	1000	3625	1885	1,28	114,00	60,50	-	1369	1574
292	132	045	LR	YY	00	26	1328	450	1950	1030	1,25	52,00	31,98	-	916	1053
		060				26	1328	600	2444	1284	1,26	68,12	38,48	-	1064	1224
		100				26	1328	1000	3770	1961	1,28	118,56	62,92	-	1429	1643
292	137	045	LR	YY	00	27	1378	450	2025	1069	1,25	54,00	33,21	-	935	1075
		060				27	1378	600	2538	1333	1,26	70,74	39,96	-	1090	1254
		100				27	1378	1000	3915	2036	1,28	123,12	65,34	-	1470	1691
292	142	045	LR	YY	00	28	1428	450	2100	1109	1,25	56,00	34,44	-	956	1099
		060				28	1428	600	2632	1383	1,26	73,36	41,44	-	1119	1287
		100				28	1428	1000	4060	2111	1,28	127,68	67,76	-	1510	1737

Conform EN442-1: 2014: radiatoren en convectoren

* RAL 9016: geen meerprijs 15%

Voor meer details over onze artikel-data, zie artikel-database: <https://www.installdata.be>

Voor de warmteafgiftes van andere regimes, kijkt u op p. 348 (correctiefactoren)

BELGIË. Prijzen in euro (excl. BTW)

VINTAGE (VINTAGE 50 / D220)

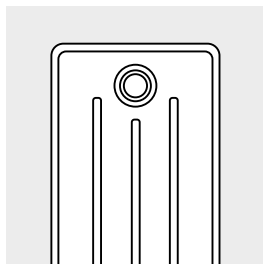

VINTAGE 50 / D220

HOE VINTAGE 50 BESTELLEN

Leveringstermijn 15 - 30 werkdagen
(zonder transportduur)

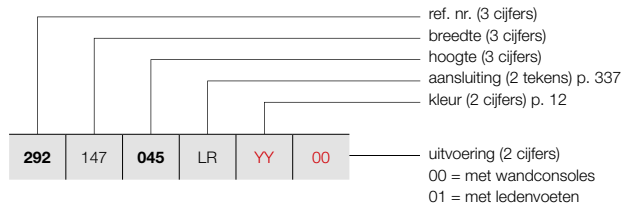

PRIJSGROEP: VPG5 - KOLOMRADIATOREN

BESTELCODE MAATWERK VINTAGE 50							TECHNISCHE GEGEVENS				STANDAARDKLEUR	ANDERE KLEUREN					
292	147	045	LR	YY	00	buizen	breedte (L mm)	hoogte (H mm)	75/65/20 (Watt) (Φ50K)	55/45/20 (Watt) (Φ30K)	n-exp.	gewicht (kg)	inhoud (l)	el. weerst. (Watt)	prijs S600* (€)	prijs kleur (€)	
REF. NR. VINTAGE 50 VINTAGE 50/D220 : 292																	
292	147	045	LR	YY	00	29	1478	450	2175	1149	1,25	58,00	35,67	-	978	1125	
		060				29	1478	600	2726	1432	1,26	75,98	42,92	-	1144	1316	
		100				29	1478	1000	4205	2187	1,28	132,24	70,18	-	1552	1785	
292	152	045	LR	YY	00	30	1528	450	2250	1188	1,25	60,00	36,90	-	997	1147	
		060				30	1528	600	2820	1482	1,26	78,60	44,40	-	1170	1346	
		100				30	1528	1000	4350	2262	1,28	136,80	72,60	-	1591	1830	
292	157	045	LR	YY	00	31	1578	450	2325	1228	1,25	62,00	38,13	-	1020	1173	
		060				31	1578	600	2914	1531	1,26	81,22	45,88	-	1199	1379	
292	162	045	LR	YY	00	32	1628	450	2400	1267	1,25	64,00	39,36	-	1044	1201	
		060				32	1628	600	3008	1580	1,26	83,84	47,36	-	1226	1410	
292	167	045	LR	YY	00	33	1678	450	2475	1307	1,25	66,00	40,59	-	1104	1270	
		060				33	1678	600	3102	1630	1,26	86,46	48,84	-	1292	1486	
292	172	045	LR	YY	00	34	1728	450	2550	1347	1,25	68,00	41,82	-	1125	1294	
		060				34	1728	600	3196	1679	1,26	89,08	50,32	-	1317	1515	
292	177	045	LR	YY	00	35	1778	450	2625	1386	1,25	70,00	43,05	-	1144	1316	
		060				35	1778	600	3290	1728	1,26	91,70	51,80	-	1347	1549	
292	182	045	LR	YY	00	36	1828	450	2700	1426	1,25	72,00	44,28	-	1170	1346	
		060				36	1828	600	3384	1778	1,26	94,32	53,28	-	1377	1584	
292	187	045	LR	YY	00	37	1878	450	2775	1465	1,25	74,00	45,51	-	1194	1373	
		060				37	1878	600	3478	1827	1,26	96,36	54,76	-	1406	1617	
292	192	045	LR	YY	00	38	1928	450	2850	1505	1,25	76,00	46,74	-	1213	1395	
		060				38	1928	600	3572	1877	1,26	99,56	56,24	-	1430	1645	
292	197	045	LR	YY	00	39	1978	450	2925	1545	1,25	78,00	47,97	-	1236	1421	
		060				39	1978	600	3666	1926	1,26	102,18	57,72	-	1457	1676	
292	202	045	LR	YY	00	40	2028	450	3000	1584	1,25	80,00	49,20	-	1256	1444	
		060				40	2028	600	3760	1975	1,26	104,80	59,20	-	1487	1710	
292	207	045	LR	YY	00	41	2078	450	3075	1624	1,25	82,00	50,43	-	1278	1470	
		060				41	2078	600	3854	2025	1,26	107,42	60,68	-	1511	1738	
292	212	045	LR	YY	00	42	2128	450	3150	1663	1,25	84,00	51,66	-	1298	1493	
		060				42	2128	600	3948	2074	1,26	110,04	62,16	-	1539	1770	
292	217	045	LR	YY	00	43	2178	450	3225	1703	1,25	86,00	52,89	-	1318	1516	
		060				43	2178	600	4042	2124	1,26	112,66	63,64	-	1565	1800	
292	222	045	LR	YY	00	44	2228	450	3300	1743	1,25	88,00	54,12	-	1342	1543	
		060				44	2228	600	4136	2173	1,26	115,28	65,12	-	1592	1831	

Conform EN442-1: 2014: radiatoren en convectoren

* RAL 9016: geen meerprijs 15%

Voor meer details over onze artikel-data, zie artikel-database: <https://www.installdata.be>

Voor de warmteafgiftes van andere regimes, kijkt u op p. 348 (correctiefactoren)
 BELGIË. Prijzen in euro (excl. BTW)

HOE VINTAGE 50 BESTELLEN

Leveringstermijn 15 - 30 werkdagen
(zonder transportduur)

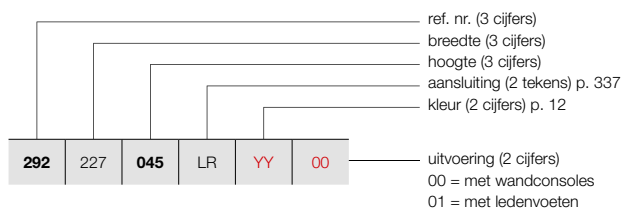

VINTAGE (VINTAGE 50 / D220)

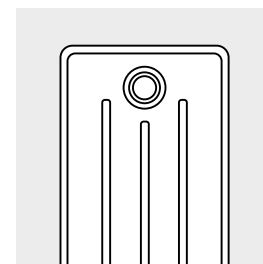

VINTAGE 50 / D220

PRIJSGROEP: VPG5 - KOLOMRADIATOREN

BESTELCODE MAATWERK VINTAGE 50	TECHNISCHE GEGEVENS							STANDAARDKLEUR	ANDERE KLEUREN							
	buizen	breedte (L mm)	hoogte (H mm)	75/65/20 (Watt) (Φ50K)	55/45/20 (Watt) (Φ30K)	n-exp.	gewicht (kg)			inhoud (l)	el. weerst. (Watt)	prijs S600* (€)	prijs kleur (€)			
REF. NR. VINTAGE 50 VINTAGE 50/D220 : 292																
292	227	045	LR	YY	00											
		060														
						45	2278	450	3375	1782	1,25	90,00	55,35	-	1360	1564
						45	2278	600	4230	2222	1,26	117,90	66,60	-	1619	1862
292	232	045	LR	YY	00											
		060														
						46	2328	450	3450	1822	1,25	93,84	56,58	-	1386	1594
						46	2328	600	4324	2272	1,26	120,52	68,08	-	1646	1893
292	237	045	LR	YY	00											
		060														
						47	2378	450	3525	1861	1,25	94,00	57,81	-	1406	1617
						47	2378	600	4418	2321	1,26	123,14	69,56	-	1673	1924
292	242	045	LR	YY	00											
		060														
						48	2428	450	3600	1901	1,25	96,00	59,04	-	1427	1641
						48	2428	600	4512	2370	1,26	125,76	71,04	-	1700	1955
292	247	045	LR	YY	00											
		060														
						49	2478	450	3675	1941	1,25	99,96	60,27	-	1446	1663
						49	2478	600	4606	2420	1,26	128,38	72,52	-	1724	1983
292	252	045	LR	YY	00											
		060														
						50	2528	450	3750	1980	1,25	102,00	61,50	-	1468	1688
						50	2528	600	4700	2469	1,26	131,00	74,00	-	1755	2018
292	257	045	LR	YY	00											
		060														
						51	2578	450	3825	2020	1,25	104,04	62,73	-	1506	1732
292	262	045	LR	YY	00											
		060														
						52	2628	450	3900	2059	1,25	106,08	63,96	-	1526	1755
292	267	045	LR	YY	00											
		060														
						53	2678	450	3975	2099	1,25	108,12	65,19	-	1547	1779
292	272	045	LR	YY	00											
		060														
						54	2728	450	4050	2139	1,25	110,16	66,42	-	1569	1804
292	277	045	LR	YY	00											
		060														
						55	2778	450	4125	2178	1,25	112,20	67,65	-	1590	1829
292	282	045	LR	YY	00											
		060														
						56	2828	450	4200	2218	1,25	114,24	68,88	-	1609	1850
292	287	045	LR	YY	00											
		060														
						57	2878	450	4275	2257	1,25	116,28	70,11	-	1634	1879
292	292	045	LR	YY	00											
		060														
						58	2928	450	4350	2297	1,25	118,32	71,34	-	1653	1901
292	297	045	LR	YY	00											
		060														
						59	2978	450	4425	2337	1,25	120,36	72,57	-	1675	1926
292	302	045	LR	YY	00											
		060														
						60	3028	450	4500	2376	1,25	122,40	73,80	-	1697	1952

Conform EN442-1: 2014: radiatoren en convectoren

* RAL 9016: geen meerprijs 15%

Voor meer details over onze artikel-data, zie artikel-database: <https://www.installdata.be>

Voor de warmteafgiftes van andere regimes, kijkt u op p. 348 (correctiefactoren)

BELGIË. Prijzen in euro (excl. BTW)

VINTAGE (VINTAGE 50 / D250)

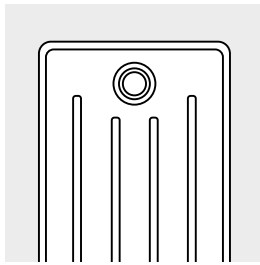

VINTAGE 50 / D250

HOE VINTAGE 50 BESTELLEN
Leveringstermijn 15 - 30 werkdagen
(zonder transportduur)

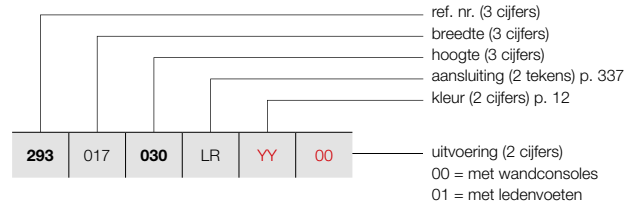

PRIJSGROEP: VPG5 - KOLOMRADIATOREN

BESTELCODE MAATWERK VINTAGE 50	TECHNISCHE GEGEVENS										STANDAARDKLEUR	ANDERE KLEUREN
	buizen	breedte (L mm)	hoogte (H mm)	75/65/20 (Watt) (Φ50K)	55/45/20 (Watt) (Φ30K)	n-exp.	gewicht (kg)	inhoud (l)	el. weerst. (Watt)	prijs S600* (€)	prijs kleur (€)	
REF. NR. VINTAGE 50 VINTAGE 50/D250 : 293												
293 017 030 LR YY 00	3	178	300	186	98	1,26	4,56	2,97	-	392	451	
293 022 030 LR YY 00	4	228	300	248	130	1,26	6,08	3,96	-	413	475	
293 027 030 LR YY 00	5	278	300	310	163	1,26	7,60	4,95	-	434	499	
293 032 030 LR YY 00	6	328	300	372	195	1,26	9,12	5,94	-	455	523	
293 037 030 LR YY 00	7	378	300	434	228	1,26	10,64	6,93	-	474	545	
293 042 030 LR YY 00	8	428	300	496	261	1,26	12,16	7,92	-	504	580	
293 047 030 LR YY 00	9	478	300	558	293	1,26	13,68	8,91	-	522	600	
293 052 030 LR YY 00	10	528	300	620	326	1,26	15,20	9,90	-	541	622	
293 057 030 LR YY 00	11	578	300	682	358	1,26	16,72	10,89	-	570	656	
293 062 030 LR YY 00	12	628	300	744	391	1,26	18,34	11,88	-	592	681	
293 067 030 LR YY 00	13	678	300	806	423	1,26	19,76	12,87	-	610	702	
293 072 030 LR YY 00	14	728	300	868	456	1,26	21,28	13,86	-	629	723	
293 077 030 LR YY 00	15	778	300	930	489	1,26	22,80	14,85	-	653	751	
293 082 030 LR YY 00	16	828	300	992	521	1,26	24,32	15,84	-	671	772	
293 087 030 LR YY 00	17	878	300	1054	554	1,26	25,84	16,83	-	691	795	
293 092 030 LR YY 00	18	928	300	1116	586	1,26	27,36	17,82	-	714	821	
293 097 030 LR YY 00	19	978	300	1178	619	1,26	28,88	18,81	-	733	843	
293 102 030 LR YY 00	20	1028	300	1240	651	1,26	30,40	19,80	-	753	866	
293 107 030 LR YY 00	21	1078	300	1302	684	1,26	31,92	20,79	-	787	905	
293 112 030 LR YY 00	22	1128	300	1364	717	1,26	33,44	21,78	-	805	926	
293 117 030 LR YY 00	23	1178	300	1426	749	1,26	34,96	22,77	-	831	956	
293 122 030 LR YY 00	24	1228	300	1488	782	1,26	36,68	23,76	-	847	974	
293 127 030 LR YY 00	25	1278	300	1550	814	1,26	38,00	24,75	-	870	1001	
293 132 030 LR YY 00	26	1328	300	1612	847	1,26	39,52	25,74	-	909	1045	
293 137 030 LR YY 00	27	1378	300	1674	879	1,26	41,04	26,73	-	931	1071	
293 142 030 LR YY 00	28	1428	300	1736	912	1,26	42,56	27,72	-	951	1094	
293 147 030 LR YY 00	29	1478	300	1798	945	1,26	44,08	28,71	-	972	1118	

Conform EN442-1: 2014: radiatoren en convectoren

* RAL 9016: geen meerprijs 15%
Voor meer details over onze artikel-data, zie artikel-database: <https://www.installdata.be>
Voor de warmteafgiftes van andere regimes, kijkt u op p. 348 (correctiefactoren)
BELGIË. Prijzen in euro (excl. BTW)

HOE VINTAGE 50 BESTELLEN

Leveringstermijn 15 - 30 werkdagen
(zonder transportduur)

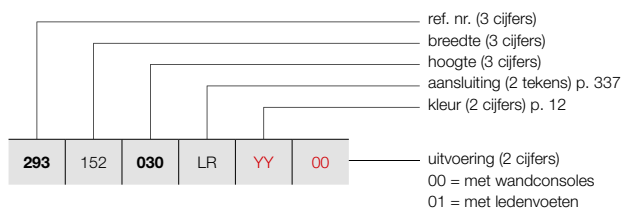

VINTAGE (VINTAGE 50 / D250)

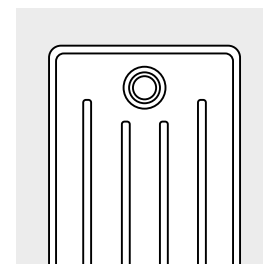

VINTAGE 50 / D250

PRIJSGROEP: VPG5 - KOLOMRADIATOREN

BESTELCODE MAATWERK VINTAGE 50	TECHNISCHE GEGEVENS										STANDAARDKLEUR	ANDERE KLEUREN				
	buizen	breedte (L mm)	hoogte (H mm)	75/65/20 (Watt) (Φ50K)	55/45/20 (Watt) (Φ30K)	n-exp.	gewicht (kg)	inhoud (l)	el. weerst. (Watt)	prijs S600* (€)			prijs kleur (€)			
REF. NR. VINTAGE 50 VINTAGE 50/D250 : 293																
293	152	030	LR	YY	00	30	1528	300	1860	977	1,26	45,60	29,70	-	990	1139
293	157	030	LR	YY	00	31	1578	300	1922	1010	1,26	47,12	30,69	-	1013	1165
293	162	030	LR	YY	00	32	1628	300	1984	1042	1,26	48,64	31,68	-	1034	1189
293	167	030	LR	YY	00	33	1678	300	2046	1075	1,26	50,16	32,67	-	1092	1256
293	172	030	LR	YY	00	34	1728	300	2108	1107	1,26	51,68	33,66	-	1115	1282
293	177	030	LR	YY	00	35	1778	300	2170	1140	1,26	53,20	34,65	-	1132	1302
293	182	030	LR	YY	00	36	1828	300	2232	1173	1,26	55,02	35,64	-	1161	1335
293	187	030	LR	YY	00	37	1878	300	2294	1205	1,26	56,24	36,63	-	1180	1357
293	192	030	LR	YY	00	38	1928	300	2356	1238	1,26	57,76	37,62	-	1200	1380
293	197	030	LR	YY	00	39	1978	300	2418	1270	1,26	59,28	38,61	-	1218	1401
293	202	030	LR	YY	00	40	2028	300	2480	1303	1,26	60,80	39,60	-	1242	1428
293	207	030	LR	YY	00	41	2078	300	2542	1336	1,26	62,32	40,59	-	1263	1452
293	212	030	LR	YY	00	42	2128	300	2604	1368	1,26	63,84	41,58	-	1281	1473
293	217	030	LR	YY	00	43	2178	300	2666	1401	1,26	65,36	42,57	-	1305	1501
293	222	030	LR	YY	00	44	2228	300	2728	1433	1,26	66,88	43,56	-	1320	1518
293	227	030	LR	YY	00	45	2278	300	2790	1466	1,26	68,40	44,55	-	1346	1548
293	232	030	LR	YY	00	46	2328	300	2852	1498	1,26	69,92	45,54	-	1361	1565
293	237	030	LR	YY	00	47	2378	300	2914	1531	1,26	71,44	46,53	-	1386	1594
293	242	030	LR	YY	00	48	2428	300	2976	1564	1,26	73,36	47,52	-	1406	1617
293	247	030	LR	YY	00	49	2478	300	3038	1596	1,26	74,48	48,51	-	1425	1639
293	252	030	LR	YY	00	50	2528	300	3100	1629	1,26	76,00	49,50	-	1446	1663
293	257	030	LR	YY	00	51	2578	300	3162	1661	1,26	77,52	50,49	-	1488	1711
293	262	030	LR	YY	00	52	2628	300	3224	1694	1,26	79,04	51,48	-	1508	1734
293	267	030	LR	YY	00	53	2678	300	3286	1726	1,26	80,56	52,47	-	1527	1756
293	272	030	LR	YY	00	54	2728	300	3348	1759	1,26	82,08	53,46	-	1547	1779
293	277	030	LR	YY	00	55	2778	300	3410	1792	1,26	83,60	54,45	-	1569	1804
293	282	030	LR	YY	00	56	2828	300	3472	1824	1,26	85,12	55,44	-	1588	1826

Conform EN442-1: 2014: radiatoren en convectoren

* RAL 9016: geen meerprijs 15%

Voor meer details over onze artikel-data, zie artikel-database: <https://www.installdata.be>

Voor de warmteafgiftes van andere regimes, kijkt u op p. 348 (correctiefactoren)
 BELGIË. Prijzen in euro (excl. BTW)

VINTAGE (VINTAGE 50 / D250)

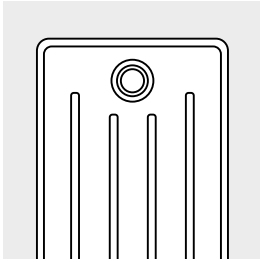

VINTAGE 50 / D250

HOE VINTAGE 50 BESTELLEN

Leveringstermijn 15 - 30 werkdagen
(zonder transportduur)

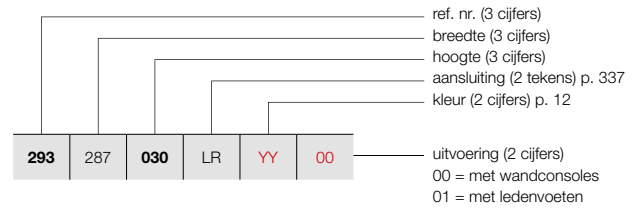

PRIJSGROEP: VPG5 - KOLOMRADIATOREN

BESTELCODE MAATWERK VINTAGE 50	TECHNISCHE GEGEVENS										STANDAARDKLEUR	ANDERE KLEUREN
	buizen	breedte (L mm)	hoogte (H mm)	75/65/20 (Watt) (Φ50K)	55/45/20 (Watt) (Φ30K)	n-exp.	gewicht (kg)	inhoud (l)	el. weerst. (Watt)	prijs S600* (€)	prijs kleur (€)	
REF. NR. VINTAGE 50 VINTAGE 50/D250 : 293												
293 287 030 LR YY 00	57	2878	300	3534	1857	1,26	86,64	56,43	-	1609	1850	
293 292 030 LR YY 00	58	2928	300	3596	1889	1,26	88,16	57,42	-	1630	1875	
293 297 030 LR YY 00	59	2978	300	3658	1922	1,26	89,68	58,41	-	1651	1899	
293 302 030 LR YY 00	60	3028	300	3720	1954	1,26	91,70	59,40	-	1672	1923	



Conform EN442-1: 2014: radiatoren en convectoren

* RAL 9016: geen meerprijs 15%

Voor meer details over onze artikel-data, zie artikel-database: <https://www.installdata.be>

Voor de warmteafgiftes van andere regimes, kijkt u op p. 348 (correctiefactoren)
BELGIË. Prijzen in euro (excl. BTW)

PRIJSGROEP: VPG10 - ACC.

BEVESTIGINGEN		VINTAGE 50	KLEUR
WANDBEVESTIGING			in de kleur van de radiator*
LEDENVOETEN		<p>VINTAGE 50</p> <p>2 voeten voor 25 leden</p> <p>3 voeten voor 50 leden</p> <p>4 voeten voor 60 leden</p>	in de kleur van de radiator*

* Voeten en bevestigingen voor radiatoren in transparante coating zijn gelakt in de kleur N507.

VINTAGE AANSLUITINGEN

VINTAGE: VINTAGE 50

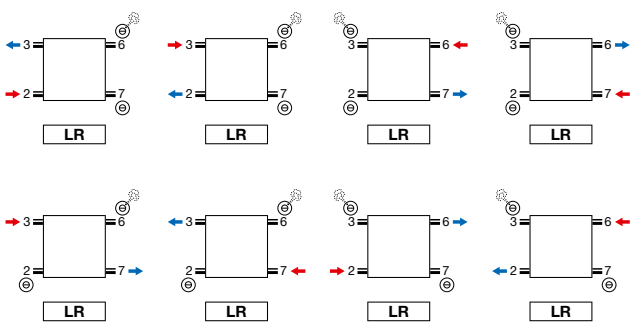

- Ontluchter in aansluiting 3 of 6.

VINTAGE: VINTAGE 50

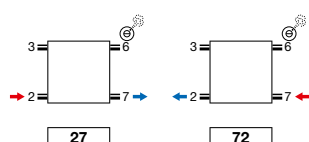

- Ontluchter in aansluiting 3 of 6.
- Aansluitingen op speciale aanvraag: meerprijs €69

Opmerking: het aansluiten van de radiator kan enkel volgens de getoonde aansluiticonen. Voor elke andere aansluitwijze nemen wij geen verantwoordelijkheid.

VINTAGE (VINTAGE 50)

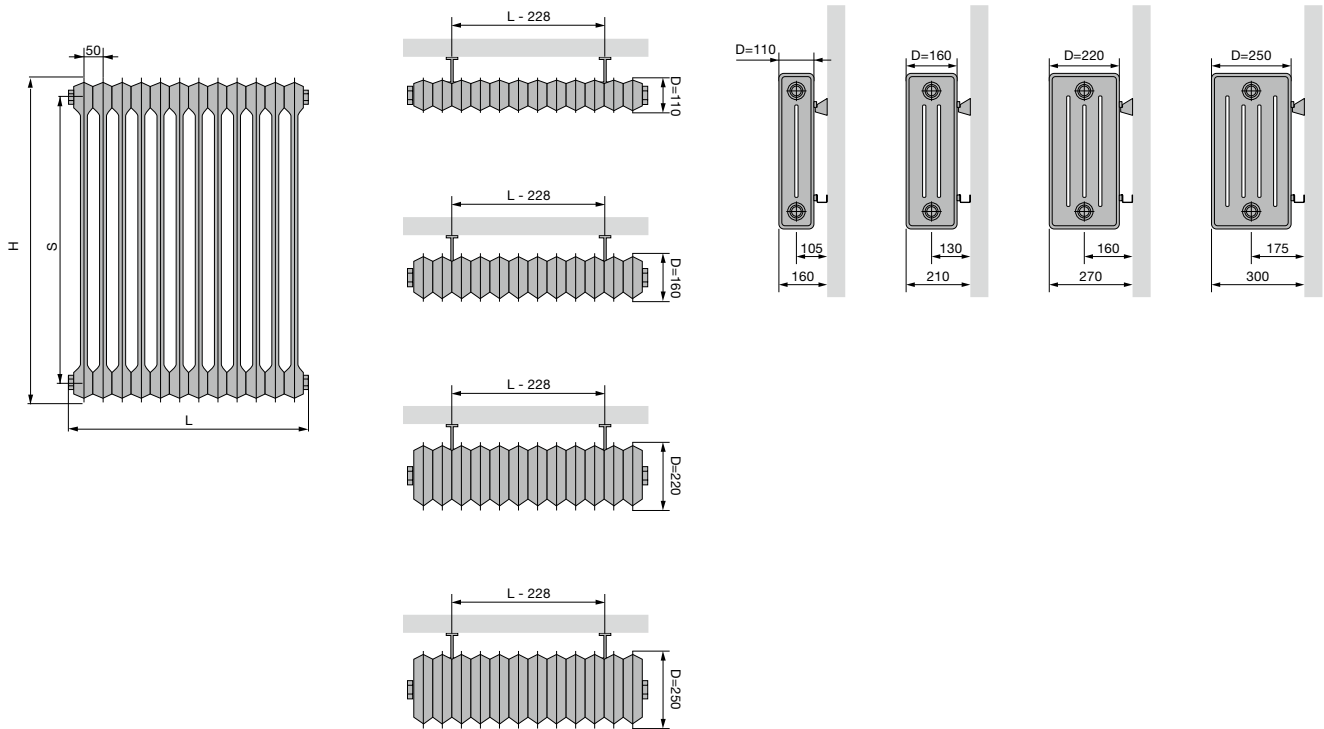

VINTAGE 50

hoogte (H)	300	450	600	1000
Hartafstand tussen de zijaansluitingen (S)	200	350	500	900

VINTAGE (VINTAGE 50)

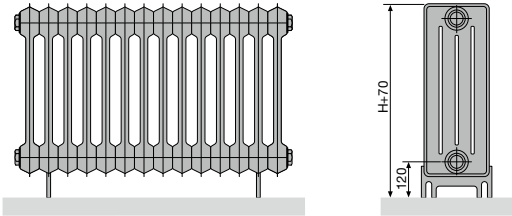

VINTAGE 50 (VLOERMONTAGE)

Aantal leden	2-25	26-50	51-60
Aantal voeten	2	3	4

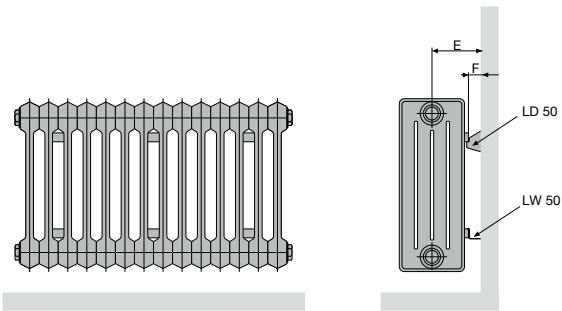

VINTAGE 50 (WANDMONTAGE) LD 50 + LW 50

Diepte (D)	110	160	220	250
Afstand tussen wand en aansluiting (E)	105	130	160	175
Afstand tussen wand en achterkant radiator (F)	50			

VINTAGE 50 (WANDMONTAGE)

Aantal leden	3-5	6-25	26-50	51-60
Aantal muurbevestigingen set LD 50 + LW 50	1	2	3	4

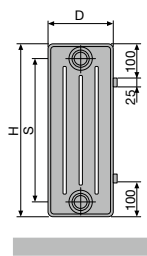

VINTAGE 50

hoogte (H)	300	450	600	1000
Hartafstand tussen de zijansluitingen (S)	200	350	500	900

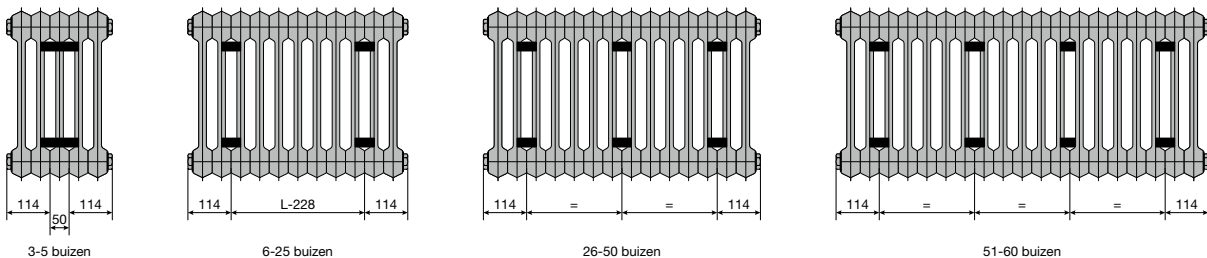

Techniek

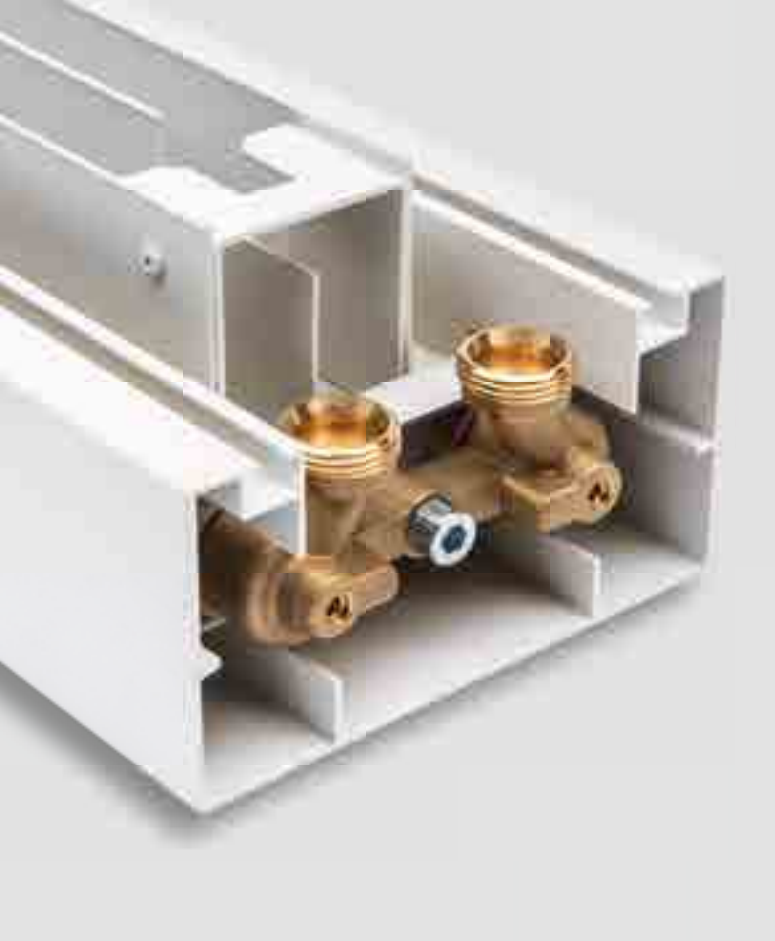

Achter iedere radiator zit heel wat technologisch vernuft dat tot in de kleinste details is doorgevoerd.

Samen met experts uit de wetenschappelijke wereld is VASCO voortdurend op zoek naar nieuwe, slimme oplossingen om betere prestaties te leveren. De techniek pagina's geven u meer informatie over de mogelijke aansluitsystemen, ventielen en correctiefactoren.

Met de juiste informatie, een maximaal rendement.

Techniek

Overzicht kleuren	349
Overzicht accessoires	350
Overzicht ventielsets	355
Overzicht voorraadradiatoren	358

1. MOGELIJKE AANSLUITSYSTEMEN

1.1. EÉNPIJSSYSTEEM

Een éénpijpsysteem werd veel toegepast in de woningbouw in de jaren '70 en '80. Het is een serieschakeling van radiatoren.

Het retourwater van de vorige radiator is de aanvoer van de volgende radiator. Om te zorgen dat de watertemperatuur in de volgende radiator nog voldoende hoog is, dient men gebruik te maken van een ventiel met een bypass.

De bypass mengt het retourwater van de radiator met warmer aanvoerwater, waardoor de temperatuur van het water, dat bij de volgende radiator als aanvoer dient, hoger zal liggen. Hierbij kan er maximum 50% van het warm aanvoerwater gemengd worden. Voor een éénpijpsysteem bieden wij het mm-ventielset aan. Deze heeft een bypass die ingesteld kan worden. 

Opmerking: De vermogens van radiatoren worden altijd aangegeven bij 75/65/20°C. Omdat de aanvoertemperatuur van de volgende radiatoren lager ligt (dan 75°C) wordt er gebruik gemaakt van een correctiefactor om het juiste vermogen van de radiator te bepalen.

Deze factor is terug te vinden in de tabel met correctiefactoren p. 348.

De volledige installatie moet dus juist uitgerekend worden, zodat de warmteverliezen gecompenseerd worden.

1.2. TWEEPIJPSYSTEEM

Hier kan men twee verschillende systemen in onderscheiden:

1. Uitgevoerd met koper- of kunststof leidingen
2. Uitgevoerd met stalen buizen

De ventielen die VASCO aanbiedt zijn geschikt voor tweepijpsystemen.

1.2.1. Systeem met koper- of kunststof leidingen

Dit systeem wordt het meest toegepast in de huidige woningbouw. Men vertrekt hier van een collector, waarbij elke radiator een aparte aanvoer- en retourleiding heeft.

1.2.2. Systeem met stalen leidingen

Dit systeem werd veel toegepast in de jaren '80.

Hierbij worden er twee stalen buizen rond de buitenwanden van de woning geplaatst.

Eén buis wordt gebruikt voor het aanvoerwater en één voor het retourwater. Elke radiator wordt apart op deze buizen aangesloten.

1 Eénpijpsysteem

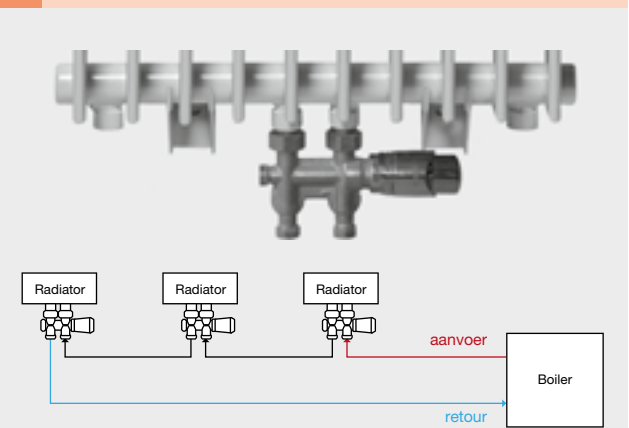

2 mm-ventielset

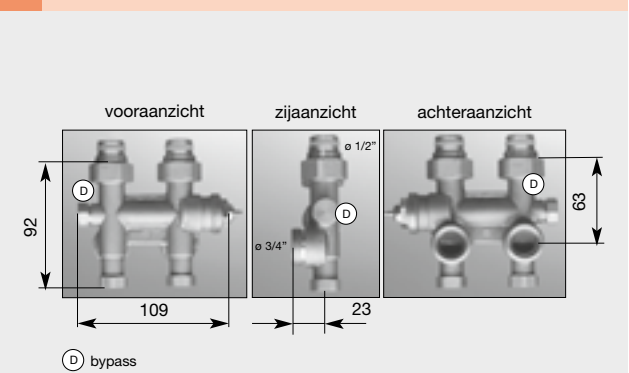

3 Systeem met koper- of kunststof leidingen

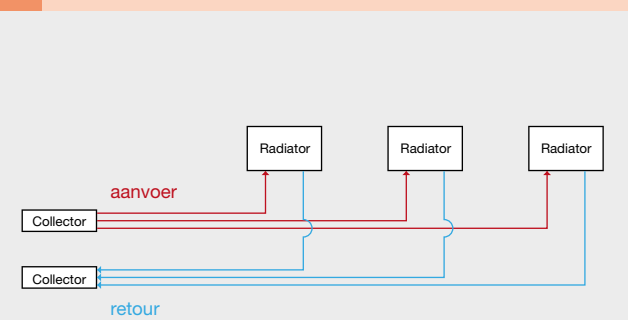

4 Systeem met stalen leidingen

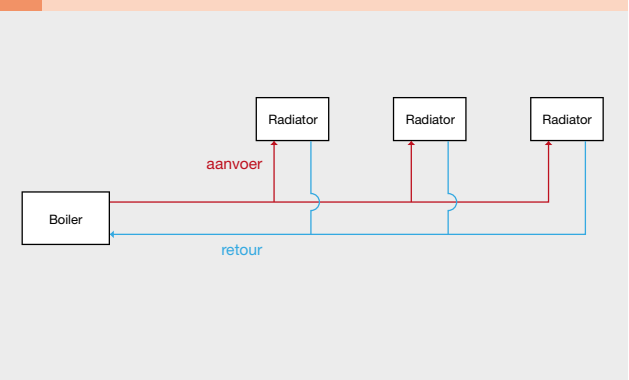

1.3. GEÏNTEGREERD VENTIEL

Een geïntegreerd ventiel is beschikbaar bij de volgende radiatoren:

geïntegreerd ventiel	thermostaatkop	positie aanvoer	meerprijs	thermostaatkop incl.
Niva Horizontaal (standaard)	rechts	links	0	ja
Niva Soft NS2L1	rechts	rechts	€ 154	ja
Viola-A Horizontaal	rechts/links*	links/rechts*	€ 110	neen
FlatLine (standaard)	rechts	links	0	neen
Flat-Plint-Line (standaard)	rechts	links	0	neen
Ritmo Horizontaal	rechts/links**	rechts/links**	€ 77	neen
Elia	rechts/links**	rechts/links**	0	neen

* bij thermostaatkop rechts moet aanvoer links, bij thermostaatkop links moet aanvoer rechts

** de radiator is te spiegelen zodat de thermostaatkop links of rechts gemonteerd kan worden (thermostaatkop apart te bestellen), voor meer details zie aansluitingen

Gelieve bij bestelling de code in te geven bij 'Afwerking':

thermostaatkop (kleur)	kleurcode
wit	code 03
chrom	code 04

Voor Viola-A Horizontaal, FlatLine, Flat-Plint-Line en Niva Horizontaal dienen geen codes opgegeven te worden.

- **Viola-A Horizontaal:** thermostaatkop apart te bestellen p. 228
- **FlatLine:** thermostaatkop apart te bestellen p. 269
- **Niva Horizontaal:** witte kop wordt meegeleverd bij witte radiator (S600/9016) - chrom kop bij andere kleuren

De insert kan exact vooringesteld worden. De radiator met geïntegreerd ventiel is kant-en-klaar voorgegemonteerd in de fabriek.

HET GEÏNTEGREERD VENTIEL BIJ DE VIOLA-A HORIZONTAAL 5

(Vanaf 4 buizen mogelijk)

HET GEÏNTEGREERD VENTIEL BIJ DE NIVA HORIZONTAAL 6

De Niva Horizontaal wordt standaard (**geen meerprijs**) geleverd met een geïntegreerd ventiel (altijd aan de rechterkant). De aansluitingen zijn 50mm van elkaar en hebben ¾" buitendraad (euroconus). De aanvoer moet altijd op de linkerkant van de 50mm aansluiting aangesloten worden. De insert is gemonteerd in de aansluiting 6.

Opmerking: Wil men de radiator niet aansluiten via het geïntegreerd ventiel, maar een andere aansluiting: dan moet de insert gedemonteerd worden. Men heeft dan wel de mogelijkheid om de aanvoer en retour te wisselen. De temperatuurregeling gebeurt dan door een ventiel met thermostaatkop dat aangekocht moet worden (niet in het VASCO-assortiment).

HET GEÏNTEGREERD VENTIEL BIJ DE NIVA SOFT

De Niva Soft wordt op aanvraag geleverd met een geïntegreerd ventiel (thermostaatkop aan de rechterkant). De aansluitingen staan op 50mm van elkaar in het midden onderaan de radiator. De aanvoer moet altijd op de rechterkant aangesloten te worden.

HET GEÏNTEGREERD VENTIEL BIJ DE FLATLINE 7

De FlatLine wordt standaard geleverd met een geïntegreerd ventiel (altijd aan de rechterkant). Er kan, wanneer aangesloten op de **middenaansluiting of de 50mm aan de rechterkant**, gebruik gemaakt worden van de thermostaatfunctie. De aanvoer moet altijd op de linkerkant van de 50mm aansluiting aangesloten worden. De insert is gemonteerd in de aansluiting 6.

5 Het geïntegreerd ventiel bij de Viola-A Horizontaal



art. nr. 1182 301 0000 0099
prijs €145

6 Het geïntegreerd ventiel bij de Niva Horizontaal

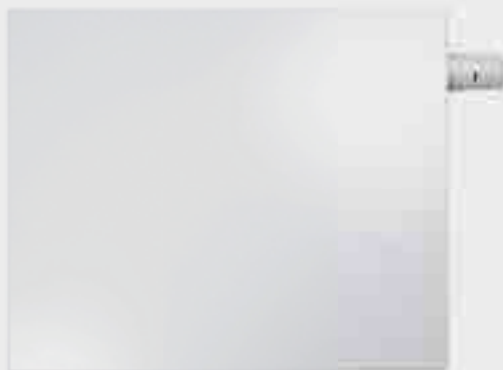

art. nr. 1182 300 0000 0099
prijs €145

7 Insert FlatLine



1.4. STROMINGSBUIS

Bij aansluiting 4-5 (= bovenaan) moet een speciale stromingsbuis in de collector bovenaan geplaatst worden (in de retouraansluiting). In dit geval geeft de onderste buis minder warmte af dan de overige.

Opmerking: De voorgemonteerde stromingsbuis moet verwijderd worden.

stromingsbuis	art. nr.	
600	1188 001 0000 0000	CB 21
940	1188 005 0000 0000	ZBD 21
1260	1188 009 0000 0000	CB 40
1330	1188 010 0000 0000	ZBD 32
1665	1188 012 0000 0000	CB 50 / ZBD 40

Prijs stromingsbuis (=stijgbuis) / stuk: € 17

2. VENTIELEN

2.1. MM DESIGN-VENTIELSET

MM design-ventielset haaks / MM design-ventielset recht **8**

- Aansluiting

De aansluiting op het ventielset bedraagt 2 x 1/2" binnendraad. Het VASCO-design-ventielset wordt standaard met een mooie design-thermostaatkop geleverd. **Bij toepassing van het VASCO-design-ventielset moet de aanvoer rechts op het ventiel aangesloten worden** (zie aanduiding op het ventiel). De eventuele stromingsbuis moet altijd aan de kant van de aanvoer gemonteerd worden. Bij het aansluiten van de aanvoer op links, werkt het design-ventielset niet.

Oplossing: omkeerstuk monteren, maar het drukverlies over het ventiel wordt groter (zie diagram voor omkeerstuk p. 345). Dit is belangrijk voor het hydraulisch evenwicht. **9 12**

- Voorinstelling

Afhankelijk van het gewenste drukverlies kan men, aan de hand van het diagram voor design-ventielset hiernaast, het ventiel instellen. **11 12** Het VASCO-design-ventielset is geschikt voor tweepijpsinstallaties (geen éénpuntsinstallatie). De 2 aansluitingen zijn volledig afsluitbaar zodat voor eventueel behangwerk of service de radiator afneembaar is zonder de volledige CV-installatie te moeten ledigen. Voor het afsluiten van de aansluiting, gelieve op de thermostaatkopzijde het standaard geleverde kunststof-afdekkapje op het ventiel te zetten en dan te sluiten. De retour kan u sluiten met de inbusschroef die zich aan de onderkant van het ventiel bevindt. **10**

Haaks:

kleur	art. nr.	prijs
wit	1182 103 0000 9016	€ 192
zwart ^M	1182 103 0000 9005	€ 213
chrom	1182 103 0000 0099	€ 213

^M mat zwart

Recht:

kleur	art. nr.	prijs
chrom	1182 104 0000 0099	€ 213



PRIJSGROEP: VPG10 - ACC.

8 MM design-ventielset haaks / MM design-ventielset recht



9 Omkeerstuk



art. nr. 1182 203 0000 0000
prijs €84

10 MM design-ventielset haaks / MM design-ventielset recht

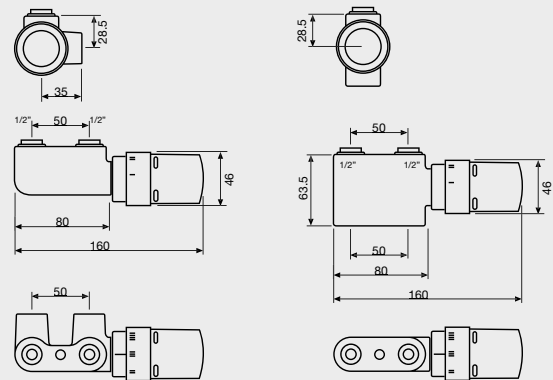

HAAKS DESIGN-VENTIELSET

RECHT DESIGN-VENTIELSET

11 Drukverliesdiagram voor design-ventielset MM

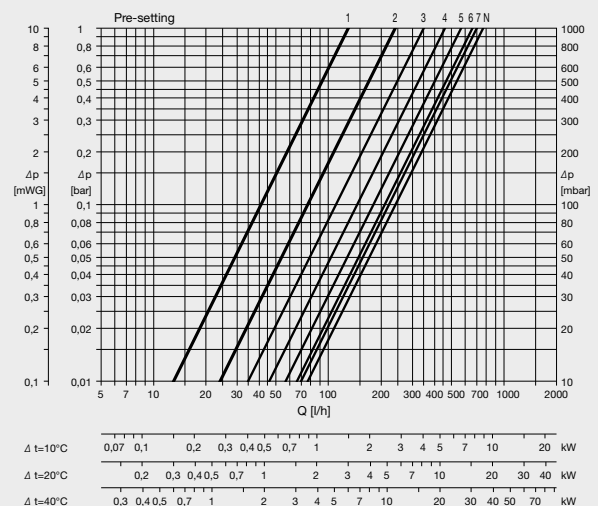

PRIJSGROEP: VPG10 - ACC.

Koppelingen voor het MM design-ventielset

- Voor buis koper Ø 10 mm - kleur vernikkeld art. nr. 118220800000000 **Prijs: €8/stuk**
- Voor buis koper Ø 12 mm - kleur vernikkeld art. nr. 118220600000000 **Prijs: €8/stuk**
- Voor buis koper Ø 14 mm - kleur vernikkeld art. nr. 118220900000000 **Prijs: €8/stuk**
- Voor buis koper Ø 15 mm - kleur vernikkeld art. nr. 118220700000000 **Prijs: €8/stuk**
- Voor buis koper Ø 16 mm - kleur vernikkeld art. nr. 118221000000000 **Prijs: €8/stuk**
- Voor PEX/meerlagenbuis (met en zonder aluminiumlaag) 14 x 2 mm art. nr. 118220500000000 **Prijs: €10/stuk**
- Voor PEX/meerlagenbuis (met en zonder aluminiumlaag) 16 x 2 mm art. nr. 118220400000000 **Prijs: €10/stuk**



Koper

PEX/meerlagig

Opmerking: Het MM-design-ventielset kan enkel toegepast worden bij de monoblok-middenaansluiting (1MM8).

2.2. 1-8 DESIGN-VENTIELSET 13 14 15

1-8 design-ventielset links			1-8 design-ventielset rechts		
kleur	art. nr.	prijs	kleur	art. nr.	prijs
wit	118210100009016	€ 192	wit	118210200009016	€ 192
chrom	118210100000099	€ 213	chrom	118210200000099	€ 213

Opgelet : De thermostaatkop moet in de retour gemonteerd worden. Het ventielset 1-8 is toepasbaar bij de radiatoren met een vermogen volgens onderstaande tabel:

Δ Tv-Tr	temperatuursregime			vermogen (Watt)
10	75 / 65	70 / 60	55 / 45	1300
15	80 / 65	70 / 55	60 / 45	1950
20	80 / 60	70 / 50	60 / 40	2600

Tv = Temperatuur voorloop / Tr = Temperatuur retour

Koppelingen voor het MM design-ventielset

- Voor buis koper Ø 10 mm - kleur vernikkeld art. nr. 118220800000000 **Prijs: €8/stuk**
- Voor buis koper Ø 12 mm - kleur vernikkeld art. nr. 118220600000000 **Prijs: €8/stuk**
- Voor buis koper Ø 14 mm - kleur vernikkeld art. nr. 118220900000000 **Prijs: €8/stuk**
- Voor buis koper Ø 15 mm - kleur vernikkeld art. nr. 118220700000000 **Prijs: €8/stuk**
- Voor buis koper Ø 16 mm - kleur vernikkeld art. nr. 118221000000000 **Prijs: €8/stuk**
- Voor PEX/meerlagenbuis (met en zonder aluminiumlaag) 14 x 2 mm art. nr. 118220500000000 **Prijs: €10/stuk**
- Voor PEX/meerlagenbuis (met en zonder aluminiumlaag) 16 x 2 mm art. nr. 118220400000000 **Prijs: €10/stuk**



Koper

PEX/meerlagig

12 Drukverliesdiagram voor omkeerstuk

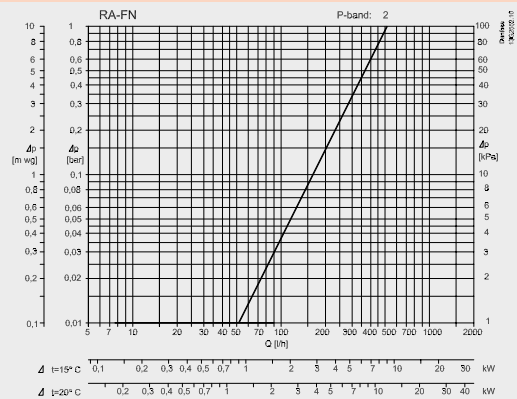

13 1-8 design-ventielset links / 1-8 design-ventielset rechts



14 1-8 design-ventielset

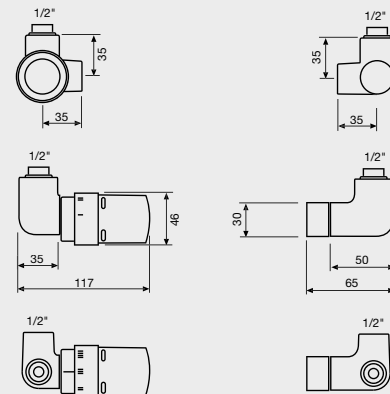

VENTIELSET 1-8

15 Drukverliesdiagramma's voor design-ventielset 1-8

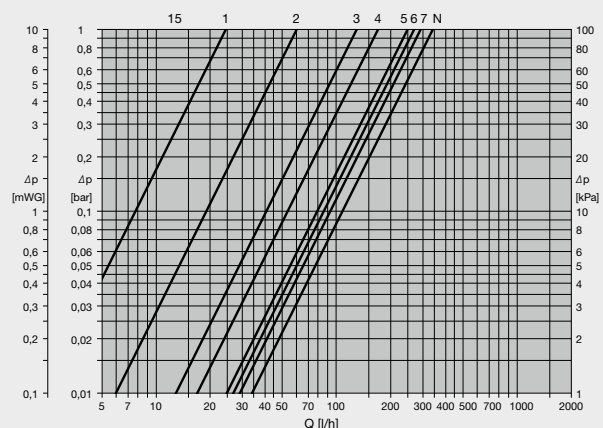

2.3. mm-VENTIELSET ¹⁶

Het ventiel is altijd haaks naar de muur gericht.

Zowel van toepassing bij de NIEUWE monoblokmiddenaansluiting 1MM8 (LB) als bij de middenaansluiting 1mm8 (LM). De aansluiting op het ventielset bedraagt 2 x 3/4" buitendraad. Bij toepassing van het VASCO mm ventielset is omwisseling van vertrek en retour mogelijk. De eventuele stromingsbuis moet altijd aan de kant van de aanvoer gemonteerd worden.

- Voorinstelling

Afhankelijk van het gewenst drukverlies kan men aan de hand van de diagrammen op p. 346 het ventiel instellen. Het VASCO mm ventielset kan gebruikt worden voor één- of tweepijpsinstallaties. ¹⁷

Ingeval van tweepijpsinstallaties: bypass in de gesloten stand laten staan. Drukverlies instellen aan zeskantmoer met schaalverdeling 1 tot en met 6.

Ingeval van éénpijpsinstallaties: zeskantmoer op cijfer 6 instellen. Bypass vanuit de gesloten stand (fabrieksinstelling) een aantal omwentelingen terugdraaien volgens diagram op p. 346. ¹⁷

De aan- en terugvoerleiding is volledig afsluitbaar opdat voor eventueel behangwerk of service de radiator afneembaar is zonder de volledige CV-installatie te moeten ledigen. Omkeerstuk is niet nodig.

Door toepassing van het VASCO mm ventielset is een voorinstelling in functie van die overeenkomstige warmtebehoefte aan de afzonderlijke design-radiatoren mogelijk. Deze voorinstelling (kv-waarde) kan ook tijdens het bedrijf worden veranderd totdat de warmteverdeling optimaal is ingesteld. De kv waarde wordt aan de zeskantmoer ingesteld (d.m.v. een steeksleutel 13). U kan zelf uit onderstaande types de thermostaatkop kiezen.



wit
art. nr. 11911630102
prijs €44



chromium
art. nr. 11911631102
prijs €60

Opgepast: aansluiting M30 x 1,5 is vereist.

Het mm ventiel heeft een achteraansluiting 2x 3/4" buitendraad met manuele draaikop en een afdekkapje.

Het afdekkapje met rechte onderkant is verkrijgbaar in de volgende kleuren:

- RAL 9016
Art. nr.: 1182 001 0000 9016
Prijs: €126
- Chromium
Art. nr.: 1182 001 0000 0099
Prijs: €145

Het afdekkapje met gebogen onderkant is verkrijgbaar in de volgende kleuren:

- RAL 9016
Art. nr.: 1182 002 0000 9016
Prijs: €126

Volgende producten zijn ook verkrijgbaar bij het mm ventiel:

Kniekoppeling voor thermostaatkop ¹⁸

Deze kan u apart bestellen en zorgt ervoor dat de thermostaatkop naar voren gericht is en niet opzij. Dit is vooral aan te raden bij smalle radiatoren om een goede bevestiging te garanderen. Deze kniekoppeling voor de thermostaatkop is enkel in RAL 9016 verkrijgbaar.

Art. nr.: 1182 201 0000 0000
Prijs: €31

PRIJSGROEP: VPG10 - ACC.

16 mm-ventielset



17 Drukverliesdiagram voor mm-ventielset

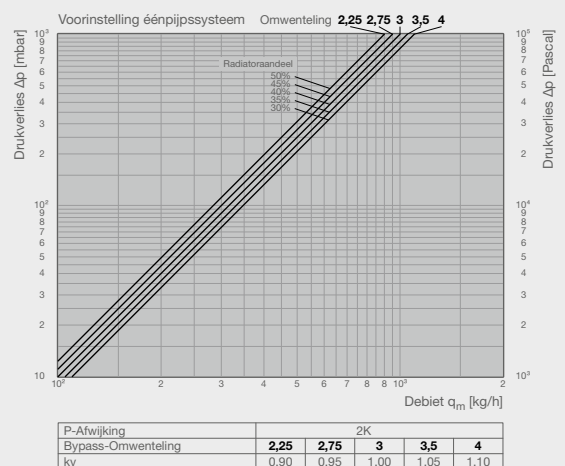
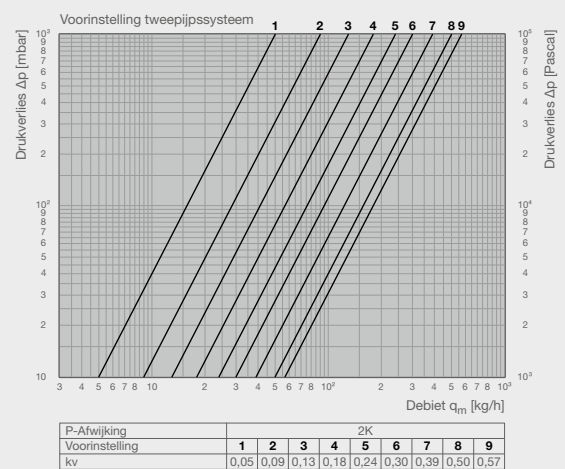

18 Kniekoppeling voor thermostaatkop

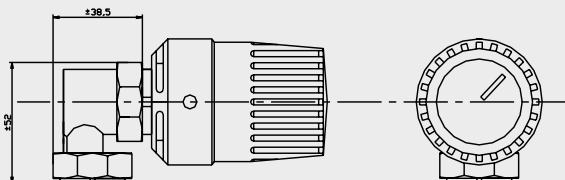

Bocht 90°

Deze kan gebruikt worden bij badkamerradiatoren.
Gebruik: vloeraansluiting (verticaal) i.p.v. muuraansluiting (horizontaal)

Art. nr.: 1182 202 0000 0000

Prijs: €31/set

Koppelingen voor het mm-ventielset

- Voor buis koper Ø 10 mm - kleur vernikkeld art. nr. 1182 250 0000 0000 **Prijs: €8/stuk**
- Voor buis koper Ø 12 mm - kleur vernikkeld art. nr. 1182 251 0000 0000 **Prijs: €8/stuk**
- Voor buis koper Ø 14 mm - kleur vernikkeld art. nr. 1182 252 0000 0000 **Prijs: €8/stuk**
- Voor buis koper Ø 15 mm - kleur vernikkeld art. nr. 1182 253 0000 0000 **Prijs: €8/stuk**
- Voor buis koper Ø 16 mm - kleur vernikkeld art. nr. 1182 254 0000 0000 **Prijs: €8/stuk**
- Voor buis koper Ø 18 mm - kleur vernikkeld art. nr. 1182 255 0000 0000 **Prijs: €8/stuk**
- Voor PEX/meerlagenbuis (met en zonder aluminiumlaag) 14 x 2 mm art. nr. 1182 256 0000 0000 **Prijs: €10/stuk**
- Voor PEX/meerlagenbuis (met en zonder aluminiumlaag) 16 x 2 mm art. nr. 1182 257 0000 0000 **Prijs: €10/stuk**



2.4. VENTIEL CV/WW (centrale verwarming/vloerverwarming)

Samenstelling en werking

De aansluitgarnituur bestaat uit een instelbaar thermostaatventiel, een thermostaatkop, een afsluiter en een retourtemperatuurbegrenzer voor een tweepijpsradiatorsysteem in combinatie met een vloerverwarmingsskring.

Het thermostaatventiel met meegeleverde thermostaatkop regelt in combinatie met een radiator de ruimtetemperatuur. Het inregelen van de vloerverwarming gebeurt onafhankelijk van het thermostaatventiel door het begrenzen van de retourtemperatuur.

- Bedrijfstemperatuur: 2 °C tot 70 °C
- Max. bedrijfsdruk: 10 bar
- Vloeistof: Water en geschikte water-glycolmengsels volgens richtlijn VDI 2035. Niet geschikt voor stoom, olieachtige en agressieve vloeistoffen.
- Regelbereik retourtemperatuur: 10 °C tot 40 °C

19 Bocht 90°

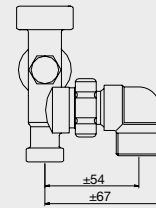

20 Onderblok haaks 50 mm 3/4"

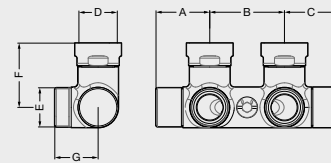

D	A	B	C	E	F	G
3/4" F	36	50	36	3/4" EK	43	29

21 Onderblok ventiel haaks 50 mm 3/4"

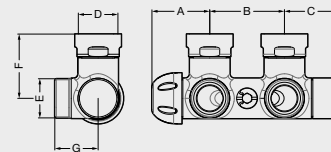

D	A	B	C	E	F	G
3/4" F	39	50	36	3/4" EK	44	30

22 Onderblok haaks 50 mm 1/2"

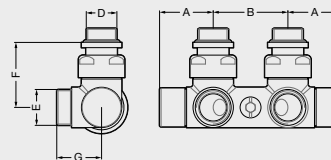

D	A	B	E	F	G
1/2"	36	50	3/4" EK	44	30

23 Ventiel CV/WW

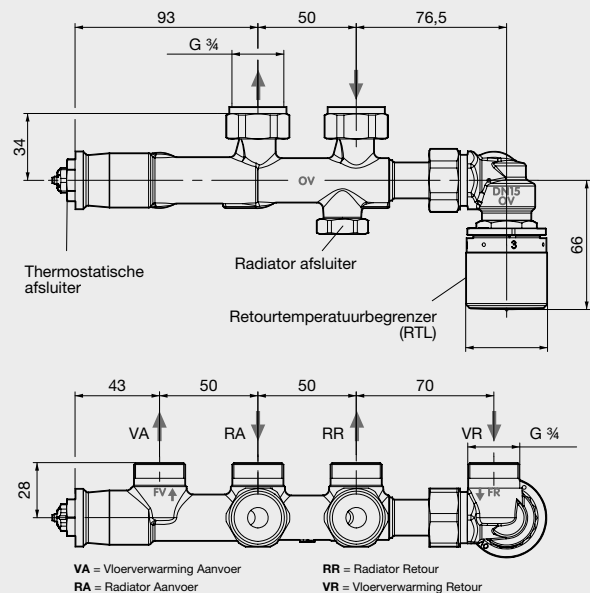

TECHNIEK CORRECTIEFACTOREN

Vertrekkend van warmwatertemperatuur **75/65/20°C**
en n-exponent: 1,3 (nieuwe Euro-norm).









Voorbeeld :

Vermogen nodig: 1050 Watt
Kamertemperatuur: $T_i = 22^\circ$
Waterregime: 70 / 50° C
d.w.z.
 $T_v = 70^\circ$ (aanvoer) = 70° C
 $T_r = 50^\circ$ (retour) = 50° C

Oplossing:





De correctiefactor = 0,70
Radiatortype vb.
1050: 0,70 = 1500 Watt
bij regime 75/65/20 = ΔT_{50}
(zie tabellen bij regime 75/65/20°C)

Tv °C	Ti °C	Tr °C													Ti °C
		25	30	35	40	45	50	55	60	65	70	75	80	85	
90	12	0,88	0,95	1,01	1,08	1,15	1,21	1,28	1,35	1,42	1,49	1,56	1,64	1,71	12
	15	0,81	0,87	0,94	1,00	1,07	1,13	1,20	1,27	1,34	1,41	1,48	1,55	1,62	15
	18	0,74	0,80	0,86	0,92	0,99	1,05	1,12	1,19	1,25	1,32	1,39	1,46	1,53	18
	20	0,69	0,75	0,81	0,87	0,94	1,00	1,07	1,13	1,20	1,27	1,34	1,41	1,48	20
	22	0,64	0,70	0,76	0,82	0,88	0,95	1,01	1,08	1,15	1,21	1,28	1,35	1,42	22
24	0,59	0,65	0,71	0,77	0,83	0,90	0,96	1,03	1,09	1,16	1,23	1,29	1,36	24	
85	12	0,82	0,88	0,95	1,01	1,08	1,15	1,21	1,28	1,35	1,42	1,49	1,56	12	
	15	0,75	0,81	0,87	0,94	1,00	1,07	1,13	1,20	1,27	1,34	1,41	1,48	15	
	18	0,68	0,74	0,80	0,86	0,92	0,99	1,05	1,12	1,19	1,25	1,32	1,39	18	
	20	0,63	0,69	0,75	0,81	0,87	0,94	1,00	1,07	1,13	1,20	1,27	1,34	20	
	22	0,58	0,64	0,70	0,76	0,82	0,88	0,95	1,01	1,08	1,15	1,21	1,28	22	
24	0,54	0,59	0,65	0,71	0,77	0,83	0,90	0,96	1,03	1,09	1,16	1,23	24		
80	12	0,76	0,82	0,88	0,95	1,01	1,08	1,15	1,21	1,28	1,35	1,42	12		
	15	0,69	0,75	0,81	0,87	0,94	1,00	1,07	1,13	1,20	1,27	1,34	15		
	18	0,62	0,68	0,74	0,80	0,86	0,92	0,99	1,05	1,12	1,19	1,25	18		
	20	0,57	0,63	0,69	0,75	0,81	0,87	0,94	1,00	1,07	1,13	1,20	20		
	22	0,53	0,58	0,64	0,70	0,76	0,82	0,88	0,95	1,01	1,08	1,15	22		
24	0,48	0,54	0,59	0,65	0,71	0,77	0,83	0,90	0,96	1,03	1,09	24			
75	12	0,70	0,76	0,82	0,88	0,95	1,01	1,08	1,15	1,21	1,28	12			
	15	0,63	0,69	0,75	0,81	0,87	0,94	1,00	1,07	1,13	1,20	15			
	18	0,56	0,62	0,68	0,74	0,80	0,86	0,92	0,99	1,05	1,12	18			
	20	0,51	0,57	0,63	0,69	0,75	0,81	0,87	0,94	1,00	1,07	20			
	22	0,47	0,53	0,58	0,64	0,70	0,76	0,82	0,88	0,95	1,01	22			
24	0,43	0,48	0,54	0,59	0,65	0,71	0,77	0,83	0,90	0,96	24				
70	12	0,64	0,70	0,76	0,82	0,88	0,95	1,01	1,08	1,15	12				
	15	0,57	0,63	0,69	0,75	0,81	0,87	0,94	1,00	1,07	15				
	18	0,50	0,56	0,62	0,68	0,74	0,80	0,86	0,92	0,99	18				
	20	0,46	0,51	0,57	0,63	0,69	0,75	0,81	0,87	0,94	20				
	22	0,42	0,47	0,53	0,58	0,64	0,70	0,76	0,82	0,88	22				
24	0,37	0,43	0,48	0,54	0,59	0,65	0,71	0,77	0,83	24					
65	12	0,58	0,64	0,70	0,76	0,82	0,88	0,95	1,01	12					
	15	0,51	0,57	0,63	0,69	0,75	0,81	0,87	0,94	15					
	18	0,45	0,50	0,56	0,62	0,68	0,74	0,80	0,86	18					
	20	0,41	0,46	0,51	0,57	0,63	0,69	0,75	0,81	20					
	22	0,36	0,42	0,47	0,53	0,58	0,64	0,70	0,76	22					
24	0,32	0,37	0,43	0,48	0,54	0,59	0,65	0,71	24						
60	12	0,53	0,58	0,64	0,70	0,76	0,82	0,88	12						
	15	0,46	0,51	0,57	0,63	0,69	0,75	0,81	15						
	18	0,40	0,45	0,50	0,56	0,62	0,68	0,74	18						
	20	0,35	0,41	0,46	0,51	0,57	0,63	0,69	20						
	22	0,31	0,36	0,42	0,47	0,53	0,58	0,64	22						
24	0,27	0,32	0,37	0,43	0,48	0,54	0,59	24							
55	12	0,47	0,53	0,58	0,64	0,70	0,76	12							
	15	0,41	0,46	0,51	0,57	0,63	0,69	15							
	18	0,34	0,40	0,45	0,50	0,56	0,62	18							
	20	0,30	0,35	0,41	0,46	0,51	0,57	20							
	22	0,26	0,31	0,36	0,42	0,47	0,53	22							
24	0,23	0,27	0,32	0,37	0,43	0,48	24								
50	12	0,42	0,47	0,53	0,58	0,64	12								
	15	0,35	0,41	0,46	0,51	0,57	15								
	18	0,29	0,34	0,40	0,45	0,50	18								
	20	0,26	0,30	0,35	0,41	0,46	20								
	22	0,22	0,26	0,31	0,36	0,42	22								
24	0,18	0,23	0,27	0,32	0,37	24									
45	12	0,36	0,42	0,47	0,53	12									
	15	0,30	0,35	0,41	0,46	15									
	18	0,25	0,29	0,34	0,40	18									
	20	0,21	0,26	0,30	0,35	20									
	22	0,17	0,22	0,26	0,31	22									
24	0,14	0,18	0,23	0,27	24										
40	12	0,31	0,36	0,42	12										
	15	0,26	0,30	0,35	15										
	18	0,20	0,25	0,29	18										
	20	0,16	0,21	0,26	20										
	22	0,13	0,17	0,22	22										
24	0,10	0,14	0,18	24											
35	12	0,26	0,31	12											
	15	0,21	0,26	15											
	18	0,16	0,20	18											
	20	0,12	0,16	20											
	22	0,09	0,13	22											
24	0,06	0,10	24												
30	12	0,22	12												
	15	0,16	15												
	18	0,12	18												
	20	0,08	20												
	22	0,06	22												
24	0,03	24													

art. nr.	afmetingen (b)	prijs €	kleur	ONI O-NP / O-NP-EL	BEAMS	BRYCE	ALU-ZEN	ZAROS VERTICAAAL	NIVA-A BLOWER NIVA-EL-BL-A	NIVA NIVA-EL / NTL1-EL-MIX	NIVA NTL1	NIVA N2L1	NIVA NTL1-ES	NIVA N2L1-ES	NIVA SOFT NTL1	NIVA SOFT NS2L1	CARRÉ PLUS	CPV2-ZB	ZANA ZV-1	
 handdoekbeugel MULTI+ rechts	handdoekbeugel MULTI+ rechts 1183 734 0000 0600 1183 734 0000 9005	600 mm	198	S600	•	•	•	•	•	•	•	•	•	•	•	•	•	•	•	
		600 mm	198	RAL 9005 ^S	•	•	•	•	•	•	•	•	•	•	•	•	•	•	•	•
 handdoekbeugel MULTI+ links	handdoekbeugel MULTI+ links 1183 735 0000 0600 1183 735 0000 9005	600 mm	198	S600	•	•	•	•	•	•	•	•	•	•	•	•	•	•	•	
		600 mm	198	RAL 9005 ^S	•	•	•	•	•	•	•	•	•	•	•	•	•	•	•	•
 handdoekbeugel	handdoekbeugel 1183 262 0000 0000* 1183 263 0000 0000* 1183 264 0000 0000*	380 mm	160	aluminium	•															
		550 mm	160	aluminium	•															
		720 mm	160	aluminium	•															
 handdoekbeugel	handdoekbeugel 1183 234 0000 0000 1183 235 0000 0000 1183 236 0000 0000 1183 237 0000 0000	435 mm	160	aluminium			•													
		510 mm	160	aluminium			•													
		585 mm	160	aluminium			•													
		660 mm	160	aluminium			•													
 handdoekbeugel	handdoekbeugel 1183 244 0000 0000* 1183 245 0000 0000* 1183 246 0000 0000* 1183 247 0000 0000*	435 mm	160	aluminium			•													
		510 mm	160	aluminium			•													
		585 mm	160	aluminium			•													
		660 mm	160	aluminium			•													
 handdoekbeugel	handdoekbeugel 1183 238 0000 0099	720 mm	160	chroom				•												
 handdoekbeugel	handdoekbeugel 1183 213 0000 0099 1183 214 0000 0099 1183 214 0000 9993 1183 215 0000 0099 1183 215 0000 9993 1183 216 0000 0099	440 mm	184	chroom							•									
		540 mm	184	chroom								•								
		540 mm	184	inox								•								
		640 mm	184	chroom								•								
		640 mm	184	inox								•								
 handdoekbeugel	handdoekbeugel 1183 218 0000 0099 1183 219 0000 0099 1183 219 0000 9993* 1183 220 0000 0099 1183 220 0000 9993* 1183 221 0000 0099	440 mm	184	chroom							•									
		540 mm	184	chroom								•								
		540 mm	184	inox								•								
		640 mm	184	chroom								•								
		640 mm	184	inox								•								
740 mm	184	chroom								•										

* UITLOPEND

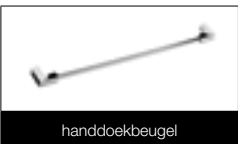
^S structuur zwart

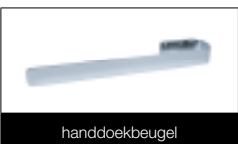
art. nr.	afmetingen (b)	prijs €	kleur	E-TECH	CARRÉ BAD CB-EL / CB-EL-BL	ZANA BAD ZBD-EL	NIVA-A BLOWER NIVA-EL-BL-A	NIVA NIVA-EL / NIT1-EL-MIX	NIVA N1L1	NIVA N2L1	NIVA N1L1-ES	NIVA N2L1-ES	NIVA SOFT NS1L1	NIVA SOFT NS2L1	NIVA HORIZONTAAL	CARRÉ PLUS	CARRÉ VERTICAAL	CARRÉ HORIZONTAAL	CARRÉ BAD	ARCHE VERTICAAL W	ZANA VERTICAAL	ZANA HORIZONTAAL	ZANA BAD	RITMO VERTICAAL	RITMO HORIZONTAAL
 handdoekbeugel	1183 217 0000 0099 740 mm	184	chrom																						
 handdoekbeugel	1183 239 0000 0000 1183 239 0000 0029* 1183 239 0000 0099 1183 239 0000 0600 1183 239 0000 9005 1183 271 0000 0099 1183 271 0000 0600 1183 271 0000 9005	372 mm 372 mm 372 mm 372 mm 372 mm 526 mm 526 mm 526 mm	184 184 184 184 184 184 184	aluminium koper chrom S600 RAL 9005 ^M chrom S600 RAL 9005 ^M			•	•	•	•	•	•	•	•											
 handdoekbeugel	1183 240 0000 0000 1183 240 0000 0029* 1183 240 0000 0099 1183 240 0000 0600 1183 240 0000 9005 1183 272 0000 0099 1183 272 0000 0600 1183 272 0000 9005	372 mm 372 mm 372 mm 372 mm 372 mm 526 mm 526 mm 526 mm	184 184 184 184 184 184 184	aluminium koper chrom S600 RAL 9005 ^M chrom S600 RAL 9005 ^M					•	•	•	•	•	•											
 handdoekbeugel	1183 207 0000 0099 720 mm	184	chrom		•																				
 handdoekbeugel	1183 228 0000 0099 720 mm	184	chrom		•																•	•	•		
 handdoekbeugel	1183 265 0000 0099 1000 mm	137	chrom																					•	•
 handdoekbeugel	1183 268 0000 0099 534 x 50 mm	266	chrom		•																				





^M mat zwart

• = Opgelet: handdoekbeugel enkel mogelijk voor NIVA-EL(-BL)(-MIX) vanaf **uitvoering 2021!**

* UITLOPEND

TECHNIEK OVERZICHT ACCESSOIRES IN OPTIE

PRIJSGROEP: VPG10B - HANDDOEKBEUGELS

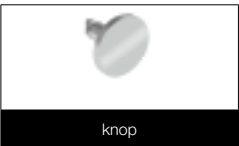







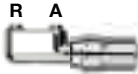

art. nr.	afmetingen (b)	prijs €	kleur	ONI O.P. / O.NP. / O.NPEL	BEAMS MONO	BEAMS MONO-EL	BEAMS	BRYCE MONO	BRYCE	CARRÉ BAD CB-EL / CB-EL-BL	ZANA BAD ZBD-EL	CARRÉ	ARCHE VERTICAAL W	ARCHE BAD	ZANA	VIOLA-A	TULIPA-A
 handdoekbeugel 1183 269 0000 0099 1183 269 0000 9016 1183 269 0000 9005	500 mm 500 mm 500 mm	145 145 145	chrom RAL 9016 RAL 9005 ^M														
 handdoekbeugel 1183 273 0000 0099 1183 273 0000 0600 1183 273 0000 9005	240 mm 240 mm 240 mm	107 107 107	chrom S600 RAL 9005 ^M		•	•	•	•	•								
 handdoekbeugel 1183 274 0000 0099 1183 274 0000 0600 1183 274 0000 9005	372 mm 372 mm 372 mm	160 160 160	chrom S600 RAL 9005 ^M		•	•	•	•	•								
 knop vierkant 1183 500 0000 0099	24 mm	66	chrom							•		•					
 knop 1183 410 0000 0099	70 mm	87	chrom									•	•	•			
 knop 1183 411 0000 0099	70 mm	87	chrom													•	

^M mat zwart

TECHNIEK MODELLEN VENTIELSET I.C.M. RADIATOREN





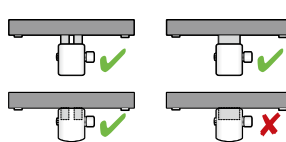

IN OPTIE

PRIJSGROEP: VPG10 - ACC.

TYPE	KLEUR	ART. NR.	€*	KOPPELING	ART. NR.	€*
HAAKS						
	wit	1182 103 0000 9016	192	½" Voor buis koper Ø 10 mm - kleur vernikkeld	1182 208 0000 0000	8
	zwart 	1182 103 0000 9005	213	½" Voor buis koper Ø 12 mm - kleur vernikkeld	1182 206 0000 0000	8
	chroom	1182 103 0000 0099	213	½" Voor buis koper Ø 14 mm - kleur vernikkeld	1182 209 0000 0000	8
				½" Voor buis koper Ø 15 mm - kleur vernikkeld	1182 207 0000 0000	8
				½" Voor buis koper Ø 16 mm - kleur vernikkeld	1182 210 0000 0000	8
			½" Voor PEX/meerlagenbuis (met en zonder aluminiumlaag) 14 x 2 mm	1182 205 0000 0000	10	
			½" Voor PEX/meerlagenbuis (met en zonder aluminiumlaag) 16 x 2 mm	1182 204 0000 0000	10	
<ul style="list-style-type: none"> Muuraansluiting Enkel tweepijpssysteem Aanvoer rechts Aansluiting radiatorzijde: ½" Aansluiting koppelingzijde: ½" (inwendig) Steeds 2 koppelingen bestellen. 						
RECHT						
	chroom	1182 104 0000 0099	213	 <p style="text-align: center;">Koper PEX/meerlagig</p>		
<ul style="list-style-type: none"> Vloeraansluiting Enkel tweepijpssysteem Aanvoer rechts Aansluiting radiatorzijde: ½" Aansluiting koppelingzijde: ½" (inwendig) Steeds 2 koppelingen bestellen. 						
1-8 HAAKS LINKS						
	wit	1182 101 0000 9016	192			
	chroom	1182 101 0000 0099	213			
1-8 HAAKS RECHTS						
	wit	1182 102 0000 9016	192			
	chroom	1182 102 0000 0099	213			
<ul style="list-style-type: none"> Muuraansluiting Enkel tweepijpssysteem Thermostaatkop in retour Aansluiting radiatorzijde: ½" Aansluiting koppelingzijde: ½" (inwendig) Steeds 2 koppelingen bestellen. 						
H-BLOK (ONDERBLOK) MET RECHT AFDEKKAPJE						
	wit	1182 001 0000 9016	126	¾" Voor buis koper Ø 10 mm - kleur vernikkeld	1182 250 0000 0000	8
	chroom	1182 001 0000 0099	145	¾" Voor buis koper Ø 12 mm - kleur vernikkeld	1182 251 0000 0000	8
				¾" Voor buis koper Ø 14 mm - kleur vernikkeld	1182 252 0000 0000	8
				¾" Voor buis koper Ø 16 mm - kleur vernikkeld	1182 253 0000 0000	8
				¾" Voor buis koper Ø 18 mm - kleur vernikkeld	1182 254 0000 0000	8
				¾" Voor PEX/meerlagenbuis (met en zonder aluminiumlaag) 14 x 2 mm	1182 256 0000 0000	10
				¾" Voor PEX/meerlagenbuis (met en zonder aluminiumlaag) 16 x 2 mm	1182 257 0000 0000	10
<ul style="list-style-type: none"> Muuraansluiting (vloeraansluiting mogelijk via bestelling bochten, zie p. 347) Eénpijps- en tweepijpssysteem Thermostaatkop wordt niet meegeleverd Aanvoer en retour zijn omwisselbaar Aansluiting radiatorzijde: ½" Aansluiting koppelingzijde: ¾" (Euroconus) Steeds 2 koppelingen bestellen. Thermostaatkoppelen:  <p style="text-align: center;">Koper PEX/meerlagig</p>						
	wit	art. nr. 11911630102	prijs €44			
	chroom	art. nr. 11911631102	prijs €60			

 mat zwart

R = retour / A = aanvoer
* Prijs per stuk

TYPE	KLEUR	ART. NR.	€*	KOPPELING	ART. NR.	€*	
ONDERBLOK HAAKS 50MM 3/4"  <ul style="list-style-type: none"> Muuraansluiting Eénpijps- en tweepijpsysteem Aanvoer en retour zijn omwisselbaar Aansluiting radiatorzijde: 3/4" (Euroconus) Aansluiting koppelingzijde: 3/4" (Euroconus) Steeds 2 koppelingen bestellen. 	chrom	1182.300.0000.0099	145	3/4" Voor buis koper Ø 12 mm - kleur chroom	1182.258.0000.0099	12	
				3/4" Voor buis koper Ø 14 mm - kleur chroom	1182.264.0000.0099	12	
				3/4" Voor buis koper Ø 15 mm - kleur chroom	1182.259.0000.0099	12	
				3/4" Voor PEX/meerlagenbuis 14 x 2 mm – kleur chroom	1182.260.0000.0099	13	
				3/4" Voor PEX/meerlagenbuis 16 x 2 mm – kleur chroom	1182.261.0000.0099	13	
				3/4" Voor PEX/meerlagenbuis 16 x 2,25 mm – kleur chroom	1182.262.0000.0099	13	
				3/4" Voor PEX/meerlagenbuis 20 x 2 mm – kleur chroom	1182.263.0000.0099	13	
ONDERBLOK VENTIEL HAAKS 50MM 3/4"  <ul style="list-style-type: none"> Muuraansluiting Eénpijps- en tweepijpsysteem Aanvoer rechts Aansluiting radiatorzijde: 3/4" (Euroconus) Aansluiting koppelingzijde: 3/4" (Euroconus) Steeds 2 koppelingen bestellen. 	chrom	1182.302.0000.0099	145				
				<p style="text-align: center;">Koper PEX/meerlagig</p>			
ONDERBLOK HAAKS 50MM 1/2"  <ul style="list-style-type: none"> Muuraansluiting Eénpijps- en tweepijpsysteem Aanvoer en retour zijn omwisselbaar Aansluiting radiatorzijde: 1/2" Aansluiting koppelingzijde: 3/4" (Euroconus) Steeds 2 koppelingen bestellen. 	chrom	1182.301.0000.0099	145				
VENTIEL CV/WV  <ul style="list-style-type: none"> Muuraansluiting Enkel tweepijpsysteem Aansluiting radiatorzijde: 1/2" of 3/4" Aansluiting koppelingzijde: 3/4" (Euroconus) Steeds 2 koppelingen bestellen. 	wit	1182.305.0000.9016	388	3/4" Voor buis koper Ø 10 mm - kleur vernikkeld	1182.250.0000.0000	8	
	chrom	1182.305.0000.0099	417	3/4" Voor buis koper Ø 12 mm - kleur vernikkeld	1182.251.0000.0000	8	
					3/4" Voor buis koper Ø 14 mm - kleur vernikkeld	1182.252.0000.0000	8
					3/4" Voor buis koper Ø 15 mm - kleur vernikkeld	1182.253.0000.0000	8
					3/4" Voor buis koper Ø 16 mm - kleur vernikkeld	1182.254.0000.0000	8
					3/4" Voor buis koper Ø 18 mm - kleur vernikkeld	1182.255.0000.0000	8
					3/4" Voor PEX/meerlagenbuis (met en zonder aluminiumlaag) 14 x 2 mm	1182.256.0000.0000	10
					3/4" Voor PEX/meerlagenbuis (met en zonder aluminiumlaag) 16 x 2 mm	1182.257.0000.0000	10
							
					<p style="text-align: center;">Koper PEX/meerlagig</p>		
INBOUW THERMOSTAATBOX  <ul style="list-style-type: none"> Muuraansluiting (inbouw) Enkel tweepijpsysteem Aansluiting radiatorzijde: 3/4" Aansluiting koppelingzijde: 3/4" (Euroconus) Steeds 4 koppelingen bestellen. 	chrom	1182.306.0000.0099	401				

R = retour / A = aanvoer
* Prijs per stuk

TECHNIEK OVERZICHT VOORRAADRADIATOREN

ONI

ZIE P. 16



O-P



O-NP

PRIJSGROEP: VPG1 - BADKAMERRADIATOREN

TECHNISCHE GEGEVENS					STANDAARDKLEUR		ANDERE KLEUREN	
buizen	breedte (L mm)	hoogte (H mm)	75/65/20 (Watt) (φ50K)	55/45/20 (Watt) (φ30K)	prijs S600 (€)	verkorte ref. nr. S600 voorraad	prijs kleur (€)	verkorte ref. nr. M301 voorraad
REF. NR. ONI O-P : 311								
-	500	1400	573	307	1179	11311-01	1356	-
-	500	1800	795	420	1329	11311-02	1528	-
-	500	2000	815	430	1407	11311-03	1618	-
REF. NR. ONI O-NP : 312								
-	500	1400	573	307	1089	11312-01	1252	-
-	500	1800	795	420	1241	11312-02	1427	-
-	500	2000	815	430	1317	11312-03	1515	-

IRIS-A

ZIE P. 18

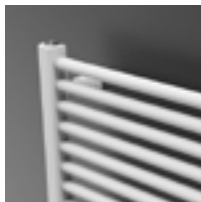

HDM-A

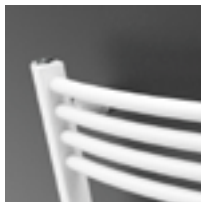

HDRM-A

PRIJSGROEP: VPG1 - BADKAMERRADIATOREN

TECHNISCHE GEGEVENS					STANDAARDKLEUR		ANDERE KLEUREN	
buizen	breedte (L mm)	hoogte (H mm)	75/65/20 (Watt) (φ50K)	55/45/20 (Watt) (φ30K)	prijs RAL 9016 (€)	verkorte ref. nr. RAL 9016 voorraad	prijs kleur (€)	verkorte ref. nr. M301 voorraad
REF. NR. IRIS-A HDM-A : 388								
28	450	1104	511	268	535	11388-01	615	-
34	450	1308	600	314	645	11388-02	742	-
43	450	1682	764	400	708	11388-03	814	-
18	500	696	369	195	437	11388-04	503	-
28	500	1104	563	296	553	11388-05	636	-
34	500	1308	661	346	663	11388-06	762	-
43	500	1682	842	440	732	11388-07	842	-
18	600	696	436	230	457	11388-08	526	-
28	600	1104	666	349	584	11388-09	672	-
34	600	1308	782	409	696	11388-10	800	-
43	600	1682	996	521	773	11388-11	889	-
51	600	1954	1154	606	881	11388-12	1013	-
34	750	1308	960	501	750	11388-13	863	-
43	750	1682	1222	639	838	11388-14	964	-
51	750	1954	1417	743	956	11388-15	1099	-
43	900	1682	1445	755	904	11388-16	1040	-
51	900	1954	1675	878	1032	11388-17	1187	-
REF. NR. IRIS-A HDRM-A : 389								
43	600	1682	996	521	850	11389-01	978	-

AGAVE-A

ZIE P. 21

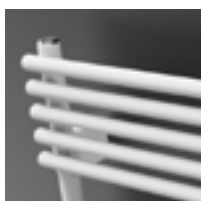

HRM-A

PRIJSGROEP: VPG1 - BADKAMERRADIATOREN

TECHNISCHE GEGEVENS					STANDAARDKLEUR		ANDERE KLEUREN	
buizen	breedte (L mm)	hoogte (H mm)	75/65/20 (Watt) (φ50K)	55/45/20 (Watt) (φ30K)	prijs RAL 9016 (€)	verkorte ref. nr. RAL 9016 voorraad	prijs kleur (€)	verkorte ref. nr. M301 voorraad
REF. NR. AGAVE-A HRM-A : 394								
29	500	1171	638	345	644	11394-01	741	-
44	500	1798	921	493	1014	11394-02	1166	-
29	600	1171	763	411	686	11394-03	789	-
44	600	1798	1102	591	1086	11394-04	1249	-
44	750	1798	1372	738	1166	11394-05	1341	-

PRIJSGROEP: VPG1 - BADKAMERRADIATOREN

ASTER-A

ZIE P. 23



HF-A

TECHNISCHE GEGEVENS					STANDAARDKLEUR		ANDERE KLEUREN	
buizen	breedte (L mm)	hoogte (H mm)	75/65/20 (Watt) (Φ50K)	55/45/20 (Watt) (Φ30K)	prijs RAL 9016 (€)	verkorte ref. nr. RAL 9016 voorraad	prijs kleur (€)	verkorte ref. nr. M301 voorraad
REF. NR. ASTER-A HF-A : 397								
21	450	1471	634	336	768	11397-01	883	-
27	450	1834	780	410	848	11397-02	975	-
16	600	1169	667	357	751	11397-03	864	-
21	600	1471	825	441	863	11397-04	992	-
27	600	1834	1014	541	973	11397-05	1119	-

PRIJSGROEP: VPG1 - BADKAMERRADIATOREN

ASTER HF-S

ZIE P. 25



HF-S R

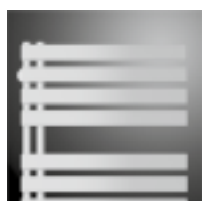

HF-S L

TECHNISCHE GEGEVENS					STANDAARDKLEUR		ANDERE KLEUREN	
buizen	breedte (L mm)	hoogte (H mm)	75/65/20 (Watt) (Φ50K)	55/45/20 (Watt) (Φ30K)	prijs RAL 9016 (€)	verkorte ref. nr. RAL 9016 voorraad	prijs kleur (€)	verkorte ref. nr. M301 voorraad
REF. NR. ASTER HF-S R : 372								
20	450	1834	687	355	909	11372-01	1045	-
20	600	1834	844	434	967	11372-02	1112	-
REF. NR. ASTER HF-S L : 373								
20	450	1834	687	355	909	11373-01	1045	-
20	600	1834	844	434	967	11373-02	1112	-

PRIJSGROEP: VPG1 - BADKAMERRADIATOREN

CARRÉ BAD

ZIE P. 27

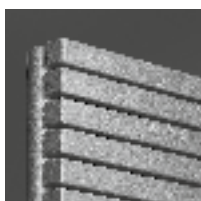

CB

TECHNISCHE GEGEVENS					STANDAARDKLEUR		ANDERE KLEUREN	
buizen	breedte (L mm)	hoogte (H mm)	75/65/20 (Watt) (Φ50K)	55/45/20 (Watt) (Φ30K)	prijs RAL 9016 (€)	verkorte ref. nr. RAL 9016 voorraad	prijs kleur (€)	verkorte ref. nr. M301 voorraad
REF. NR. CARRÉ BAD CB : 128								
40	500	1375	747	399	978	11128-12	1125	-
50	600	1735	1089	581	1216	11128-24	1398	-

PRIJSGROEP: VPG1 - BADKAMERRADIATOREN

ARCHE BAD

ZIE P. 29



AB

TECHNISCHE GEGEVENS					STANDAARDKLEUR		ANDERE KLEUREN	
buizen	breedte (L mm)	hoogte (H mm)	75/65/20 (Watt) (Φ50K)	55/45/20 (Watt) (Φ30K)	prijs RAL 9016 (€)	verkorte ref. nr. RAL 9016 voorraad	prijs kleur (€)	verkorte ref. nr. M301 voorraad
REF. NR. ARCHE BAD AB : 259								
28	500	1470	805	419	1025	11259-04	1179	-
36	500	1870	1022	531	1193	11259-02	1372	-
28	600	1470	942	487	1072	11259-05	1233	-
36	600	1870	1197	622	1245	11259-03	1432	-

BEAMS MONO-EL

ZIE P. 54



BEAMS MONO-EL

PRIJSGROEP: VPG7 - ELEKTRISCHE RADIATOREN

TECHNISCHE GEGEVENS					STANDAARDKLEUR		ANDERE KLEUREN	
buizen	breedte (L mm)	hoogte (H mm)	el. weerst.	uitvoering	prijs S600 (€)	verkorte ref. nr. S600 voorraad	prijs kleur (€)	verkorte ref. nr. M301 voorraad
REF. NR. BEAMS MONO-EL : 349								
-	150	1800	950	00	1039	11349-01	1195	-
				14	944	11349-02	1086	-
				15	879	11349-03	1011	-

Regeling in de prijs inbegrepen!

ONI-EL

ZIE P. 56



O-P-EL



O-NP-EL

PRIJSGROEP: VPG7 - ELEKTRISCHE RADIATOREN

TECHNISCHE GEGEVENS					STANDAARDKLEUR		ANDERE KLEUREN	
buizen	breedte (L mm)	hoogte (H mm)	el. weerst.	uitvoering	prijs S600 (€)	verkorte ref. nr. S600 voorraad	prijs kleur (€)	verkorte ref. nr. M301 voorraad
REF. NR. O-P-EL : 348								
-	500	1400	750		1229	11348-01	1413	-
-	500	1800	1000		1357	11348-02	1561	-
REF. NR. O-NP-EL : 356								
-	500	1800	1000		1287	11356-01	1480	-

Regeling in de prijs inbegrepen!

NIVA-EL

ZIE P. 58



NIVA-EL

PRIJSGROEP: VPG7 - ELEKTRISCHE RADIATOREN

TECHNISCHE GEGEVENS					STANDAARDKLEUR		ANDERE KLEUREN	
buizen	breedte (L mm)	hoogte (H mm)	el. weerst.	uitvoering	prijs S600 (€)	verkorte ref. nr. S600 voorraad	prijs kleur (€)	verkorte ref. nr. M301 voorraad
REF. NR. NIVA-EL : 361								
-	420	1820	900		893	11361-01	1027	-
-	520	920	500		784	11361-02	902	-
-	520	1420	900		855	11361-03	983	-
-	520	1820	1100		934	11361-04	1074	-
-	620	1820	1300		968	11361-05	1113	-
-	620	2020	1500		1079	11361-06	1241	-

Regeling in de prijs inbegrepen!

PRIJSGROEP: VPG7 - ELEKTRISCHE RADIATOREN

IRIS-A ELEKTRISCH

ZIE P. 60

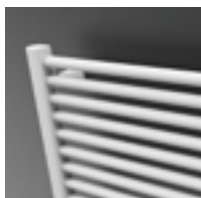

HD-EL-A

TECHNISCHE GEGEVENS				STANDAARDKLEUR		ANDERE KLEUREN	
buizen	breedte (L mm)	hoogte (H mm)	el. weerst.	prijs RAL 9016 (€)	verkorte ref. nr. RAL 9016 voorraad	prijs kleur (€)	verkorte ref. nr. M301 voorraad
REF. NR. IRIS-A HD-EL-A : 390							
28	500	1104	500	539	11390-01	620	-
34	500	1308	750	606	11390-02	697	-
43	600	1682	1000	716	11390-05	823	-
51	600	1954	1250	788	11390-03	906	-
51	750	1954	1500	833	11390-04	958	-

Regeling apart te bestellen, zie ook p. 49.

PRIJSGROEP: VPG7 - ELEKTRISCHE RADIATOREN

ASTER-A ELEKTRISCH

ZIE P. 64



HF-EL-A

TECHNISCHE GEGEVENS				STANDAARDKLEUR		ANDERE KLEUREN	
buizen	breedte (L mm)	hoogte (H mm)	el. weerst.	prijs RAL 9016 (€)	verkorte ref. nr. RAL 9016 voorraad	prijs kleur (€)	verkorte ref. nr. voorraad
REF. NR. ASTER-A HF-EL-A : 398							
16	500	1169	500	758	11398-01	872	-
27	500	1834	750	904	11398-02	1040	-
27	600	1834	1000	1065	11398-03	1225	-

Regeling apart te bestellen, zie ook p. 49.

PRIJSGROEP: VPG7 - ELEKTRISCHE RADIATOREN

ASTER HF-S EL

ZIE P. 66



HF-S EL R

TECHNISCHE GEGEVENS				STANDAARDKLEUR		ANDERE KLEUREN	
buizen	breedte (L mm)	hoogte (H mm)	el. weerst.	prijs RAL 9016 (€)	verkorte ref. nr. RAL 9016 voorraad	prijs kleur (€)	verkorte ref. nr. M301 voorraad
REF. NR. ASTER HF-S EL R : 374							
20	450	1834	750	971	11374-01	1117	-
20	600	1834	1000	1045	11374-02	1202	-

Regeling apart te bestellen, zie ook p. 49.

PRIJSGROEP: VPG7 - ELEKTRISCHE RADIATOREN

CARRÉ BAD ELEKTRISCH

ZIE P. 68

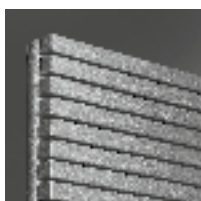

CB-EL

TECHNISCHE GEGEVENS				STANDAARDKLEUR		ANDERE KLEUREN	
buizen	breedte (L mm)	hoogte (H mm)	el. weerst.	prijs RAL 9016 (€)	verkorte ref. nr. RAL 9016 voorraad	prijs kleur (€)	verkorte ref. nr. M301 voorraad
REF. NR. CARRÉ BAD CB-EL : 335							
50	600	1737	1250	1372	11335-01	1578	-

Regeling apart te bestellen, zie ook p. 49.

E-PANEL

ZIE P. 72



EP-H-FL



EP-H-RIB



EP-V-FL

PRIJSGROEP: VPG7 - ELEKTRISCHE RADIATOREN

TECHNISCHE GEGEVENS				STANDAARDKLEUR		ANDERE KLEUREN	
buizen	breedte (L mm)	hoogte (H mm)	el. weerst.	prijs RAL 9016 (€)	verkorte ref. nr. RAL 9016 voorraad	prijs kleur (€)	verkorte ref. nr. M301 voorraad
REF. NR. E-PANEL HORIZONTAAL EP-H-FL : 339							
-	500	600	500	700	11339-01	805	-
-	800	600	1000	816	11339-02	938	-
-	1001	600	1500	949	11339-03	1091	-
-	1201	600	2000	1093	11339-04	1257	-
REF. NR. E-PANEL HORIZONTAAL EP-H-RIB : 340							
-	500	600	500	595	11340-01	684	-
-	800	600	1000	693	11340-02	797	-
-	1001	600	1500	805	11340-03	926	-
-	1201	600	2000	931	11340-04	1071	-
REF. NR. E-PANEL VERTICAAL EP-V-FL : 341							
-	400	1801	1000	838	11341-01	964	-
-	500	1800	1250	914	11341-02	1051	-
-	500	2000	1500	986	11341-03	1134	-
-	600	2000	1750	1056	11341-04	1214	-

Regeling in de prijs inbegrepen!

IRIS-A BLOWER

ZIE P. 79

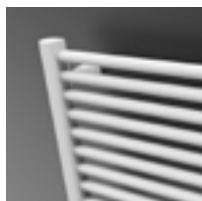

HD-EL-BL-A

PRIJSGROEP: VPG7 - ELEKTRISCHE RADIATOREN

TECHNISCHE GEGEVENS					STANDAARDKLEUR		ANDERE KLEUREN	
buizen	breedte (L mm)	hoogte (H mm)	el. weerst.	vermogen Blower (Watt)	prijs RAL 9016 (€)	verkorte ref. nr. RAL 9016 voorraad	prijs kleur (€)	verkorte ref. nr. M301 voorraad
REF. NR. IRIS-A BLOWER HD-EL-BL-A : 392								
28	500	1104	500	+1000	916	11392-01	1053	-
34	500	1308	750	+1000	966	11392-02	1111	-
43	600	1682	1000	+1000	1093	11392-03	1257	-
51	600	1954	1250	+1000	1225	11392-04	1409	-
51	750	1954	1500	+1000	1369	11392-05	1574	-

Blower in de prijs inbegrepen!

ASTER-A BLOWER

ZIE P. 81



HF-EL-BL-A

PRIJSGROEP: VPG7 - ELEKTRISCHE RADIATOREN

TECHNISCHE GEGEVENS					STANDAARDKLEUR		ANDERE KLEUREN	
buizen	breedte (L mm)	hoogte (H mm)	el. weerst.	vermogen Blower (Watt)	prijs RAL 9016 (€)	verkorte ref. nr. RAL 9016 voorraad	prijs kleur (€)	verkorte ref. nr. M301 voorraad
REF. NR. ASTER-A BLOWER HF-EL-BL-A : 399								
16	500	1169	500	+1000	1196	11399-01	1375	-
27	500	1834	750	+1000	1386	11399-02	1594	-
27	600	1834	1000	+1000	1632	11399-03	1877	-

Blower in de prijs inbegrepen!

PRIJSGROEP: VPG7 - ELEKTRISCHE RADIATOREN

CARRÉ BAD BLOWER

ZIE P. 82

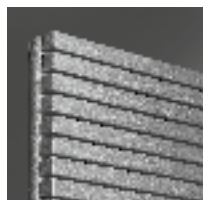

CB-EL-BL

TECHNISCHE GEGEVENS					STANDAARDKLEUR		ANDERE KLEUREN	
buizen	breedte (L mm)	hoogte (H mm)	el. weerst.	vermogen Blower (Watt)	prijs RAL 9016 (€)	verkorte ref. nr. RAL 9016 voorraad	prijs kleur (€)	verkorte ref. nr. M301 voorraad
REF. NR. CARRÉ BAD BLOWER CB-EL-BL : 319								
32	500	1137	750	+1000	1425	11319-01	1639	-
50	600	1737	1250	+1000	1805	11319-02	2076	-

Blower in de prijs inbegrepen!

PRIJSGROEP: VPG7 - ELEKTRISCHE RADIATOREN

NIVA-A ELEKTRISCH BLOWER

ZIE P. 83



NIVA-EL-BL-A

TECHNISCHE GEGEVENS					STANDAARDKLEUR		ANDERE KLEUREN	
buizen	breedte (L mm)	hoogte (H mm)	el. weerst.	vermogen Blower (Watt)	prijs S600 (€)	verkorte ref. nr. S600 voorraad	prijs kleur (€)	verkorte ref. nr. M301 voorraad
REF. NR. NIVA-A BLOWER NIVA-EL-BL-A : 402								
-	620	1298	750	+1000	1341	11402-02	1542	-
-	620	1842	1000	+1000	1454	11402-01	1672	-

Blower in de prijs inbegrepen!

PRIJSGROEP: VPG7 - ELEKTRISCHE RADIATOREN

IRIS-A BLOWER MIXED HYBRIDE

ZIE P. 94

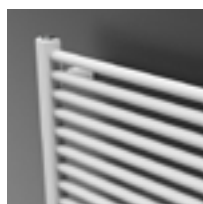

HDM-BL-MIX-A

TECHNISCHE GEGEVENS						STANDAARDKLEUR		ANDERE KLEUREN	
buizen	breedte (L mm)	hoogte (H mm)	75/65/20 (Watt) (φ50K)	55/45/20 (Watt) (φ30K)	vermogen Blower (Watt)	prijs RAL 9016 (€)	verkorte ref. nr. RAL 9016 voorraad	prijs kleur (€)	verkorte ref. nr. M301 voorraad
REF. NR. IRIS-A BLOWER MIXED HYBRIDE HDM-BL-MIX-A : 393									
42	600	1682	996	521	+1000	1053	11393-01	1211	-

Blower in de prijs inbegrepen!

PRIJSGROEP: VPG7 - ELEKTRISCHE RADIATOREN

ASTER-A BLOWER MIXED HYBRIDE

ZIE P. 95



HF-BL-MIX-A

TECHNISCHE GEGEVENS						STANDAARDKLEUR		ANDERE KLEUREN	
buizen	breedte (L mm)	hoogte (H mm)	75/65/20 (Watt) (φ50K)	55/45/20 (Watt) (φ30K)	vermogen Blower (Watt)	prijs RAL 9016 (€)	verkorte ref. nr. RAL 9016 voorraad	prijs kleur (€)	verkorte ref. nr. M301 voorraad
REF. NR. ASTER-A BLOWER MIXED HYBRIDE HF-BL-MIX-A : 400									
27	600	1834	1014	541	+1000	1198	11400-01	1378	-

Blower in de prijs inbegrepen!

TECHNIEK OVERZICHT VOORRAADRADIATOREN

BEAMS MONO

ZIE P. 116



BEAMS MONO

PRIJSGROEP: VPG6 - ALUMINIUM DESIGNRADIATOREN

TECHNISCHE GEGEVENS					STANDAARDKLEUR		ANDERE KLEUREN	
buizen	breedte (L mm)	hoogte (H mm)	75/65/20 (Watt) (φ50K)	55/45/20 (Watt) (φ30K)	prijs S600 (€)	verkorte ref. nr. S600 voorraad	prijs kleur (€)	verkorte ref. nr. M301 voorraad
REF. NR. BEAMS MONO : 258								
-	150	1800	671	351	824	11258-09	948	-
-	150	2000	734	384	869	11258-10	999	-

BEAMS

ZIE P. 118



BEAMS

PRIJSGROEP: VPG6 - ALUMINIUM DESIGNRADIATOREN

TECHNISCHE GEGEVENS					STANDAARDKLEUR		ANDERE KLEUREN	
buizen	breedte (L mm)	hoogte (H mm)	75/65/20 (Watt) (φ50K)	55/45/20 (Watt) (φ30K)	prijs S600 (€)	verkorte ref. nr. S600 voorraad	prijs kleur (€)	verkorte ref. nr. M301 voorraad
REF. NR. BEAMS BEAMS : 258								
2	320	1600	1127	583	864	11258-04	994	-
2	320	1800	1237	643	915	11258-01	1052	-
2	320	2000	1348	701	941	11258-05	1082	-
3	490	1600	1658	867	1258	11258-06	1447	-
3	490	1800	1821	947	1331	11258-02	1531	-
3	490	2000	1983	1026	1371	11258-03	1577	-
4	660	1800	2385	1247	1716	11258-07	1973	-
4	660	2000	2598	1337	1770	11258-08	2036	-

BRYCE MONO

ZIE P. 122



BRYCE MONO

PRIJSGROEP: VPG6 - ALUMINIUM DESIGNRADIATOREN

TECHNISCHE GEGEVENS					STANDAARDKLEUR		ANDERE KLEUREN	
buizen	breedte (L mm)	hoogte (H mm)	75/65/20 (Watt) (φ50K)	55/45/20 (Watt) (φ30K)	prijs S600 (€)	verkorte ref. nr. S600 voorraad	prijs kleur (€)	verkorte ref. nr. M301 voorraad
REF. NR. BRYCE MONO : 209								
-	150	1800	586	306	824	11209-10	948	-

BRYCE

ZIE P. 124



BRYCE V75

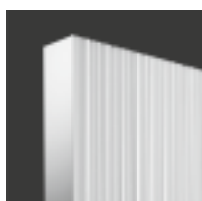

BRYCE V100

PRIJSGROEP: VPG6 - ALUMINIUM DESIGNRADIATOREN

TECHNISCHE GEGEVENS					STANDAARDKLEUR		ANDERE KLEUREN	
buizen	breedte (L mm)	hoogte (H mm)	75/65/20 (Watt) (φ50K)	55/45/20 (Watt) (φ30K)	prijs S600 (€)	verkorte ref. nr. S600 voorraad	prijs kleur (€)	verkorte ref. nr. M301 voorraad
REF. NR. BRYCE VERTICAAL BRYCE V75 : 328								
-	450	1800	1555	784	1113	11328-01	1280	-
-	525	1800	1792	895	1282	11328-02	1474	-
-	600	1800	2028	1007	1452	11328-03	1670	-
-	600	2000	2204	1123	1500	11328-04	1725	-
REF. NR. BRYCE VERTICAAL BRYCE V100 : 209								
-	450	1800	1644	838	1331	11209-01	1531	-
-	525	1800	1914	975	1525	11209-03	1754	-
-	600	1800	2184	1113	1716	11209-08	1973	-
-	600	2000	2391	1218	1770	11209-05	2036	-

TECHNIEK OVERZICHT VOORRAADRADIATOREN

PRIJSGROEP: VPG6 - ALUMINIUM DESIGNRADIATOREN

ALU-ZEN

ZIE P. 128

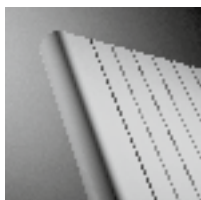

ALU-ZEN

TECHNISCHE GEGEVENS					STANDAARDKLEUR		ANDERE KLEUREN	
buizen	breedte (L mm)	hoogte (H mm)	75/65/20 (Watt) (φ50K)	55/45/20 (Watt) (φ30K)	prijs S600 (€)	verkorte ref. nr. S600 voorraad	prijs kleur (€)	verkorte ref. nr. M301 voorraad

REF. NR. ALU-ZEN VERTICAAL : 114

-	450	1800	1596	817	1331	11114-06	1531	-
-	525	1800	1874	960	1524	11114-01	1753	-
-	600	1800	2155	1104	1716	11114-03	1973	-
-	600	2000	2351	1204	1770	11114-02	2036	-

PRIJSGROEP: VPG6 - ALUMINIUM DESIGNRADIATOREN

ZAROS VERTICAAL

ZIE P. 131

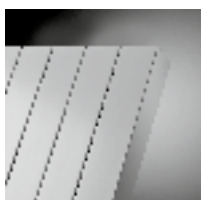

ZAROS V75



ZAROS V100

TECHNISCHE GEGEVENS					STANDAARDKLEUR		ANDERE KLEUREN	
buizen	breedte (L mm)	hoogte (H mm)	75/65/20 (Watt) (φ50K)	55/45/20 (Watt) (φ30K)	prijs S600 (€)	verkorte ref. nr. S600 voorraad	prijs kleur (€)	verkorte ref. nr. M301 voorraad

REF. NR. ZAROS VERTICAAL ZAROS V75 : 247

5	375	1600	1159	594	850	11247-05	978	-
5	375	1800	1281	656	904	11247-06	1040	-
6	450	1800	1518	770	1052	11247-07	1210	-
7	525	1800	1755	876	1204	11247-01	1385	-
8	600	1800	1991	984	1356	11247-04	1559	-
8	600	2000	2171	1106	1396	11247-02	1605	-

REF. NR. ZAROS VERTICAAL ZAROS V100 : 246

7	525	1800	2049	1039	1333	11246-01	1533	-
8	600	1800	2326	1173	1506	11246-03	1732	-
8	600	2000	2536	1299	1548	11246-02	1780	-

PRIJSGROEP: VPG2 - STAAL DESIGNRADIATOREN

NIVA LAK VERTICAAL

ZIE P. 142

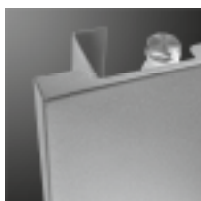

N1L1

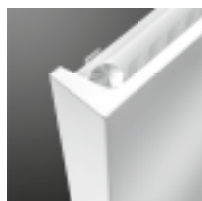

N2L1

TECHNISCHE GEGEVENS					STANDAARDKLEUR		ANDERE KLEUREN	
buizen	breedte (L mm)	hoogte (H mm)	75/65/20 (Watt) (φ50K)	55/45/20 (Watt) (φ30K)	prijs S600 (€)	verkorte ref. nr. S600 voorraad	prijs kleur (€)	verkorte ref. nr. M301 voorraad

REF. NR. NIVA LAK VERTICAAL N1L1 : 191

-	420	1220	645	337	504	11191-02	580	-
-	420	1820	934	486	586	11191-03	674	11191-05
-	420	2020	1023	532	618	11191-06	711	-
-	520	1220	815	424	568	11191-21	653	-
-	520	1820	1128	587	659	11191-16	758	11191-01
-	520	2020	1257	654	696	11191-22	800	-
-	620	1220	985	510	591	11191-07	680	-
-	620	1820	1322	687	687	11191-17	790	11191-04
-	620	2020	1490	775	728	11191-20	837	-
-	720	1820	1515	784	712	11191-08	819	-
-	720	2020	1724	897	758	11191-09	872	-

REF. NR. NIVA LAK VERTICAAL N2L1 : 192

-	420	1820	1330	681	877	11192-02	1009	-
-	420	2020	1438	736	909	11192-04	1045	-
-	520	1220	1213	621	847	11192-05	974	-
-	520	1820	1633	836	987	11192-31	1135	-
-	520	2020	1764	903	1023	11192-32	1176	-
-	620	1220	1437	732	883	11192-37	1015	-
-	620	1820	1935	991	1028	11192-33	1182	-
-	620	2020	2091	1071	1066	11192-34	1226	-
-	620	2220	2243	1160	1133	11192-39	1303	-
-	720	1820	2237	1146	1065	11192-07	1225	-
-	720	2020	2417	1238	1115	11192-35	1282	-
-	720	2220	2594	1322	1188	11192-36	1366	-

PRIJSGROEP: VPG2 - STAAL DESIGNRADIATOREN

NIVA LAK HORIZONTAAL

ZIE P. 146



NH1L1 / NH2L1

NH2L2

TECHNISCHE GEGEVENS					STANDAARDKLEUR		ANDERE KLEUREN	
buizen	breedte (L mm)	hoogte (H mm)	75/65/20 (Watt) (φ50K)	55/45/20 (Watt) (φ30K)	prijs S600 (€)	verkorte ref. nr. S600 voorraad	prijs kleur (€)	verkorte ref. nr. M301 voorraad
REF. NR. NIVA LAK HORIZONTAAL NH1L1 : 193								
-	520	450	301	158	460	11193-01	529	-
REF. NR. NIVA LAK HORIZONTAAL NH2L1 : 194								
-	1020	650	1165	609	977	11194-23	1124	-
REF. NR. NIVA LAK HORIZONTAAL NH2L2 : 195								
-	1078	650	1496	774	1241	11195-16	1427	-

PRIJSGROEP: VPG2 - STAAL DESIGNRADIATOREN

NIVA SOFT VERTICAAL

ZIE P. 149

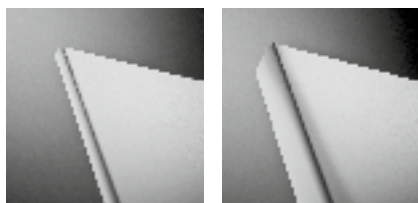

NS1L1

NS2L1

TECHNISCHE GEGEVENS					STANDAARDKLEUR		ANDERE KLEUREN	
buizen	breedte (L mm)	hoogte (H mm)	75/65/20 (Watt) (φ50K)	55/45/20 (Watt) (φ30K)	prijs S600 (€)	verkorte ref. nr. S600 voorraad	prijs kleur (€)	verkorte ref. nr. M301 voorraad
REF. NR. NIVA SOFT VERTICAAL NS1L1 : 197								
-	440	1220	645	337	504	11197-06	580	-
-	440	1820	934	486	586	11197-07	674	-
-	440	2020	1023	532	618	11197-08	711	-
-	540	1220	815	424	568	11197-04	653	-
-	540	1820	1128	587	659	11197-01	758	-
-	540	2020	1257	654	696	11197-05	800	-
-	640	1220	985	510	591	11197-09	680	-
-	640	1820	1322	687	687	11197-02	790	-
-	640	2020	1490	775	728	11197-03	837	-
-	740	1820	1515	784	712	11197-10	819	-
-	740	2020	1724	897	758	11197-11	872	-
REF. NR. NIVA SOFT VERTICAAL NS2L1 : 198								
-	440	1820	1330	681	877	11198-08	1009	-
-	440	2020	1438	736	909	11198-09	1045	-
-	540	1220	1213	621	847	11198-10	974	-
-	540	1820	1633	836	987	11198-01	1135	-
-	540	2020	1764	903	1023	11198-02	1176	-
-	640	1820	1935	991	1028	11198-03	1182	-
-	640	2020	2091	1071	1066	11198-04	1226	-
-	740	1820	2237	1146	1065	11198-11	1225	-
-	740	2020	2417	1238	1115	11198-05	1282	-

PRIJSGROEP: VPG2 - STAAL DESIGNRADIATOREN

CARRÉ PLUS VERTICAAL

ZIE P. 162



CPVN-PLUS

TECHNISCHE GEGEVENS					STANDAARDKLEUR		ANDERE KLEUREN	
buizen	breedte (L mm)	hoogte (H mm)	75/65/20 (Watt) (φ50K)	55/45/20 (Watt) (φ30K)	prijs RAL 9016 (€)	verkorte ref. nr. RAL 9016 voorraad	prijs kleur (€)	verkorte ref. nr. M301 voorraad

REF. NR. CARRÉ PLUS VERTICAAL CPVN-PLUS : 210

12	355	1800	1293	659	679	11210-16	781	-
14	415	2000	1632	836	848	11210-05	975	-
18	535	1800	1862	954	1016	11210-07	1168	-
18	535	2000	2046	1048	1092	11210-09	1256	-
20	595	1800	2047	1048	1129	11210-11	1298	-
20	595	2000	2250	1152	1214	11210-12	1396	-

PRIJSGROEP: VPG2 - STAAL DESIGNRADIATOREN

ARCHE VERTICAAL

ZIE P. 179



W

TECHNISCHE GEGEVENS					STANDAARDKLEUR		ANDERE KLEUREN	
buizen	breedte (L mm)	hoogte (H mm)	75/65/20 (Watt) (φ50K)	55/45/20 (Watt) (φ30K)	prijs RAL 9016 (€)	verkorte ref. nr. RAL 9016 voorraad	prijs kleur (€)	verkorte ref. nr. M301 voorraad

REF. NR. ARCHE VERTICAAL W : 117

10	470	1800	1050	560	530	11117-03	610	-
----	-----	------	------	-----	------------	-----------------	------------	---

PRIJSGROEP: VPG2 - STAAL DESIGNRADIATOREN

ARCHE PLUS VERTICAAL

ZIE P. 181



WL

WR

TECHNISCHE GEGEVENS					STANDAARDKLEUR		ANDERE KLEUREN	
buizen	breedte (L mm)	hoogte (H mm)	75/65/20 (Watt) (φ50K)	55/45/20 (Watt) (φ30K)	prijs RAL 9016 (€)	verkorte ref. nr. RAL 9016 voorraad	prijs kleur (€)	verkorte ref. nr. M301 voorraad

REF. NR. ARCHE PLUS VERTICAAL WL : 118

10	470	1800	1050	560	710	11118-01	817	-
----	-----	------	------	-----	------------	-----------------	------------	---

REF. NR. ARCHE PLUS VERTICAAL WR : 119

10	470	1800	1050	560	710	11119-01	817	-
----	-----	------	------	-----	------------	-----------------	------------	---

TECHNIEK OVERZICHT VOORRAADRADIATOREN

ZANA VERTICAAL

ZIE P. 185

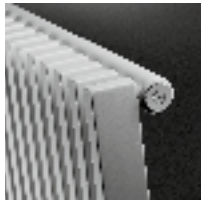

ZV-1

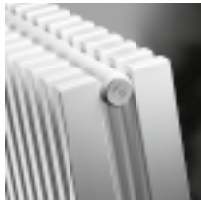

ZV-2

PRIJSGROEP: VPG2 - STAAL DESIGNRADIATOREN

TECHNISCHE GEGEVENS					STANDAARDKLEUR		ANDERE KLEUREN	
buizen	breedte (L mm)	hoogte (H mm)	75/65/20 (Watt) (φ50K)	55/45/20 (Watt) (φ30K)	prijs RAL 9016 (€)	verkorte ref. nr. RAL 9016 voorraad	prijs kleur (€)	verkorte ref. nr. M301 voorraad

REF. NR. ZANA VERTICAAL ZV-1 : 254

10	384	1800	1074	567	634	11254-03	729	-
12	464	1800	1289	681	743	11254-12	854	-
12	464	2000	1425	752	800	11254-01	920	-
14	544	1800	1504	794	848	11254-07	975	-
14	544	2000	1663	878	918	11254-08	1056	-
16	624	1800	1719	908	960	11254-09	1104	-
16	624	2000	1900	1003	1038	11254-02	1194	-

REF. NR. ZANA VERTICAAL ZV-2 : 255

14	544	2000	2651	1400	1562	11255-02	1796	-
18	704	2000	3409	1800	1966	11255-01	2261	-

VIOLA-A VERTICAAL

ZIE P. 198



V1-ZB-A



V2-ZB-A

PRIJSGROEP: VPG2 - STAAL DESIGNRADIATOREN

TECHNISCHE GEGEVENS					STANDAARDKLEUR		ANDERE KLEUREN	
buizen	breedte (L mm)	hoogte (H mm)	75/65/20 (Watt) (φ50K)	55/45/20 (Watt) (φ30K)	prijs RAL 9016 (€)	verkorte ref. nr. RAL 9016 voorraad	prijs kleur (€)	verkorte ref. nr. M301 voorraad

REF. NR. VIOLA-A VERTICAAL V1-ZB-A : 386

6	477	2000	1104	563	691	11386-01	795	-
---	-----	------	------	-----	------------	-----------------	------------	---

REF. NR. VIOLA-A VERTICAAL V2-ZB-A : 387

8	637	2000	1965	1003	1467	11387-01	1687	-
---	-----	------	------	------	-------------	-----------------	-------------	---

PRIJSGROEP: VPG2 - STAAL DESIGNRADIATOREN

TULIPA-A VERTICAAL

ZIE P. 239



TV1-A



TV2-A

TECHNISCHE GEGEVENS					STANDAARDKLEUR		ANDERE KLEUREN	
buizen	breedte (L mm)	hoogte (H mm)	75/65/20 (Watt) (φ50K)	55/45/20 (Watt) (φ30K)	prijs RAL 9016 (€)	verkorte ref. nr. RAL 9016 voorraad	prijs kleur (€)	verkorte ref. nr. M301 voorraad

REF. NR. TULIPA-A VERTICAAL TV1-A : 378

12	540	1800	1320	684	649	11378-01	746	-
12	540	2000	1476	768	694	11378-02	798	-

REF. NR. TULIPA-A VERTICAAL TV2-A : 379

12	540	2000	2424	1248	1218	11379-01	1401	-
14	630	2000	2828	1456	1406	11379-02	1617	-

FLATLINE

VOLLEDIG VOORRAADPROGRAMMA: ZIE P. 258



T21S

T22

T33

FLAT-V-LINE

ZIE P. 264



T21S

T22

TECHNISCHE GEGEVENS					STANDAARDKLEUR	
buizen	breedte (L mm)	hoogte (H mm)	75/65/20 (Watt) (φ50K)	55/45/20 (Watt) (φ30K)	prijs S600 (€)	verkorte ref. nr. S600 voorraad
REF. NR. FLAT-V-LINE T21S : 298						
-	400	1600	1047	531	789	11298-07
-	400	1800	1120	562	826	11298-01
-	400	2000	1198	598	856	11298-02
-	500	1800	1400	703	908	11298-03
-	500	2000	1498	748	971	11298-04
-	600	1800	1680	843	1010	11298-05
-	600	2000	1798	898	1087	11298-06
REF. NR. FLAT-V-LINE T22 : 299						
-	400	1800	1394	668	968	11299-01
-	400	2000	1509	708	1041	11299-02
-	500	1800	1743	836	1053	11299-03
-	500	2000	1886	886	1152	11299-04
-	600	1800	2092	1003	1157	11299-05
-	600	2000	2263	1063	1263	11299-06
-	700	1800	2440	1170	1271	11299-07
-	700	2000	2640	1240	1384	11299-08
-	800	2000	3018	1417	1518	11299-09
-	800	2200	3251	1631	1592	11299-10

FLAT-PLINT-LINE

ZIE P. 266









T22

T33

TECHNISCHE GEGEVENS					STANDAARDKLEUR	
buizen	breedte (L mm)	hoogte (H mm)	75/65/20 (Watt) (φ50K)	55/45/20 (Watt) (φ30K)	prijs S600 (€)	verkorte ref. nr. S600 voorraad
REF. NR. FLAT-PLINT-LINE T22 : 300						
-	1000	200	605	313	326	11300-01
-	1200	200	726	376	361	11300-02
-	1600	200	968	501	425	11300-03
-	2000	200	1210	626	463	11300-04
REF. NR. FLAT-PLINT-LINE T33 : 301						
-	1000	200	866	450	414	11301-01
-	1200	200	1039	540	460	11301-02
-	1600	200	1386	720	545	11301-03
-	2000	200	1732	900	598	11301-04

Meer comfort minder energie met VASCO Climate Control

ARTIKEL	BESTELCODE	AANTAL	PRIJS €
REGELINGEN PRIJSGROEP VPG12B - VENTILATIE B			
	5 zoneregelaar + externe antenne	11FH30009	1 st. 399,00
	3 zone uitbreidingsmodule	11FH30010	1 st. 79,00
	Bron relais	11FH30011	1 st. 89,00
	RF ruimtethermostaat	11FH55041	1 st. 99,00
	Gateway	11FH30008	1 st. 189,00
	RF radiator thermostaat	1182 020 0000 9016	1 st. 135,00



ELEKTRISCHE RADIATOR NU OOK AANSTUREN MET DE CLIMATE CONTROL APP

Met de VASCO-app 'Climate Control' kan je reeds radiatoren, ventilatie-units en vloerverwarming bedienen. Met de nieuwe E-Volve Wifi stuurt deze VASCO-app voortaan ook elektrische radiatoren aan via je wifi-netwerk thuis. De compacte module communiceert via bluetooth met een kleine temperatuursensor die je in dezelfde ruimte plaatst (bij voorkeur niet naast een raam of deur). E-Volve Wifi is vanaf het voorjaar beschikbaar voor de elektrische badkamerradiatoren Beam Mono, Oni, Iris, Agave, Aster, Carré Bad, Zana Bad, Viola, Niva en E-Panel.



**VASCO-APP
CLIMATE CONTROL IS
GRATIS TE DOWNLOADEN
VOOR IOS EN ANDROID.**

CLIMATE CONTROL



Creëer uw ideale binnenklimaat met radiatoren, ventilatie & vloerverwarming



VASCO Group nv
Kruishoefstraat 50
B-3650 Dilsen
+32 (0)89 79 04 11
info@vasco.eu
www.vasco.eu



Download de **VASCO-App Climate Control** voor uw binnenklimaat op maat.



Follow us on **Facebook** and **YouTube**.

ARBONIA
climate



Versie april 2024 VASCO kan niet verantwoordelijk gesteld worden voor mogelijke drukfouten en eventuele wijzigingen in het programma. Verkoopsvoorwaarden www.vasco.eu

