



VASCO TIMER-MODUL

TIMER-MODUL

INHALTSVERZEICHNIS

1. EINLEITUNG	01
2. SICHERHEIT	01
3. FUNKTIONSWEISE	01
4. AUFBAU	02
ALLGEMEIN	02
MASSZEICHNUNG	02
MONTAGE	02
SCHALTPLAN	04
4.1 ANSCHLUSS D300E II / D400(EP) II / D500(E) II / D275(EP) II / D150EP II	04
4.2 ANSCHLUSS C400 RF	04
4.3 ANSCHLUSS C400 BASIC	05
5. INBETRIEBNAHME	06
BEDIENFELD	06
EINSTELLUNGEN	07
AUTOMATISCHE STEUERUNG: ZEITPLAN	08
MANUELLE BEDIENUNG	09
HALB-AUTOMATISCHE STEUERUNG	10
FILTERAUSTAUSCHMELDUNG	10

1 EINLEITUNG

Das Vasco Timer-Modul ist ein Steuergerät mit großem LCD-Display, mit dem die drei Stufen des Lüftungsgeräts gesteuert werden können. Das Schalten zwischen diesen drei Lüftungsstufen kann sowohl manuell als auch über ein vorprogrammiertes Zeitschema erfolgen. Ein großer Vorteil des Vasco Timer-Moduls ist die Möglichkeit, das Lüftungsvolumen an den tatsächlichen Bedarf anzupassen. Dadurch sinken die Stromkosten und wird das Lüftungsgerät optimal genutzt.

2 SICHERHEIT

Nur professionelle Installateure sind befugt, das Lüftungsgerät zu öffnen und das Timer-Modul anzuschließen. Der Installateur muss bei allen Arbeiten geeignetes Werkzeug verwenden. Während der Installation des Timer-Moduls müssen die Stromversorgung des Lüftungsgeräts und des Timer-Moduls abgeschaltet werden.



Die elektronischen Teile des Lüftungsgeräts können unter Spannung stehen. Dieses Gerät ist nicht für die Nutzung durch Personen (einschließlich Kinder) mit eingeschränkten physischen, psychischen oder mentalen Fähigkeiten oder Personen ohne Erfahrung bzw. Kenntnisse konzipiert, es sei denn, sie werden dabei von Personen beaufsichtigt, die für ihre Sicherheit zuständig sind und ihnen Hinweise bezüglich der Nutzung des Gerätes geben. Kinder müssen beaufsichtigt werden, um sicherzustellen, dass sie nicht mit dem Gerät spielen.

3 FUNKTIONSWEISE

Das Timer-Modul hat zwei Bedienungsmöglichkeiten, manuell und automatisch. Bei der automatischen Steuerung folgt das Timer-Modul einem vorprogrammierten Zeitablauf. Für jeden Tag können vier Zeitspannen programmiert werden. Jeder Zeitspanne kann eine der drei Lüftungsstufen zugewiesen werden.

Bei der manuellen Bedienung kann der Benutzer selbst zwischen den drei Lüftungsstufen umschalten. Das Lüftungsgerät ventilert dann auf der gewählten Stufe, bis der Benutzer eine andere Stufe wählt.

Das Timer-Modul kann in Kombination mit einem Funkschalter benutzt werden. Wählt der Benutzer während der automatischen Steuerung eine andere Stufe, ventilert das Lüftungsgerät in dieser gewählten Stufe bis zur nächsten

programmierten Zeitspanne. Wählt der Benutzer während der manuellen Bedienung eine andere Stufe mit dem Funkschalter, ventilert das Lüftungsgerät immer in der letzten vom Benutzer gewählten Stufe. In der beschriebenen Situation zeigt das Timer-Modul die aktuelle Stufe nicht länger an.

4 AUFBAU

ALLGEMEIN

Das Timer-Modul besteht aus drei Teilen:

- einer Aufputzdose für die Wandmontage des Timer-Moduls
- dem Relais-Modul, das mit Anschlussklammern für die Steuerung des Lüftungsgeräts versehen ist und einen digitalen Eingang für die Filterverschmutzungsmeldung des Lüftungsgeräts besitzt
- dem Bedienpult mit LCD-Bildschirm und Tastatur.

MASSZEICHNUNG

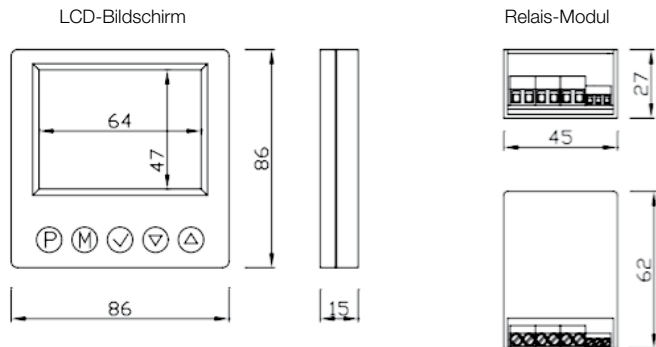

MONTAGE

Das Timer-Modul ist zu versehen mit:

- 230 V AC Netzspannung (2 x 1,5 mm²);
- einem Kommunikationskabel für das Ansteuern des Lüftungsgeräts:
 - Für ein D-Gerät: 5 x 1 mm²
 - Für ein C-Gerät: 3 x 1 mm²

Führen Sie die Kabel durch die mitgelieferte Aufputzdose, dann schrauben Sie die Aufputzdose mit Dübeln und Schrauben an die betreffende Wand.

Öffnen Sie den LCD-Bildschirm vorsichtig mit einem Schraubenzieher und entkoppeln Sie das Bedienfeld mit dem Relais-Modul über den Anschlussstecker.



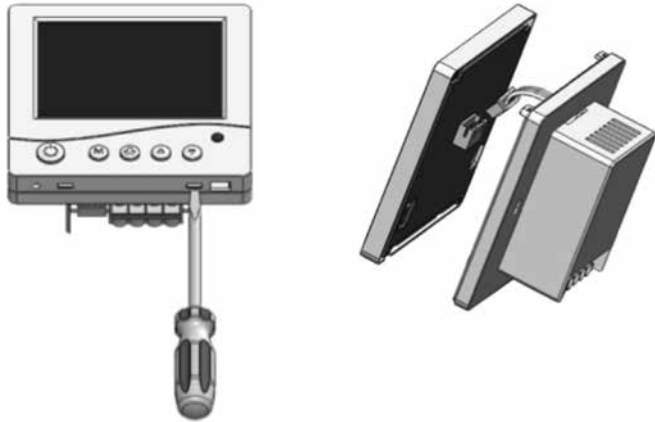

Verbinden Sie die Kabel mit dem Relais-Modul gemäß den Schaltplänen auf den folgenden Seiten.

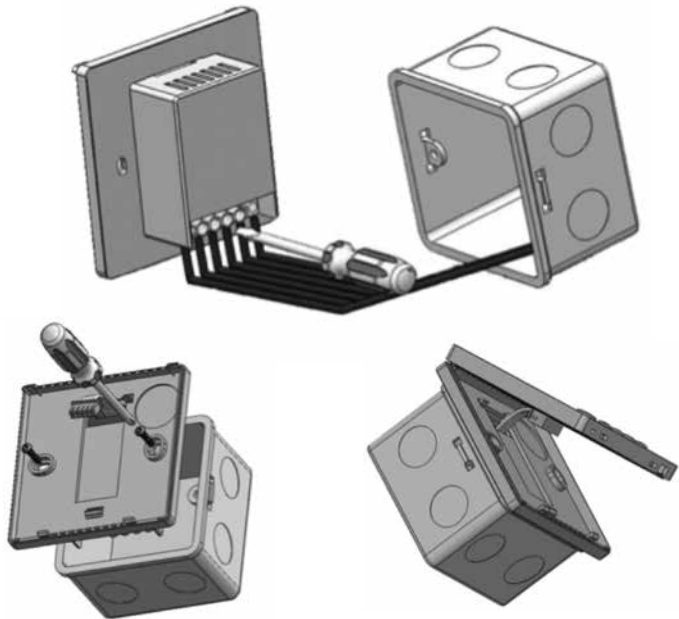

Schrauben Sie die Basis des LCD-Bildschirms mit den beiden mitgelieferten Schrauben auf der Aufputzdose fest. Verbinden Sie den Anschlussstecker des Relais-Moduls wieder mit dem LCD-Bildschirm und schließen Sie den LCD-Bildschirm.

SCHALTPLAN

Die elektrischen Anschlüsse zwischen dem Relais-Modul und der Platine des Lüftungsgeräts sind mithilfe der oben beschriebenen Kabel herzustellen.

4.1 Anschluss D300E II / D400(EP) II / D500(E) II / D275(EP) II / D150EP II

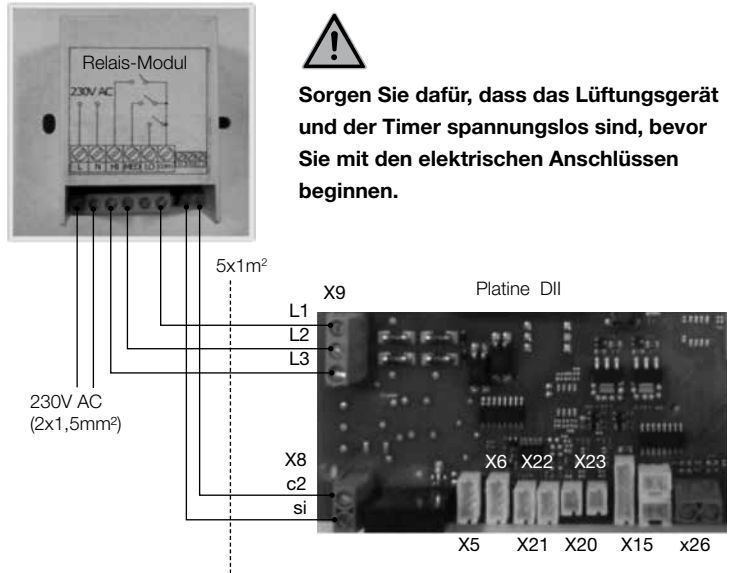

4.2 Anschluss C400 RF

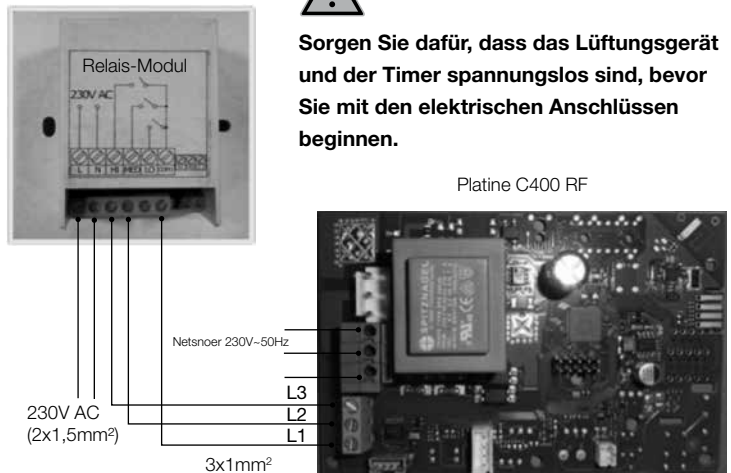

4.3 Anschluss C400 basic



Sorgen Sie dafür, dass das Lüftungsgerät und der Timer spannungslos sind, bevor Sie mit den elektrischen Anschlüssen beginnen.

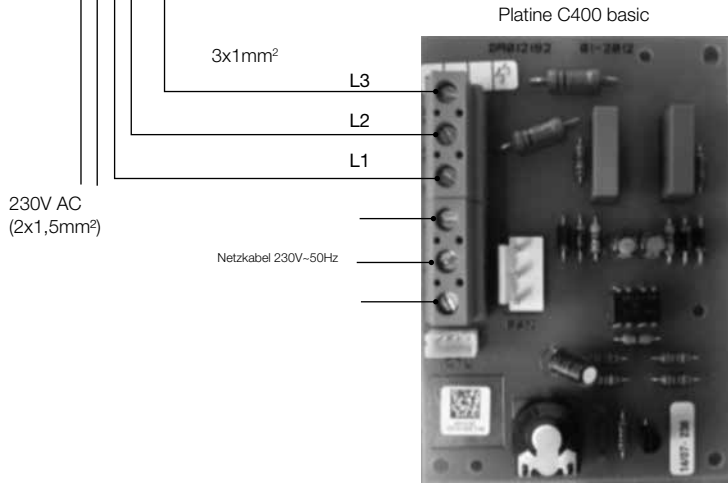
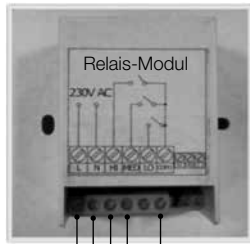

5 INBETRIEBNAHME

BEDIENFELD

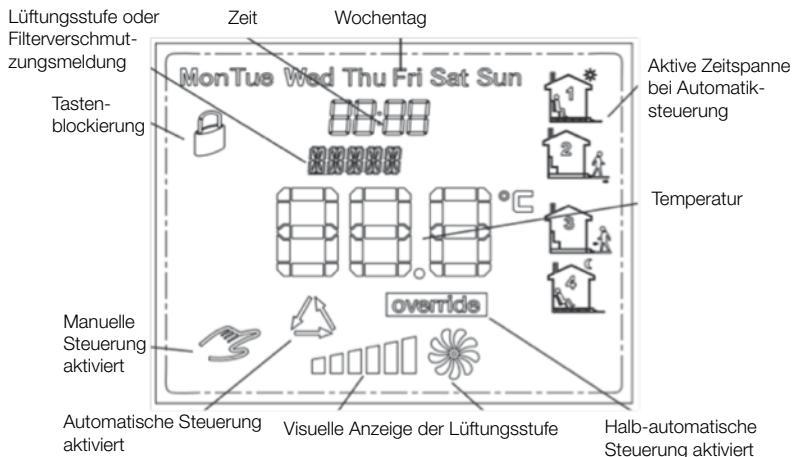
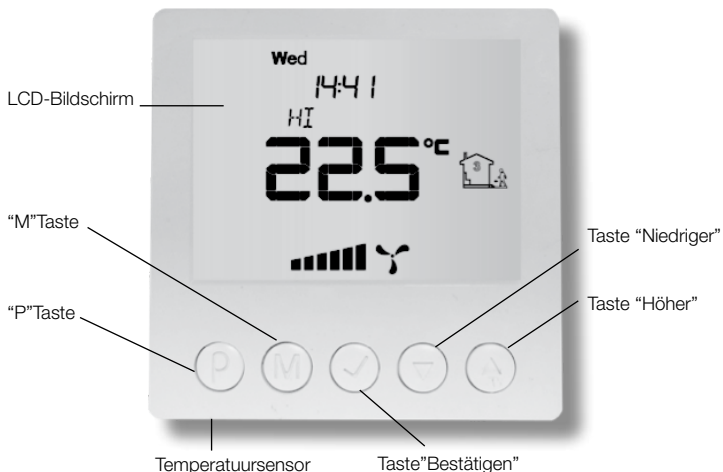

EINSTELLUNGEN

Das Timer-Modul einschalten

Zum Einschalten des Timer-Moduls drücken Sie die Taste „P“.



Ist das Timer-Modul ausgeschaltet, wird nur die aktuelle Temperatur angezeigt. Die Steuerung der Lüftungsstufen ist nicht aktiviert. Die Filterverschmutzungserkennung hingegen ist aktiviert.



Einstellen von Uhrzeit und Tag

Schalten Sie zuerst das Timer-Modul ein, indem Sie die Taste „P“ drücken.



Halten Sie die Taste „Bestätigen“ mindestens 5 Sekunden lang gedrückt.



Stellen Sie mithilfe der Tasten „Höher“ und „Niedriger“ die aktuelle Uhrzeit ein.



Anschließend drücken Sie auf die Taste „Bestätigen“. Jetzt blinkt die Tagesanzeige.



Stellen Sie mithilfe der Tasten „Höher“ und „Niedriger“ den heutigen Tag ein.

Mon = Montag

Tue = Dienstag

Wed = Mittwoch

Thu = Donnerstag

Fri = Freitag

Sat = Samstag

Sun = Sonntag



Bestätigen Sie Ihre Eingabe durch Drücken der Taste „Bestätigen“.

Werkseinstellungen



Mit den folgenden Schritten wird das Timer-Modul auf die Werkseinstellungen zurückgesetzt.



Schalten Sie zuerst das Timer-Modul aus, indem Sie die Taste „P“ drücken.



Halten Sie die Tasten „M“ und „Bestätigen“ so lange gedrückt, bis „RESET“ auf dem Display erscheint.

Tastenblockierung

Um ein versehentliches Ändern von Einstellungen zu verhindern, lässt sich die Tastatur verriegeln. Sobald die Tastatur verriegelt ist, erscheint auf dem Display das Symbol eines „Vorhängeschlosses“. Die Tastatur reagiert jetzt nicht mehr auf das Drücken von Tasten.



Zur Aktivierung bzw. Deaktivierung der Tastatur: Halten Sie die Tasten „Niedriger“



und „Höher“ so lange gedrückt, bis die Vorhängeschloss-Anzeige auf dem Display erlischt.

AUTOMATISCHE STEUERUNG: ZEITPLAN

Die automatische Steuerung passt die Lüftungsstufe des Lüftungsgeräts anhand eines vorprogrammierten Zeitplans automatisch an. So erhält der Benutzer die Möglichkeit, das Lüftungsvolumen zu senken, wenn er selbst nicht in der Wohnung ist oder bei Anwesenheit zu erhöhen. Der Zeitplan lässt sich für jeden einzelnen Tag separat für vier verschiedene Zeitspannen einstellen, welche dann auf dem Display angezeigt werden.

Zum Programmieren des Zeitplans gehen Sie folgendermaßen vor:

	Zeitsegment 1: z. B. 7.00-9.00 Uhr Lüftungsstufe "Lo" = 1		Zeitsegment 2: z. B. 9.00-15.00 Uhr Lüftungsstufe "Lo" = 1
	Zeitsegment 3: z. B. 15.00h-21.00 Uhr Lüftungsstufe "Lo" = 1		Zeitsegment 4: z. B. 21.00-7.00 Uhr Lüftungsstufe "Lo" = 1

Bitte beachten:

- Der Anfangszeitpunkt von Zeitsegment 2 ist der Endzeitpunkt von Zeitsegment 1,
- Der Endzeitpunkt von Zeitsegment 4 ist der Anfangszeitpunkt von Zeitsegment 1.



Schritt 1:

Schalten Sie das Timer-Modul ein.



Schritt 2:

Vergewissern Sie sich, dass die automatische Steuerung aktiviert ist und auf dem Display "AUTO" angezeigt wird. Wird auf dem Display das "Handsymbol" angezeigt, bedeutet dies, dass die manuelle Bedienung aktiviert ist. Drücken Sie die Taste "M", schaltet der Timer auf die automatische Steuerung um.



Schritt 3:

Halten Sie anschließend die Taste ‚P‘ so lange gedrückt, bis auf dem Display „PRoG“ erscheint und der heutige (eingestellte) Wochentag zu blinken beginnt.



Schritt 4:

Wählen Sie mithilfe der Tasten ‚Höher‘ und ‚Niedriger‘ einen Wochentag.



Wenn Sie die Taste "Höher" gedrückt halten, wird die gesamte Woche ausgewählt. Der Zeitplan ist dann für jeden Tag der Woche der gleiche. Wenn Sie die Taste "Höher" erneut gedrückt halten, wird die gesamte Arbeitswoche ausgewählt. Der Zeitplan ist dann für jeden Tag der Arbeitswoche der gleiche.

Wenn Sie die Taste „Höher“ ein weiteres Mal gedrückt halten, wird das Wochenende ausgewählt. Der Zeitplan ist dann am Samstag und Sonntag der gleiche. Bestätigen Sie dann die getroffene Wahl, indem Sie die Taste „P“ drücken.



Die folgenden Schritte beschreiben das Programmieren einer der Zeitspannen. Diese Schritte müssen für jede Zeitspanne wiederholt werden. Diese wird jeweils rechts auf dem Display angezeigt.



Schritt 5:

Auf dem Display blinkt der Zeitpunkt, ab dem die Zeitspanne beginnen soll. Stellen Sie diesen nach Belieben ein und bestätigen Sie mit der Taste „P“.



Schritt 6:

Auf dem Display blinkt das Symbol der eingestellten Lüftungsstufe der betreffenden Zeitspanne. Stellen Sie mit den Tasten „Höher“ und „Niedriger“ die gewünschte Stufe ein:



LO = Stufe 1 (niedrig)



MED = Stufe 2 (mittel)

HI = Stufe 3 (hoch).



Bestätigen Sie Ihre Wahl mit der Taste „P“.



Wiederholen Sie die Schritte 5 und 6, um die Lüftungsstufe und den Zeitpunkt der vier verschiedenen Zeitspannen einzustellen.



Nach der Programmierung der vier Zeitspannen kehrt das Timer-Modul zur Standardanzeige zurück. Anschließend wiederholen Sie die Schritte 3 bis 6, um auch die anderen Tage einzustellen und den Zeitplan zu vervollständigen.

MANUELLE BEDIENUNG



Im manuellen Bedienmodus werden die drei Lüftungsstufen des Lüftungsgeräts per Hand eingestellt. Wenn die manuelle Bedienung aktiviert ist, wird auf dem Display das Handsymbol angezeigt. Zum Umschalten auf die automatische Steuerung drücken Sie die Taste „M“.



Die gewünschte Lüftungsstufe wird eingestellt, indem Sie die Tasten „Höher“ und „Niedriger“ und dann die Taste ‚Bestätigen‘ drücken.



Dabei erscheint folgende grafische Anzeige:

2 Balken = Stufe 1 (niedrig)

4 Balken = Stufe 2 (mittel)

6 Balken = Stufe 3 (hoch)

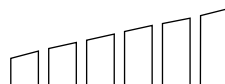

Wenn das Lüftungsgerät ausgeschaltet ist, sind keine Balken zu sehen

HALB-AUTOMATISCHE STEUERUNG

Bei der halb-automatischen Steuerung ist es möglich, die Lüftungsstufe manuell zu ändern. Die Lüftungsstufe ist dann zeitweilig eine andere als die in der aktuellen Zeitspanne eingestellte Stufe. Nach Ablauf der Zeitspanne kehrt das Timer-Modul zur automatischen Regelung zurück und folgt wieder dem programmierten Zeitplan.



Sie können auf die halb-automatische Steuerung nur über die automatische Steuerung zugreifen.



Die Lüftungsstufe kann geändert werden, indem man die Tasten „Höher“ oder „Niedriger“ drückt und dann mit der Taste ‚Bestätigen‘ bestätigt.



override

Auf dem Display erscheint die Anzeige ‚override‘ und das Symbol des aktuellen Zeitsegments erlischt.



Um wieder zur automatischen Steuerung zurückzukehren, bevor die aktuelle Zeitspanne abgelaufen ist, drücken Sie die Taste ‚Bestätigen‘.

Auf dem Display erlischt die Anzeige ‚override‘ und das Symbol der aktuellen Zeitspanne erscheint wieder.

FILTERAUSTAUSCH-MELDUNG

Wenn die Filter des Lüftungsgeräts ausgetauscht werden müssen, generiert das Timer-Modul ein Tonsignal. Für diese Funktion sind die elektrischen Anschlüsse gemäß Schaltplan auszuführen. Sobald die Filter ausgetauscht werden müssen, erzeugt das Timer-Modul einen Piepton und auf dem Display erscheint die Anzeige „FILTR“. Sobald die Filter ausgetauscht und die Filtermeldung mit dem Funkschalter zurückgesetzt ist (siehe Bedienungsanleitung des Vasco Lüftungsgeräts), erlischt die Meldung auf dem Timer-Modul.