



Zender



Ontvanger

EIGENSCHAPPEN

- Draadloze communicatie via radiosignaal met ontvanger aangesloten aan de verwarming.
De werkingsafstand bedraagt ongeveer 30m in woongebieden.
- Voor 7 dagen programmeerbaar.
- 9 programma's in de fabriek vooringesteld.
- 4 gebruikersprogramma's.
- Grafische weergave van het programma.
- Weergave van omgevingstemperatuur en uur.
- Temperaturen Comfort / Verlaagd / Vorstvrij.
- Automatische of manuele werking.
- Functie 'Vakantie'
- Toetsenvergrendeling (kinderslot)
- Werkt op batterijen, duur > 2 jaar
- Icoon Zwakke batterijen
- Vervanging van batterijen zonder geheugenverlies (< 1 minuut)
- Resetfunctie
- In elke combinatie zijn thermostaat en ontvanger al op elkaar afgestemd.

DISPLAY

- 1 Verwarming staat aan
- 2 Temperatuurafwijking
- 3 Functie Vakantie geactiveerd
- 4 Menu van de werkingsmodi
- 5 Zwakke batterijen
- 6 Dagen van de week
- 7 Tijd
- 8 Programmabalk
- 9 Indien zichtbaar, geeft 10 de omgevingstemperatuur
- 10 Omgevingstemperatuur of gewenste temperatuur

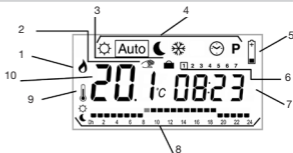

BESCHRIJVING VAN DE MODI

Gebruik de toetsen ◀▶ om de modus in het menu van de werkingsmodi te veranderen.

Voor alle modi moet de ontvanger ingeschakeld zijn.



Menu aanpassing van de KLOK:

Gebruik dit menu om de juiste tijd op de klok in te stellen.

Wijzig met +/- de minuten en **08.23** druk dan OK.

Wijzig dan met +/- het uur en **08.23** druk dan OK.

Wijzig dan met +/- de dag en **08.23** druk dan OK.



Werkingsmodus op temperatuur COMFORT:

Het systeem zorgt steeds en voor onbepaalde tijd voor comforttemperatuur (zie voor enkele uren of dagen functie Vakantie).

Wanneer u op +/- drukt, knippert de comforttemperatuur en kunt u deze aanpassen.

De omgevingstemperatuur  verschijnt weer na enkele seconden. Uw Luxethermostaat zorgt nu voor comforttemperatuur.



Werkingsmodus AUTO:

De Luxethermostaat voert het programma uit dat voor het actuele tijdstip werd gekozen.

Druk op +/- om een afwijking van de temperatuur in te stellen tot het moment van overschakeling naar het volgende programma.

Het displaysegment  verschijnt. Stel met +/- de gewenste tijdelijke temperatuur in.

Op het moment van overschakeling naar het volgende programma verdwijnt het icoon  en het programma wordt ongewijzigd uitgevoerd.



Werkingsmodus op temperatuur VERLAAGD:

Het systeem zorgt steeds en voor onbepaalde tijd voor een verlaagde temperatuur (zie voor enkele uren of dagen functie Vakantie).

Wanneer u op +/- drukt, knippert de verlaagde temperatuur en kunt u deze aanpassen.

De omgevingstemperatuur  verschijnt weer na enkele seconden.
Uw Luxethermostaat zorgt nu voor een verlaagde temperatuur.



Werkingsmodus VORSTVRIJ:

Voorkomt bevriezing van de verwarming.

Wanneer u op +/- drukt, knippert de vorstvrije temperatuur en kunt u deze aanpassen.

De omgevingstemperatuur  verschijnt weer na enkele seconden.

Uw Luxethermostaat zorgt nu voor een temperatuur boven het vriespunt.



Menu PROGRAMMA :

Druk op +/- en het programmanummer begint te knippen.

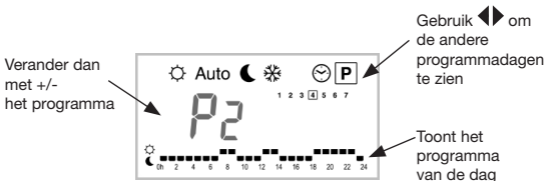

Indien u een vooringesteld programma P1 tot P9 en daarna OK kiest, zal dit programma in de modus **Auto** gebruikt worden.

Beschrijving van de in de fabriek vooringestelde programma's

P1 Ochtend, Avond & Weekend

P2 Ochtend, Middag, Avond & Weekend

P3 Dag & Weekend (winkel)

P4 Avond & Weekend

P5 Ochtend, Avond (Badkamer)

P6 Ochtend, Namiddag & Weekend

P7 7u – 19u (kantoor)

P8 8u – 19u, zaterdag

P9 Weekend (tweede verblijf)

Indien u een gebruikersprogramma U1 tot U4 en daarna OK kiest, komt u in de instelmodus.

WIJZIGING VAN EEN GEBRUIKERSPROGRAMMA

De toets + activeert een ☀ temperatuur bij de positie van de indicator

De toets - activeert een 🌙 temperatuur bij de positie van de indicator

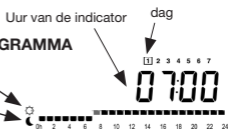

Verplaats met ◀▶ de knipperende indicator in de dag en wijzig of verbeter het programma. Indien de gekozen dag goed is ingesteld, druk dan op OK om naar de volgende dag over te gaan.

Wanneer u dag 7 bevestigt, keert u terug naar het menu.

Nu zal uw gebruikersprogramma in werking treden wanneer u de Luxethermostaat in de modus **Auto** zet.

SPECIALE FUNCTIES

Functie VAKANTIE:

Ga met ◀▶ naar de modus . Kies daarna met +/- de duur in uren (H) indien minder dan 24u en dan in dagen (d). Kies daarna de modus ☀ of 🌙 of ❄.

Het icoon  en het aantal resterende uren / dagen tot de Luxethermostaat weer naar de modus **Auto** overgaat en het gewone programma hervat, worden weergegeven.

TOETSENVERGREDELING:

Functie waarmee de wijziging van parameters wordt voorkomen.

In de modus ☀️, **Auto**, 🌙 en ❄️ kunt u de toets OK ingedrukt houden en tegelijk op de toets + of - drukken om de toetsen te vergrendelen (*LOC CODE*) of te ontgrendelen (*UN LOC*).

Functie RESET:

Hiermee wist u alle programma's en stelt u de standaardparameters (fabrieksinstellingen) weer in.

Ga naar de modus 🕒, en druk gedurende 10 seconden op de toets OK. Alle displaysegmenten lichten op, wat betekent dat het geheugen werd gewist en de Luxethermostaat met de standaardparameters werd herstart.

Standaard: Temperaturen ☀️ 21°C 🌙 17°C ❄️ 6°C, Programma **U1** alle comfort

Pas daarna de tijd aan en herprogrammeer uw Luxethermostaat opnieuw volgens uw behoefte.

Weergeven software versie:

Ga naar de modus 🕒 en druk gedurende 5 seconden op de toets OK. De versie van de geïnstalleerde software wordt weergegeven.

VERVANGING VAN DE BATTERIJEN

Wanneer het icoon Zwakke batterijen 🔋 verschijnt, moeten de batterijen worden vervangen.

Druk op de clip aan de linkerkant en trek aan het voorste deel om het af te nemen.

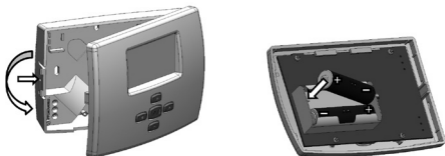

U kunt nu aan de batterijen.

Vervang de batterijen door **2 nieuwe alkalinebatterijen LR6 AA 1.5V**.

OPGELET: U hebt 1 minuut om de batterijen te vervangen.

Wanneer dit langer duurt, moet u de thermostaat daarna opnieuw programmeren indien alle displaysegmenten bij het aanzetten verschijnen. Om de Luxethermostaat te sluiten :

Plaats het voorste deel van de behuizing tegen de achterkant. Steek de drie verbindingselementen in de voorziene gaten. Druk daarna tegen het voorste deel terwijl u het parallel t.o.v. de achterkant van de behuizing houdt.

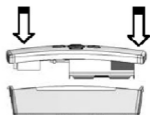

Druk even op de clip om het inklikken te vergemakkelijken.

TECHNISCHE EIGENSCHAPPEN

Nauwkeurigheid van de temperatuurmeting	0.1°C (of 0.2°F)		
Nauwkeurigheid van de temperatuurwens	0.5°C (of 0.5°F)		
Temperatuurbereik	comfort & verlaagd : vorstvrij:	5°C – 35°C 0,5°C – 10°C	(of 41°F – 95°F) (of 33°F – 50°F)
Regeleigenschappen	Cyclus :	60 minuten	
Differentieel	0.2°C (of 0.4°F)		
Elektrische beveiliging	Luxethermostaat (zender) Ontvanger	Klasse II - IP30 Klasse II - IPX4	
Aansluiting ontvanger	230VAC – 50Hz		
Batterijen	2x LR6 AA 1.5V Alkalinebatterijen in de Luxethermostaat		
Radiofrequentie	433.92 MHz, <10mW. Afstand van ongeveer 100 meter in vrij veld. Afstand van ongeveer 30 meter in residentiële zone		
Certificaten	CE		
Normen	Voldoet aan EN 300220-3, EN 301489, EN 60335 (EMC, radiospectrumaanleggenheden en veiligheid van elektrische huishoudelijke apparaten)		

GEBRUIK VAN DE ONTVANGER

De ontvanger kan met activeren door aan de draaiknop te draaien.

Led groen: er staat spanning op de regeling,
maar het verwarmingselement verwarmt niet
Led rood: het verwarmingselement is aan het verwarmen.

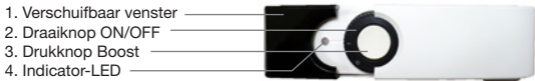

Drukknop:

Door te drukken activeert men de boostcyclus. (duur: 1 uur)

De Led begint dan rood te knipperen.

Door nogmaals te drukken schakelt u de boost-cyclus terug uit.

Opmerking:

Boost is een commando dat de radiator gedurende 1 uur -met mogelijkheid tot onderbreken- op maximaal vermogen laat opwarmen, ongeacht de ruimtetemperatuur. Na 1 uur schakelt de boost uit en regelt de thermostaat de comforttemperatuur.

!!! Om de boost-cyclus aan te schakelen hoeft men de thermostaat niet aan te schakelen, de ontvanger moet wel onder spanning staan !!!

MONTAGE

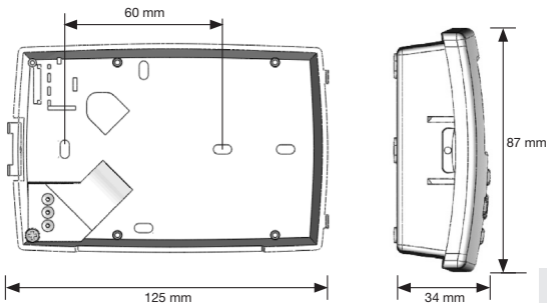

RADIOCONFIGURATIE MET DE ONTVANGER

!!! Opgelet: in elke combinatie zijn thermostaat en ontvanger al op elkaar afgestemd!!! Indien dit niet het geval is, gelieve dan onderstaande stappen te doorlopen.

Ook in de situatie dat er meerdere ontvangers aangestuurd worden door één thermostaat, moeten de onderstaande stappen per ontvanger doorlopen worden.

1. Zet de regeling onder spanning door de draaiknop op I te positioneren. Het controlelampje van de ontvanger kleurt groen.
2. Druk daarna lang, gedurende 5 à 10 seconden, op de drukknop van de ontvanger, het controlelampje van de ontvanger knippert groen (Ontvanger is in afwachting van het signaal van de zender).
3. Kies op de Luxe thermostaat de mode **Auto**
Druk vervolgens op de toets OK gedurende 5 seconden, zo komt u in de configuratiewijze van de radio. (*irF In it*).

De Luxe thermostaat stuurt nu via radiosignaal zijn configuratieadres 4 keer per seconde.



4. Wanneer het controlelampje van de ontvanger stopt met knippen, bestuurt de zender de ontvanger.
5. Druk kort op de toets OK van de Luxe thermostaat om de radio configuratiewijze te verlaten.

Wat bij problemen?

Fout: radiator wordt niet warm.

Fout	Hoe op te lossen?
De thermostaat geeft geen signaal.	Controleert u de batterijen van de thermostaat. En vervang deze indien nodig.
Het ledje van de ontvanger werkt niet.	Controleert u de elektrische voeding van de ontvanger.

Het ledje van de ontvanger wordt groen, maar de communicatie met de thermostaat werkt niet.	Volgt u de stappen die beschreven staan in het hoofdstuk: radioconfiguratie met de ontvanger.
De ontvanger reageert op de thermostaat (ledje verandert van groen naar rood) De radiator wordt echter niet warm.	Controleert u of de kabel van de ontvanger correct verbonden is met de elektrische weerstand.
De drukknop van de ontvanger werkt niet.	De volledige kit moet omgeruild worden.

BELANGRIJKE WAARSCHUWINGEN

Dit toestel mag niet gebruikt worden door personen (noch door kinderen) met beperkte fysieke, zintuiglijke of mentale capaciteiten, noch door personen zonder ervaring of kennis, behalve wanneer zij een opleiding of instructies kregen van een persoon die verantwoordelijk is voor hun veiligheid.

Er dient toezicht gehouden te worden op de kinderen om te beletten dat zij met het toestel spelen.

Het toestel moet aangesloten worden op een elektriciteitsnet door middel van een stroomonderbreker die zorgt voor een volledige onderbreking in de leidingen, in overeenstemming met installatievoorschriften.

De voedingskabel mag niet vervangen worden. Als de kabel beschadigd is, dient het toestel naar het schroot afgevoerd te worden.

OPGELET: Om oververhitting te vermijden, mag het verwarmingstoestel niet bedekt worden.

De instructies moeten vermelden dat het verwarmingstoestel niet onder een stopcontact geplaatst mag worden.

Indien het toestel in een badkamer geplaatst wordt, dient men er zorg voor te dragen dat de schakelaars en andere bedieningsorganen niet kunnen aangeraakt worden door personen die zich in het bad of onder de douche bevinden.

GUIDE UTILISATEUR LUXE THERMOSTAT

F



Emetteur

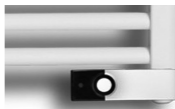

Récepteur

CARACTERISTIQUES



- Communication sans fil par signal radio avec le Récepteur connecté à l'installation. Distance de fonctionnement d'approximativement 30m en zone d'habitation résidentielle.
- Programmation sur 7 jours
- 9 programmes d'usine pré-établis
- 4 programmes utilisateur
- Affichage graphique du programme
- Température ambiante et Heure affichées
- Températures Confort / Réduite / Hors-gel
- Fonctionnement Automatique ou Manuel
- Fonction Vacances
- Verrouillage du clavier (protection enfant)
- Fonctionnement sur piles, durée >2 ans
- Témoin de piles faibles
- Remplacement des piles sans perte mémoire (<1minute)
- Fonction Reset
- Toute paire de thermostat et de récepteur est déjà pré-réglée.

AFFICHAGE

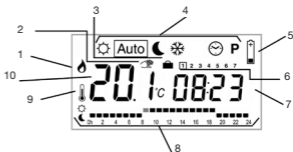
- 1 Chauffage en fonction
- 2 Dégrogation de température
- 3 Fonction vacances activée
- 4 Menu des modes de fonctionnement
- 5 Piles faibles
- 6 Jours de semaine
- 7 Heure
- 8 Graphique du programme
- 9 Si visible, 10 indique la température ambiante
- 10 Température ambiante ou consigne



DESCRIPTION DES MODES

Utilisez les touches   pour changer de mode dans le menu des modes de fonctionnement.

Pour tous les modes, le récepteur doit être activé.



Menu d'ajustement de l'HORLOGE :

Utilisez ce menu pour ajuster l'horloge à l'heure actuelle

Avec +/- Ajustez les minutes **08.23** Puis OK.

Puis Avec +/- Ajustez les heures **08.23** Puis OK.

Puis Avec +/- Ajustez les jours **08.23** Puis OK.



Mode de fonctionnement en température de CONFORT :

Force la température de confort indéfiniment (pour quelques heures ou jours, voir fonction Vacances).

En appuyant sur +/- la température de confort clignote et peut être ajustée.

La température ambiante  réapparaît après quelques secondes.

Votre Luxe thermostat suit maintenant la température de confort.



Mode de fonctionnement AUTOMATIQUE :

Le Luxe thermostat suit le programme choisi en accord avec l'heure courante.

En appuyant sur +/- une dérogation en température peut être ajustée jusqu'au prochain changement du programme.

Le segment s'allume . Avec +/- ajustez la température temporaire requise.

Au prochain changement du programme la  s'éteint et le programme continue sans modification.



Mode de fonctionnement en température REDUITE :

Force la température réduite indéfiniment (pour quelques heures ou jours, voir fonction Vacances).

En appuyant sur +/- la température de réduction clignote et peut être ajustée.

La température ambiante  réapparaît après quelques secondes.
Votre Luxe thermostat suit maintenant la température de confort.



Mode de fonctionnement en Hors-gel:

Evite l'installation de geler.
En appuyant sur +/- la température d'Hors-gel
clignote et peut être ajustée.

La température ambiante  réapparaît après quelques secondes.
Maintenant votre Luxe thermostat maintien la température au dessus du gel.



Menu PROGRAMME:

En appuyant sur +/- le numéro de programme commence à clignoter,

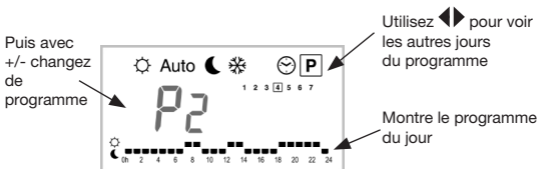

Si vous sélectionnez un programme pré-établi P1 à P9 puis OK ce programme sera suivi en mode 

Description des programmes pré-établis en usine

P1 Matin, Soir & Week-end

P2 Matin, Midi, Soir & Week-end

P3 Jour & Week-end

P4 Soir & Week-end

P5 Matin, Soir (Salle de bain)

P6 Matin, Après-midi & Week-end

P7 7h - 19h (Bureau)

P8 8h - 19h , Samedi (Commerce)

P9 Week-end (Maison secondaire)

Si vous sélectionnez un programme utilisateur U1 à U4 puis OK, vous entrez en mode d'édition.

EDITION D'UN PROGRAMME UTILISATEUR

La touche + active une température de à la position du curseur

La touche - active une température de à la position du curseur

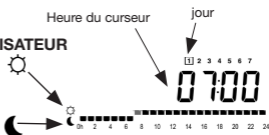





Avec ◀▶ déplacez le curseur clignotant dans la journée et modifiez ou corrigez le programme. Quand la journée est correcte appuyez sur OK pour passer au jour suivant.

En validant le jour 7 vous retournez au menu.

Maintenant votre programme utilisateur sera suivi si vous placez le Luxe thermostat en mode **Auto** .

FONCTIONS SPECIALES

Fonction VACANCES :

Avec ◀▶, allez au mode  . Ensuite sélectionnez avec +/- la durée en heure (**H**) si inférieurs à 24h puis en jours (**d**). Ensuite sélectionnez le mode  of  of .

Le témoin  et le nombre d'heures / jours restant sont affichés jusqu'à ce que le Luxe thermostat retourne en mode **Auto** et continue de suivre le programme.

VERROUILLAGE DU CLAVIER:

Fonction de prévention contre toute modification des paramètres.

En mode ☀️, **Auto**, 🌙 et ❄️ vous pouvez maintenir la touche OK appuyée et appuyez simultanément sur la touche + ou - pour verrouiller (*LOC CODE*) ou déverrouiller (*UN LOC*) le clavier.

Fonction RESET:

Efface tous les programmes et restaure les paramètres d'usine par défaut. Passez au mode 🕒 et appuyez pendant 10 secondes sur la touche OK. Tous les segments s'allument montrant que le Luxe thermostat a été effacé et redémarré avec les paramètres d'usine par défaut.

Par défaut : Températures ☀️ 21°C 🌙 17°C ❄️ 6°C, Programme U1 tout confort.

Ensuite réajustez l'heure et reprogrammez votre Luxe thermostat comme désiré.

Affichage de la version du logiciel :

Passez au mode 🕒 et appuyez pendant 5 secondes sur la touche OK. La version du logiciel installé est affichée.

CHANGEMENT DES PILES

Lorsque le témoin de piles faibles 🔋 est allumé il faut prévoir de changer les piles.

Appuyez sur le clip du côté gauche et tirez sur la face avant pour l'enlever.

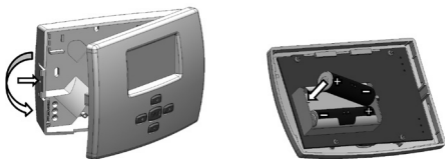

Vous avez maintenant accès aux piles.

Remplacez les piles 2 piles alcalines LR6 AA 1.5V neuves.

IMPORTANT Vous avez 1 minute pour changer les piles.

Au-delà de ce temps, vous devrez reprogrammer votre thermostat si tous les segments s'allument au redémarrage.

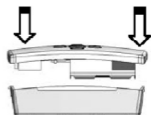

Pour fermer le Luxe thermostat:

Placez la face avant en face du fond de la boîte.

Insérez les trois contacts dans les trous du connecteur. Ensuite poussez la face avant en la maintenant parallèle au fond de la boîte

Vous pouvez aider le clip à cliquer en appuyant dessus.

CARACTERISTIQUES TECHNIQUES

Précision de la mesure de température	0.1°C (ou 0.2°F)	
Précision de la consigne de température	0.5°C (ou 0.5°F)	
Plage de température	en confort & réduit :	5°C – 35°C (ou 41°F – 95°F)
	en hors-gel :	0,5°C – 10°C (ou 33°F – 50°F)
Caractéristiques de régulation	Cycle:	60 minutes
Différentiel	0.2°C (ou 0.4°F)	
Protection Electrique	Luxe thermostat (Emetteur) Récepteur	Class II - IP30 Class II - IPX4
Connexion récepteur	230VAC – 50Hz	
Piles	2x LR6 AA 1.5V piles alcalines sur le Luxe thermostat	
Fréquence Radio	433.92 MHz, <10mW. Distance d'approximativement 100 mètres en champ libre. Distance d'approximativement 30 mètres en zone résidentielle.	
Certifications	CE	
Normes	Conforme à EN 300220-3, EN 301489, EN 60335 (CEM, spectre radioélectrique et sécurité des appareils ménagers électriques)	

UTILISATION DU RECEPTEUR

Le récepteur peut être activé en tournant le bouton pivotant.

LED verte: le régulateur est sous tension, mais l'élément chauffant ne chauffe pas.

LED rouge: l'élément chauffant est en mode de chauffe.

1. Fenêtre coulissante
2. Bouton pivotant ON/OFF
3. Bouton-poussoir Boost
4. Voyant LED



Bouton-poussoir:

Le cycle Boost est activé en appuyant sur le bouton-poussoir.

La LED rouge clignote.

En appuyant une nouvelle fois, vous coupez le cycle Boost.

Remarque:

Boost est une commande par laquelle le radiateur fonctionne pendant 1 heure - avec possibilité d'interruption - à la puissance maximale, indépendamment de la température ambiante. Après 1 heure, la marche forcée s'arrête, et le thermostat rebascule sur la température confort.

!!! Il ne faut pas enclencher le thermostat pour activer le cycle Boost, mais le récepteur doit toutefois être sous tension !!!

INSTALLATION

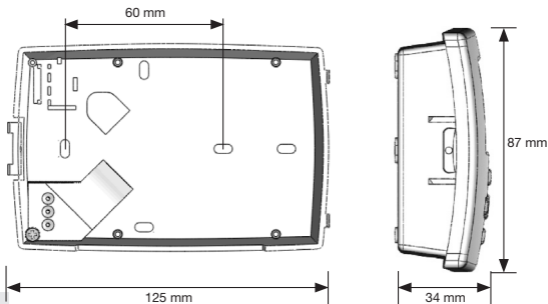

CONFIGURATION RADIO AVEC LE RECEPTEUR

!!! A noter : toute paire de thermostat et de récepteur est déjà pré-réglée !!! Si tel n'est pas le cas, veuillez parcourir les étapes suivantes. Même si plusieurs récepteurs sont commandés par un seul thermostat, les étapes suivantes doivent être parcourues.

1. Mettez le régulateur sous tension en plaçant le bouton pivotant en position I. Le témoin du récepteur s'allume et passe au vert.
2. Puis, appuyez assez longtemps, pendant 5 à 10 secondes sur le bouton-poussoir du récepteur, le voyant du récepteur clignote en vert (Récepteur en attente signal de l'émetteur).
3. Sélectionnez le mode **Auto** sur le Luxe thermostat. Ensuite appuyez sur la touche OK pendant 5 secondes, ainsi vous entrez dans le mode de configuration radio (*IRF In It*).

Le Luxe thermostat envoie maintenant par signal radio son adresse de configuration 4 fois par seconde

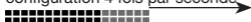

4. Quand le voyant du récepteur arrête de clignoter, l'émetteur pilote le récepteur.
5. Appuyez brièvement sur la touche OK du Luxe thermostat pour quitter le mode de configuration radio.

QUE FAIRE EN CAS DE PROBLÈMES ?

Erreur : Le radiateur ne chauffe pas.

Erreur	Comment y remédier ?
Le thermostat ne donne pas de signal.	Contrôlez les batteries du thermostat et remplacez-les au besoin
La LED du récepteur ne fonctionne pas.	Vérifiez l'alimentation électrique du récepteur.
La LED du récepteur devient vert, mais la communication avec le thermostat ne fonctionne pas.	Suivez les étapes décrites au chapitre: configuration radio avec le récepteur.

Le récepteur réagit au thermostat (LED change de vert en rouge), mais le radiateur ne chauffe pas.	Vérifiez si le câble du récepteur est connecté correctement au résistor électrique.
Le poussoir du récepteur ne fonctionne pas.	Le jeu complet doit être échangé.

AVERTISSEMENTS IMPORTANTS

Cet appareil ne peut être utilisé par des personnes (y compris les enfants) avec des capacités physiques, sensorielles ou mentales limitées, des personnes qui manquent d'expérience ou de connaissance, sauf sous la surveillance d'une personne responsable ou si l'utilisation de l'appareil leur a été expliquée.

Il convient de surveiller les enfants pour qu'ils ne jouent pas avec l'appareil.

L'appareil doit être branché au réseau d'alimentation par un dispositif de déconnexion ayant une distance d'ouverture des contacts de tous les pôles assurant une coupure complète dans les canalisations fixes conformément aux règles d'installation.

Le câble d'alimentation ne peut pas être remplacé. Si le câble est endommagé, il convient de mettre l'appareil au rebut.

MISE EN GARDE: Pour éviter une surchauffe, ne pas couvrir l'appareil de chauffage.

Les instructions doivent indiquer que l'appareil de chauffage ne peut être placé en dessous d'une prise de courant

Si l'appareil est installé dans des salles de bain, les interrupteurs et autres dispositifs de commande doivent être hors de la portée des personnes qui se trouvent dans la baignoire ou la douche.

USER MANUAL LUX THERMOSTAT

UK



Transmitter

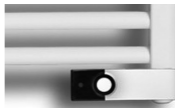

Receiver

SPECIFICATIONS



- Wireless communication via radio signals with receiver connected to heater. The working distance is approx. 30 m in residential areas.
- Can be programmed for 7 days.
- 9 programmes preset at factory.
- 4 user programmes.
- Graphic display of programme.
- Display of ambient temperature and time.
- Temperatures: Comfort / Low / Frost-free.
- Automatic or manual operation.
- Holiday function
- Key lock (child lock)
- Battery operation, life > 2 years
- Low battery icon
- Battery replacement without memory loss (< 1 minute)
- Reset function
- All combinations of batteries and receivers have been matched.

DISPLAY

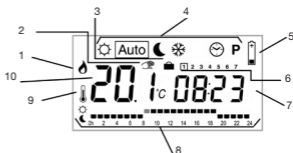
- 1 Heating start
- 2 Temperature change
- 3 Holiday function active
- 4 operating mode menu
- 5 Low batteries
- 6 Days of the week
- 7 Time
- 8 Programme bar
- 9 When visible, 10 indicates the ambient temperature
- 10 Ambient temperature or desired temperature



MODE DESCRIPTIONS

Use the   keys to change the mode in the operating modes menu. The receiver must be switched on in all modes.



CLOCK setting menu:

Use this menu to set the correct clock time.

Use +/- to change the minutes **08.23** then press OK.

Use +/- to change the hour, **08.23** then press OK.

Use +/- to change the day **08.23** then press OK.



Operating mode at COMFORT temperature:

The system remains at a comfort temperature for an unlimited time (see Holiday function for individual times or days).

If you press on +/-, the comfort temperature flashes and can be changed.

The ambient temperature  appears in a few seconds.

Your Luxe thermostat will now operate at comfort temperature.



Operating modes AUTO:

The Luxe thermostat runs the programme selected for the current time period. Press +/- to change the temperature when the system switches to the next programme.

The display segment  appears. Use + / - to set the desired temperature.

When it switches to the next programme, the  icon disappears and the runs unchanged.



Operating mode at LOW temperature:

The system remains at a low temperature for an unlimited time (see Holiday function for individual times or days).

If you press on +/-, the low temperature flashes and can be changed.

The ambient temperature  appears in a few seconds.

Your Luxe thermostat now operates at low temperature.



FROST-FREE operating mode:

Prevents the heater freezing.

If you press on +/-, the frost-free temperature flashes and can be changed.

The ambient temperature  displays after a few seconds.

Your Luxe thermostat will now operate at a temperature above freezing.





PROGRAMME menu:

Press on +/- The programme number will flash

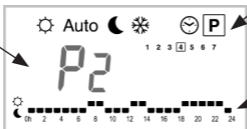
Change with +/-
the
programme



Use   to see
the other
programme days

Shows the
programme
for day

If you select a preset programme P1 to P9 then OK, that programme will be used **Auto** in mode.

Description of factory-set programmes

P1 Morning, Evening & Weekend

P2 Morning, Midday, Evening & Weekend

P3 Day & Weekend

P4 Evening & Weekend

P5 Morning, Evening (bathroom)

P6 Morning, Afternoon & Weekend

P7 7 am – 7 pm (office)

P8 8 am – 7 pm, Saturday (shop)

P9 Weekend (second residence)

If you select a user programme U1 to U4 and then OK you will be taken to settings mode.

CHANGING A USER PROGRAMME

The + button activates a  temperature at the position of the indicator

The - button activates a  temperature at the position of the indicator

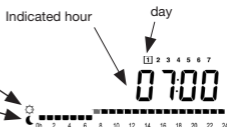

Move in the day with  the flashing indicator and amend the programme.





If the chosen day is set correctly, press OK to move to the next day.

Once you confirm day 7, you are taken back to the menu.

Your user programme will now start when you set the Lux thermostat to **Auto** mode.

SPECIAL FUNCTIONS

HOLIDAY function:

Go with  to  mode. Use +/- to select the duration in hours (H) if fewer than 24 hours per day (d). Select  or  or  mode.

The  icon, and the number of hours / days remaining until the Luxe-thermostaat switches to **Auto** mode and the usual programme resumes, are displayed.

KEY LOCK:

Function to prevent settings being changed.

In ☀️, **Auto**, 🌙 and ❄️ modes, you can press and hold the OK key, while pressing the + or - key at the same time in order to lock (*LOC CODE*) or unlock the keys (*UN LOC*).

RESET function:

This function clears all programmes and reverts to the default parameters (factory settings).

Go to 🕒 mode, and press OK for 10 seconds.

All display segments will light up to indicate that the memories will be cleared and that the Luxe thermostat will restart with the default parameters.

Default: Temperatures ☀️ 21°C 🌙 17°C ❄️ 6°C, Programme **U1** all comfort.

You can then reprogramme your Luxe thermostat to new settings.

Display of software version:

Go to mode 🕒 and press OK for 5 seconds.

The version of the installed software will be displayed.

REPLACING BATTERIES

If the low battery icon 🔋 appears, the batteries need replacing. Press on the clip left rear, then pull on the front part to remove it.



You can now reach the batteries.

Replace the batteries with **2 new LR6 AA 1.5 V alkaline batteries.**

Note: You have 1 minute to replace the batteries.

If you take longer than this, you will have to reprogramme the thermostat when all display segments appear at switch-on.

Connecting the Luxe thermostat:

Place the front of the housing on its edge. Insert the three connectors in the holes provided. Then push on the front section while simultaneously holding the rear section parallel.

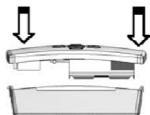

Press on the clip to make it easier to slot in.

TECHNICAL SPECIFICATIONS

Accuracy of measured temperature	0.1°C (or 0.2°F)		
Accuracy of desired temperature	0.5°C (or -17.50°C)		
Temperature range	comfort & low: frost-free:	5°C – 35°C 0.5°C – 10°C	(or 41°F – 95°F) (or 33°F – 50°F)
Settings	Cycle :	60 minutes	
Differential	0.2°C		
Electrical safety	Luxe thermostat (transmitter) Receiver	Class II - IP30 Class II - IPX4	
Connector receiver	230 V AC – 50 Hz		
Batteries	2 x LR6 AA 1.5 V alkaline batteries in the Luxe thermostat		
Radio frequency	433.92 MHz, <10 mW. Distance of approx. 100 metres in open air. Distance of approx. 30 metres in residential zone.		
Certification:	CE		
Standards:	Complies with EN 300220-3, EN 301489, EN 60335 (EMC (Electromagnetic Compatibility), radio spectrum matters and safety of household electrical appliances)		

USING THE RECEIVER

The receiver can be activated by turning the receiver button.

LED green: power to receiver, but the heating element is not heating.

LED red: the heating element is heating.



Push button:

By pressing it the boost cycle is activated (duration: 1 hour).

The LED then starts to blink red.

You turn the boost cycle off by pressing the button again.

Please note:

Boost is a command that enables the radiator to heat at maximum capacity for one hour – with the possibility of interruption- regardless of room temperature. After one hour the boost switches off and the thermostat controls the comfort temperature.

!!! You do not have to switch on the thermostat to switch on the Boost cycle, but the receiver must be on!!!

MONTAGE

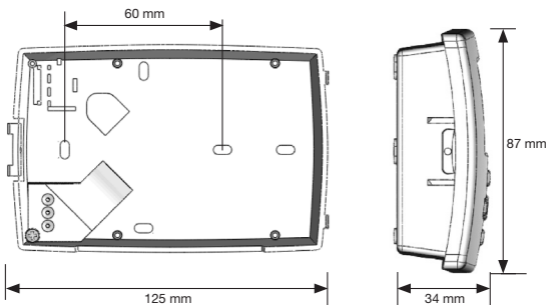

RADIO CONFIGURATION WITH RECEIVER

!!! Note: All combinations of batteries and receivers have been matched.

When this is not the case, please follow the below mentioned steps. Also when several receivers are controlled by just one thermostat, the below mentioned steps have to be followed.

1. Turn the receiver on by turning the button to position I. The receiver's indicator is green.
2. Then, push the receiver button longer, during about 5 up to 10 seconds.

The receiver display will start to blink in green (The receiver is waiting for a transmitter signal).

3. Choose the mode **Auto** on the Luxe thermostat.

Push the OK button during 5 seconds,

In doing this, you will activate the radio configuration mode (F r F In it).

The Luxe thermostat will now start to send its configuration address through a radio signal 4 times per second,



4. When the receiver display stops blinking, the transmitter will start to actuate the receiver.
5. Push the OK button of the Luxe thermostat in order to leave the radio configuration mode.

WHAT TO DO IN CASE OF PROBLEMS?

Defect: the radiator does not get warm

Defect	How to repair?
The thermostat does not give a signal.	Check the batteries in the thermostat. Replace them if necessary.
The receiver's LED does not function.	Check the electrical feed cable to the receiver.

The receiver's LED turns green, but the communication with the thermostat is not functioning.	Please follow the steps described in the chapter: radio configuration with the receiver.
The receiver responds to the thermostat (the LED turns from green into red). The radiator does not get warm.	Check whether the cable of the receiver is correctly connected to the electrical resistor.
The receiver's push button does not function.	The complete set has to be exchanged.

IMPORTANT WARNINGS

This apparatus is not for use by persons (nor by children) with restricted physical, sensual or mental capacities, nor by persons lacking experience or knowledge, except when they received training or instructions from a person responsible of their security.

Children should be watched in order to prevent them from playing with the apparatus.

The apparatus is to be connected to the electrical currency by means of a circuit breaker guaranteeing a complete currency cut-off within the fixed wiring according to installation regulations.

The feed cable may not be replaced. If this cable is damaged, the apparatus must taken out of service.

ATTENTION: In order to prevent it from overheating, the heating element may not be covered.

The instructions should indicate that the heating element should not be placed directly under a socket.

If the apparatus is installed in a bathroom, the switches or other control buttons may not be reached by a person in the bath or under the shower.

GEBRAUCHSANWEISUNG LUXUSTHERMOSTAT

D



Sender



Empfänger

EIGENSCHAFTEN

- Drahtlose Kommunikation über ein Radiosignal mit einem Empfänger, der an die Heizung angeschlossen ist. Der Abstand zwischen beiden Apparaturen beträgt in Wohngebieten etwa 30m.
- über einen Zeitraum von 7 Tagen programmierbar.
- 9 Programme, die vom Hersteller vorab eingestellt sind.
- 4 Anwenderprogramme
- grafische Anzeige des Programms
- Anzeige der Umgebungstemperatur und der Uhrzeit
- Temperatureinstellungen Komfort / niedrig / frostfrei
- automatische oder manuelle Funktion
- Funktion 'Urlaub'
- Verriegelung der Apparatur (Kindersicherung)
- batteriebetrieben, Lebensdauer > 2 Jahre
- Anzeigesymbol bei schwacher Batterie
- Austausch der Batterien ohne Speicherverlust (< 1 Minute)
- Resetfunktion
- Bei jeder Kombination sollten Thermostat und Empfänger bereits aufeinander abgestimmt.

DISPLAY

- 1 Erwärmung erfolgt
- 2 vorübergehende Temperaturabweichung
- 3 Funktion "Urlaub" aktiviert
- 4 Menü der Funktionsmodi
- 5 schwache Batterien
- 6 Wochentage
- 7 Uhrzeit
- 8 Programmanzeige
- 9 Falls sichtbar, zeigt 10 die Umgebungstemperatur
- 10 Umgebungstemperatur oder gewünschte Temperatur

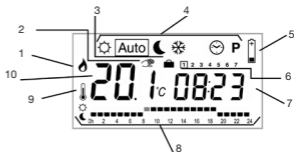

BESCHREIBUNG DER MODI

Verwenden Sie die Tasten ◀▶ um den Modus im Menü der Funktionsmodi zu verändern.

Der Empfänger muss in allen Modi eingeschaltet sein.



Menü "Einstellung der UHR":

Dieses Menü dient dazu, die genaue Einstellung der Uhrzeit vorzunehmen.

Ändern Sie mit +/- die Minuten **08.23** und drücken Sie OK.

Ändern Sie mit +/- die Stunden **08.23** und drücken Sie OK.

Ändern Sie mit +/- das Datum **08.23** und drücken Sie OK.



Funktionsmodus KOMFORTTEMPERATUR:

Das System sorgt immer und auf unbestimmte Zeit für eine Komforttemperatur (bei mehreren Stunden oder Tagen siehe Funktion "Urlaub"). Wenn Sie auf +/- drücken, blinkt die Komforttemperatur und sie kann angepasst werden.

Die Umgebungstemperatur  erscheint nach einigen Sekunden wieder. Ihr Luxusthermostat sorgt nun für die gewünschte Komforttemperatur.



Funktionsmodus AUTO

Der Luxusthermostat führt ein Programm aus, das für den aktuellen Zeitraum entsprechend ausgewählt wurde.

Drücken Sie auf +/-, um eine Abweichung der Temperatur bis zum Zeitpunkt des Umschaltens in das Folgeprogramm einzustellen.

Das Displaysegment  erscheint. Stellen sie mit +/- die gewünschte vorübergehende Temperatur ein.

Zum Zeitpunkt des Umschaltens in das Folgeprogramm erlischt das Symbol  und das Programm wird unverändert ausgeführt.



Funktionsmodus Temperatur NIEDRIGER:

Das System ermöglicht es, über einen unbestimmten Zeitraum eine niedrigere Temperatur zu gewährleisten (bei mehreren Stunden oder Tagen siehe Funktion "Urlaub").

Wenn Sie auf +/- drücken, blinkt die Funktion "niedrigere Temperatur" und Sie können sie einstellen

Nach einigen Sekunden erscheint die Umgebungstemperatur  wieder. Ihr Luxusthermostat sorgt nun für eine niedrigere Temperatur.



Funktionsmodus GEFRIERSCHUTZ:

Diese Funktion verhindert das Einfrieren der Heizung.

Wenn Sie +/- drücken, blinkt die Funktion "Gefrierschutz" und Sie können sie einstellen.

Die Umgebungstemperatur  erscheint nach einigen Sekunden wieder. Ihr Luxusthermostat sorgt nun für eine Temperatur oberhalb des Gefrierpunktes.





Menü PROGRAMM:

Beim Drücken von +/- beginnt die Programmnummer zu blinken.

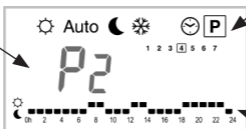
Ändern Sie nun mit +/- das Programm



Durch Drücken von   können Sie die weiteren täglichen Programme einsehen

Zeigt das Programm eines Tages an

Wenn Sie eines der voreingestellten Programme P1 bis P9 wählen und anschließend auf OK drücken, wird dieses Programm im Modus



verwendet.

Beschreibung der voreingestellten Programme des Herstellers

P1 morgens, abends und am Wochenende

P2 morgens, mittags, abends und am Wochenende

P3 tagsüber & am Wochenende

P4 abends und am Wochenende

P5 morgens, abends (Badezimmer)

P6 morgens, nachmittags und am Wochenende

P7 7 – 19 Uhr (Büro)

P8 8 – 19 Uhr, sonnabends (Geschäft)



P9 Wochenende (Zweitwohnung)

Wenn Sie eines der Anwenderprogramme U1 bis U4 wählen und anschließend auf **OK OK** drücken, gelangen Sie in den Tageseinstellmodus.

ÄNDERUNG EINES ANWENDERPROGRAMMS

Durch Drücken der Taste + wird eine  Temperatur in der Position der Anzeige aktiviert.

Durch Drücken der Taste - wird eine  Temperatur in der Position der Anzeige aktiviert.

Setzen Sie mit   die blinkende Anzeige auf den gewünschten Tag und ändern oder verbessern Sie das Programm.

Wenn Sie den gewünschten Tag eingestellt haben, drücken Sie auf **OK**, um in den darauffolgenden Tag zu gelangen.







Nach Bestätigung des 7.Tages kehren Sie zum Menü zurück.

Dieses Anwenderprogramm wird ordnungsgemäß funktionieren, wenn Sie den Luxusthermostat in den Modus **Auto** setzen.



SPEZIELLE FUNKTIONEN

Funktion URLAUB:

Mit   gelangen Sie in den Modus . Hier wählen Sie mit +/- die Anzahl der Stunden (H) (bei weniger als 24 Stunden) und danach in Tagen (d). Anschließend wählen Sie den Modus  of  of .

Hier werden das Symbol  und die Anzahl der verbleibenden Stunden bzw. Tage angezeigt, bis der Luxusthermostat wieder in den Modus **Auto** übergeht und im normalen Programm arbeitet.

TASTENVERRIEGELUNG

Dabei handelt es sich um eine Funktion, bei der eine Änderung der Parameter vermieden werden kann.

Im Modus ☀, **Auto**, ☾ und ❄ können Sie die Taste OK gedrückt halten und gleichzeitig die Taste + oder - drücken, um die Tasten zu verriegeln (*LOC CODE*) oder zu entriegeln (*UN LOC*).

Funktion RESET:

Hiermit löschen Sie alle Programme und stellen die Standardparameter (Einstellungen des Herstellers) wieder ein.

Gehen Sie zu Modus ⌚ und drücken Sie 10 Sekunden lang die OK-Taste. Alle Displaysegmente leuchten auf. Dies bedeutet, dass der Speicher gelöscht und der Luxusthermostat wieder mit den Standardparametern gestartet wird.

Standard: Temperaturen ☀ 21°C ☾ 17°C ❄ 6°C, Programm U1 jeweils Komfort.

Stellen Sie anschließend die Uhrzeit ein und programmieren Sie das Luxusthermostat nach Bedarf neu.

Anzeige der Software-Version:

Gehen Sie zu Modus ⌚ und drücken Sie 5 Sekunden lang die OK-Taste. Die Version der installierten Software wird angezeigt.

AUSTAUSCH DER BATTERIEN

Wenn das Symbol  (schwache Batterien) erscheint, müssen die Batterien ausgetauscht werden.

Drücken Sie auf die Klemme an der linken Seite und ziehen Sie an der Vorderseite, um sie zu entfernen.

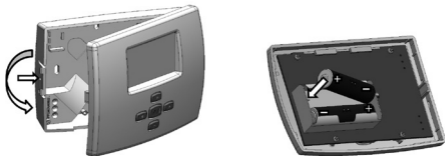

Dadurch erhalten Sie Zugang zu den Batterien. Ersetzen Sie die Batterien durch **2 neue Alkalinebatterien vom Typ LR6 AA 1,5V**.

BITTE BEACHTEN: Der Austausch der Batterien sollte innerhalb einer Minute erfolgen. Falls er längere Zeit in Anspruch nimmt, muss der Thermostat danach neu programmiert werden, wenn alle Display-segmente beim Einschalten erscheinen.

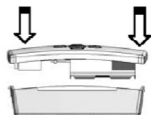

Schließen des Luxusthermostats:

Setzen Sie den vorderen Teil des Gehäuses auf die Rückseite. Befestigen Sie die drei Verbindungselemente in den dafür vorgesehenen Löchern. Drücken Sie anschließend gegen die Vorderseite, während Sie sie im Verhältnis zur Rückseite des Gehäuses parallel halten. Drücken Sie auf die Klemme, um das Einklicken zu vereinfachen.

TECHNISCHE DATEN

Genauigkeit der Temperaturmessung	0,1°C (bzw. 0,2°F)	
Genauigkeit der gewünschten Temperatur	0,5°C (bzw. 0,5°F)	
Temperaturbereich	Komfort & niedrig : 5°C – 35°C frostfrei: 0,5°C – 10°C	(oder 41°F – 95°F) (oder 33°F – 50°F)
Regelmodus	Zyklus :	60 Minuten
Differenz	0,2°C (oder 0,4°F)	
Elektrische Sicherung	Luxusthermostat (Sender) Empfänger	Klasse II - IP30 Klasse II - IPX4
Anschluss Empfänger	230VAC – 50Hz	
Batterien	2x LR6 AA 1,5V Alkalinebatterien im Luxusthermostat	
Radiofrequenz	433,92 MHz, <10mW. Abstand von etwa 100 m in freier Natur. Abstand von etwa 30 m in Wohnbereichen.	
Zertifikate	CE	
Normen	Genügt EN 300220-3, EN 301489, EN 60335 (ERM, Funkspektrumangelegenheiten und Sicherheit elektrischer Geräte für den Hausgebrauch und ähnliche Zwecke)	

ANWENDUNG DES EMPFÄNGERS

Den Empfänger kann man durch Drehen des Drehschalters aktivieren.

LED grün: Die Steuerung steht unter Spannung, aber das Heizelement heizt nicht

LED rot: Das Heizelement heizt.

1. Verschiebbares Fenster
2. Drehschalter EIN/AUS
3. Druckschalter Boost
4. LED-Anzeige



Drucktaste:

Durch einmaliges Drücken wird der Empfänger zugeschaltet. Beim zweiten Tastendruck wird der Boostzyklus aktiviert (Dauer: 1 Stunde). Die LED-Anzeige beginnt rot zu blinken. Durch nochmalige Betätigung schalten Sie den Boost-Zyklus wieder aus.

Anmerkung:

Bei Boost handelt es sich um ein Kommando, bei dem der Radiator über einen Zeitraum von 1 Stunde – mit der Möglichkeit der Unterbrechung – unabhängig von der Raumtemperatur mit maximaler Leistung heizt. Nach 1 Stunde schaltet sich Boost ab und der NG-Regler reguliert die Komforttemperatur.

!!! Zur Aktivierung des Boost-Zyklus ist es nicht notwendig, den Thermostat einzuschalten, der Empfänger muss jedoch unter Spannung stehen!!!

MONTAGE

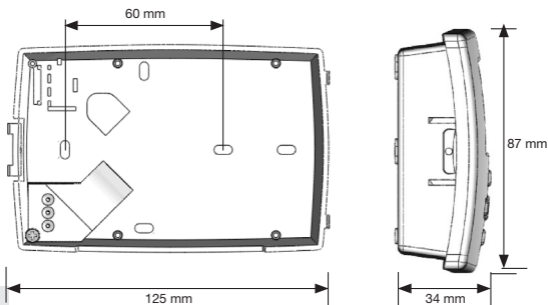

RADIOKONFIGURATION MIT DEM EMPFÄNGER

!!! Bitte beachten: In jeder Kombination sind Thermostat und Empfänger bereits aufeinander abgestimmt!!!

Wenn dies nicht der Fall sein sollte, möchten Sie bitte die nachstehenden Schritte durchlaufen.

Auch in der Situation, dass mehrere Empfänger von einem Thermostaten angesteuert werden, müssen die nachstehenden Schritte durchlaufen werden.

1. Schalten Sie die Steuerung ein, indem Sie den Drehschalter auf I drehen. Die Kontrollleuchte des Empfängers leuchtet grün.
2. Drücken Sie dann länger, zirka 5 bis 10 Sekunden, auf den Druckknopf des Empfängers.
Das Display des Empfängers blinkt dann in grün. (Der Empfänger wartet auf ein Signal des Senders)
3. Wählen Sie den Modus **Auto** auf dem Thermostat Luxe.
Drücken Sie dann den Knopf OK zirka 5 Sekunden lang ein, damit Sie den Konfigurationsmodus des Radios aktivieren. (*RF In It*).
Das Thermostat Luxe sendet jetzt 4 Mal per Sekunde über ein Radio signal seine Konfigurationsadresse aus.

4. Wenn das Display des Empfängers nicht mehr blinkt, wird der Empfänger vom Sender angesteuert.
5. Drücken Sie jetzt kurz die Taste OK auf dem Thermostat Luxe, um den Konfigurationsmodus des Radios zu verlassen.

WAS ZU TUN IM FALLE VON PROBLEMEN?

Fehler: der Heizkörper wird nicht warm

Fehler	Lösungsvorschlag
Der Thermostat gibt kein Signal ab.	Prüfen Sie die Batterien des Thermostats. Ersetzen Sie diese wenn erforderlich.
Die LED-Leuchte des Empfängers funktioniert nicht.	Prüfen Sie die Stromzufuhr des Empfängers.

Die LED-Leuchte des Empfängers wird grün, aber die Kommunikation mit dem Thermostaten funktioniert nicht.	Gehen Sie die Schritte durch, die beschrieben werden im Abschnitt: Radiokonfiguration mit dem Empfänger.
Der Empfänger reagiert auf den Thermostaten (die LED-Leuchte wechselt von Grün auf Rot). Der Heizkörper wird jedoch nicht warm.	Prüfen Sie, ob das Kabel des Empfängers korrekt mit dem elektrischen Widerstand verbunden ist.
Der Druckknopf des Empfängers funktioniert nicht.	Der komplette Satz muss gewechselt werden.

WICHTIGE HINWEISE

Dieses Gerät darf nicht benutzt werden von Personen (auch nicht von Kindern) deren physische, sinnliche oder geistige Fähigkeiten eingeschränkt sind, oder von Personen, denen die erforderliche Erfahrung oder Kenntnisse fehlen, es sei denn, dass sie im Voraus mit Hilfe einer für Ihre Sicherheit verantwortlichen Person, hinsichtlich der Benutzung des Gerätes eine Ausbildung oder Anweisungen erhielten.

Kinder dürfen nicht mit dem Gerät spielen und sollten deshalb beobachtet werden.

Das Gerät muss an das Stromnetz angeschlossen werden mit einem Stromunterbrecher, der gemäß der Installationsvorschriften einen kompletten Stromausfall in den Festleitungen gewährleistet.

Das Zufuhrkabel darf nicht ersetzt werden. Wenn das Kabel beschädigt ist, muss das Gerät entsorgt werden.

ACHTUNG: Um Überhitzung zu vermeiden, darf das Gerät nicht abgedeckt werden. Die Gebrauchsanweisung muss angeben, dass das Gerät nicht direkt unter einen Stromanschlusspunkt gestellt werden darf.

Wenn das Gerät in einem Badezimmer steht, dürfen Schalter oder sonstige Bedienungsgерäte nicht von einer Person, die sich im Bad oder in der Dusche befindet, bedient werden können.

ISTRUZIONI PER L'USO THERMOSTAT LUXE

I



Trasmettitore



Ricevitore

CARATTERISTICHE

- Comunicazione senza fili tramite segnale radio con il ricevitore collegato al riscaldamento. La distanza di funzionamento è di circa 30m in ambiente interno.
- Programmabile per 7 giorni.
- 9 programmi preimpostati in fabbrica.
- 4 programmi impostabili dall'utente.
- Riproduzione grafica del programma.
- Indicazione della temperatura dell'ambiente e dell'orario.
- Temperature comfort / ridotta / antigelo.
- Funzionamento automatico o manuale.
- Funzione 'Vacanze'.
- Blocco tastiera (childlock).
- Funziona con batterie, durata >2 anni.
- Icona 'Batterie quasi scariche'.
- Sostituzione delle batterie senza perdita di memoria (<1 minuto).
- Funzione di reset
- La combinazione di termostato e ricevitore è già predisposta.

DISPLAY

- 1 Riscaldamento acceso
- 2 Scostamento temperatura
- 3 Funzione Vacanze attiva
- 4 Menu delle modalità di funzionamento
- 5 Batterie quasi scariche
- 6 Giorni della settimana
- 7 Orario
- 8 Barra dei programmi
- 9 Qualora visibile, indica 10 la temperatura ambiente
- 10 Temperatura dell'ambiente o temperatura desiderata

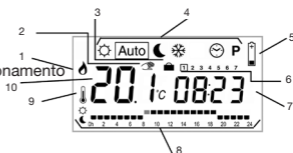

DESCRIZIONE DELLE MODALITÀ

Utilizzare i tasti  per modificare le modalità di funzionamento nell'apposito menu. Per tutte le modalità il ricevitore deve essere acceso.



Menu regolazione dell'OROLOGIO

Usare questo menu per impostare l'ora giusta sull'orologio.

Usare +/- per modificare i minuti **08.23** e premere OK.

Usare +/- per modificare l'ora **08.23** e premere OK.

Usare +/- per modificare il giorno **08.23** e premere OK.



Modalità di funzionamento su temperatura COMFORT

Il sistema garantisce sempre e a tempo indeterminato una temperatura comfort (per alcune ore o giorni cfr. Funzione Vacanze).

Premendo +/-, la temperatura comfort lampeggia ed è possibile modificarla.

La temperatura dell'ambiente  compare nuovamente dopo alcuni secondi. Il termostato Luxe garantirà così una temperatura confortevole.



Modalità di funzionamento AUTOMATICA

Il termostato Luxe esegue il programma selezionato per l'orario attuale. Premere +/- per impostare uno scostamento della temperatura fino al momento del passaggio al programma successivo.

Compare l'icona . Tramite + / - impostare la temperatura provvisoria desiderata.

Al momento del passaggio al programma successivo, l'icona  scompare ed il programma viene eseguito senza variazioni.



Modalità di funzionamento su temperatura RIDOTTA

Il sistema garantisce sempre e a tempo indeterminato una temperatura ridotta (per alcune ore o giorni cfr. Funzione Vacanze).

Premendo +/-, la temperatura ridotta lampeggia ed è possibile modificarla.

La temperatura dell'ambiente  compare nuovamente dopo alcuni secondi. Il termostato Luxe garantirà così una temperatura ridotta.



Modalità di funzionamento ANTIGELO

Previene il congelamento del riscaldamento.

Premendo +/-, la temperatura antigelo lampeggia ed è possibile modificarla.

La temperatura dell'ambiente  compare nuovamente dopo alcuni secondi.

Il termostato Luxe garantirà così una temperatura ridotta.



Menu PROGRAMMA :

Premere +/- e il numero di di programma comincia a lampeggiare

Usare i tasti +/- per cambiare il programma

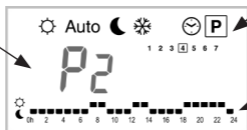

Usare  per visualizzare altri giorni del programma

Mostra il programma del giorno

Selezionando uno dei programmi preimpostati da P1 a P9 e premendo OK nel programma sarà utilizzata la modalità **Auto** .

Descrizione dei programmi preimpostati in fabbrica

P1 Mattina, sera e weekend

P2 Mattina, pomeriggio, sera e weekend

P3 Giorno e weekend

P4 Sera e weekend

P5 Mattina, sera (bagno)

P6 Mattina, pomeriggio e weekend

P7 7 - 19 (ufficio)

P8 8 - 19, sabato (negozio)

P9 Weekend (seconda casa)

Selezionando un programma impostabile dall'utente, U1 fino a U4 e premendo OK, si passa alla modalità impostazione.

MODIFICA DI UN PROGRAMMA IMPOSTABILE DALL'UTENTE

Il tasto + attiva una temperatura alla posizione del cursore 

Il tasto - attiva una temperatura alla posizione del cursore 

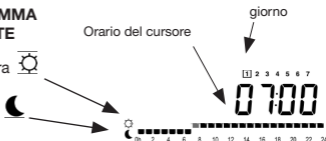

Con i tasti ◀ ▶ spostare il cursore lampeggiante all'interno del giorno e modificare o migliorare il programma.





Terminata l'impostazione desiderata di quel determinato giorno, premere OK per passare al giorno successivo.

Confermando il giorno 7, si torna al menu.

Da questo momento, impostando il termostato Luxe in modalità **Auto** funzionerà il programma impostato dall'utente.

FUNZIONI SPECIALI

Funzione VACANZE

Con i tasti ◀ ▶ andare alla modalità . Premendo +/- selezionare la durata in ore (H) se inferiore a 24 ore e poi in giorni (d). Selezionare poi la modalità  o  o .

Vengono visualizzati l'icona  ed il numero di ore / giorni restanti prima che il termostato Luxe torni alla modalità **Auto** e riprenda il normale programma.

BLOCCO TASTIERA

Funzione per prevenire la modifica involontaria dei parametri

In modalità ☀️, **Auto**, 🌙 e ❄️ tenere premuto il tasto OK e premere contemporaneamente il tasto + o - per bloccare (LOC CODE) o sbloccare (UN LOC) i tasti.

BLOCCO TASTIERA

Funzione per prevenire la modifica involontaria dei parametri.

Selezionare la modalità 🕒 e tenere premuto il tasto OK per 10 secondi. Tutti gli elementi del display si accenderanno, ad indicare che la memoria viene cancellata e che il termostato Luxe viene riavviato con i parametri standard.

Standard: temperature ☀️ 21°C 🌙 17°C ❄️ 6°C, Programma U1 tutti comfort.

Regolare poi l'ora e riprogrammare il termostato in base alle proprie esigenze.

Visualizzazione della versione del software:

Selezionare la modalità 🕒 e tenere premuto il tasto OK per 5 secondi. Viene visualizzata la versione del software installato.

SOSTITUZIONE DELLE BATTERIE

Se compare l'icona Batterie quasi scariche 🔋 è necessario sostituire le batterie.

Premere la linguetta sul lato sinistro e tirare verso l'esterno la parte anteriore per aprirla.

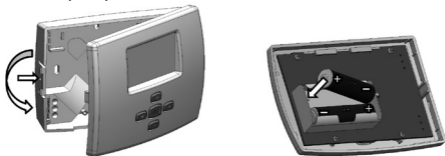

Si ha così accesso alle batterie.

Sostituire le batterie con **2 batterie alcaline nuove tipo LR6 AA da 1,5V.**

ATTENZIONE: il tempo disponibile per la sostituzione delle batterie è di 1 minuto.

Se il tempo trascorso è maggiore, sarà necessario riprogrammare il termostato se al momento dell'accensione sul display compaiono tutte le icone.

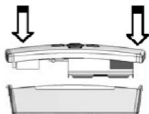

Per chiudere il termostato Luxe, collocare la parte anteriore del telaio esterno avanti alla parte posteriore. Infilare i tre elementi di giunzione negli appositi fori e premere poi la parte anteriore del telaio tenendola in parallelo rispetto alla parte posteriore. Premere leggermente sulla clip per facilitarne l'incastro.

CARATTERISTICHE TECNICHE

Precisione della misurazione della temperatura	0,1°C (o 0,2°F)
Precisione della temperatura desiderata	0,5°C (o 0,5°F)
Range di temperatura	comfort & ridotta : 5°C - 35°C (o 41°F - 95°F) antigelo: 0,5°C - 10°C (o 33°F - 50°F)
Caratteristiche di regolazione	Ciclo : 60 minuti
Differenziale	0,2°C (o 0,4°F)
Protezione elettrica	Termostato Luxe (trasmettitore) Classe II - IP30 Ricevitore Classe II - IPX4
Collegamento Ricevitore	230VAC - 50Hz
Batterie	2 batterie alcaline tipo LR6 AA da 1,5V nel termostato Luxe
Frequenza radio	433,92 MHz, <10mW. Distanza di circa 100 metri in campo libero. Distanza di circa 30 metri in zona abitata.
Omologazioni	CE
Norme	Conforme alle norme EN 300220-3, EN 301489, EN 60335 (EMC, norme riguardanti le radiofrequenze e la sicurezza degli elettrodomestici)

USO DEL RICEVITORE

Il ricevitore può essere azionato ruotando il selettore.

Led verde: il dispositivo di regolazione è sotto tensione, ma l'elemento di riscaldamento non riscalda

Led rosso: l'elemento di riscaldamento sta riscaldando.

1. Finestra scorrevole
2. Selettore ON/OFF
3. Pulsante "Boost"
4. Indicatore-LED



Pulsante:

Premendolo una volta il ricevitore si accende.

Premendolo una seconda volta si attiva il ciclo Boost (durata: 1 ore).

Il Led rosso lampeggia. Premendolo nuovamente si spegne il ciclo Boost.

Nota:

Boost è un comando che fa scaldare il radiatore alla massima potenza per un periodo di 1 ore – con possibilità di interruzione – indipendentemente dalla temperatura dell'ambiente. Trascorse 1 ore, il ciclo Boost si spegne ed il termostato passa alla temperatura comfort.

!!! Per attivare il ciclo Boost non è necessario accendere il termostato, ma il ricevitore deve essere sotto tensione!!!

MONTAGGIO

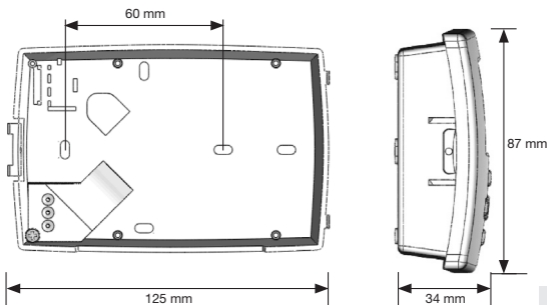

CONFIGURAZIONE RADIO CON IL RICEVITORE

!!! Attenzione: la combinazione di termostato e ricevitore è già predisposta!!!

Nel caso cio' non risulti, seguire la procedura seguente.

Anche in situazioni in cui diversi ricevitori sono collegati allo stesso termostato, devono essere seguite la seguenti procedure.

1. Mettere il dispositivo di regolazione sotto tensione, impostando il selettore su I. La lampadina spia del ricevitore diventa verde.
2. In seguito tenere premuto il pulsante del ricevitore per 5 – 10 secondi. L'indicatore luminoso lampeggia in verde (Ricevitore in attesa del segnale del trasmettitore).
3. Selezionare la funzione **Auto** sul Luxe termostato. Successivamente tenere premuto il tasto OK per 5 secondi. In tal modo si entra nella modalità di configurazione radio (**RF In It**). Adesso il Luxe termostato invia ogni 4 secondi il proprio indirizzo di configurazione tramite segnale radio ,

4. Quando l'indicatore luminoso smette di lampeggiare, il trasmettitore guida il ricevitore.
5. Premere brevemente il tasto OK sul Luxe termostato per uscire dalla configurazione radio.

COSA FARE IN CASO DI PROBLEMI?

Errore : il radiatore non si riscalda:

Errore	come risolverlo
Il termostato non da nessun segnale	Controllare le batterie del termostato, se necessario sostituirle.
Il quadro del ricevitore non funziona	Controllare l'alimentazione elettrica
Il quadro del ricevitore diventa verde. ma non comunica con il termostato	Seguire le istruzioni del capitolo: configurazione con il ricevitore

Il ricevitore reagisce al termostato (quadro cambia da verde a rosso) Il radiatore non riscalda	Controllare se il cavo di alimentazione é collegato correttamente con la resistenza.
Il pulsante del ricevitore non funziona.	Il kit completo deve essere sostituito

AVVERTIMENTI IMPORTANTI

L'apparecchio non puo' essere usato da persone con limitate capacità fisiche, mentali o psichiche (né da bambini) né da persone senza la dovuta esperienza o conoscenza, eccetto nei casi in cui gli stessi hanno ricevuto le dovute istruzioni da persone responsabili della loro sicurezza.

E' necessario vigilare attentamente per evitare che bambini giochino con tale apparecchio.

L'apparecchio deve essere collegato con la corrente elettrica per mezzo di un interruttore di corrente differenziale che provvede all'interruzione completa della corrente conformemente alle istruzioni per l'installazione allegate.

Il cavo di collegamento non puo' essere sostituito. In caso di rotture al cavo lo stesso apparecchio non potrà essere più adoperato. (da buttare)

ATTENZIONE !!

Onde evitare surriscaldamento evitare di coprire l'apparecchio.

Le istruzioni devono riportare che l'apparecchio non deve essere installato sotto una spina della corrente.

Nel caso di insatallazione in una sala da bagno evitare che sia l'interruttore che altri organi di comando non potranno essere raggiunti da persone che si trovano nella vasca da bagno o sotto la doccia.

MANUAL DEL USUARIO TERMOSTATO DE LUJO

ES



Emisor

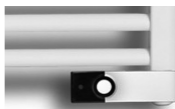

Receptor

CARACTERÍSTICAS

- Comunicación inalámbrica por señal de radio con el receptor conectado a la calefacción. La distancia de uso puede ser de hasta unos 30 m dentro del hogar.
- Programable para 7 días.
- 9 programas configurados de fábrica.
- 4 programas del usuario.
- Indicación gráfica del programa.
- Indicación de la temperatura ambiente y la hora.
- Temperaturas Confort / Reducida / Antiheladas
- Funcionamiento automático o manual.
- Función de "Vacaciones"
- Bloqueo del teclado (protección infantil)
- Funciona con pilas, duración > 2 años
- Icono de Batería baja
- Sustitución de las pilas sin pérdida de memoria (< 1minuto)
- Función de reinicio
- El termostato y el receptor vienen ya sincronizados en cualquier combinación.

PANTALLA

- 1 Calefacción encendida
- 2 Desvío de la temperatura
- 3 Función de Vacaciones activada
- 4 Menú de los modos de funcionamiento
- 5 Batería baja
- 6 Días de la semana
- 7 Hora
- 8 Franja de programas
- 9 Si visible, 10 indica la temperatura ambiente
- 10 Temperatura ambiente o temperatura deseada

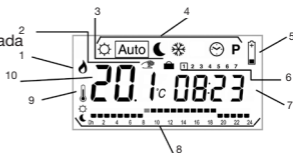

DESCRIPCIÓN DE LOS MODOS

Utilice las teclas  para cambiar el modo en el menú de los modos de funcionamiento.

Para todos los modos debe activarse el receptor.



Menú de puesta en hora del RELOJ:

Utilice este menú para poner en hora el reloj.

Modifique con +/ - los minutos y  luego pulse OK.

Modifique con +/ - las horas y  luego pulse OK.

Modifique con +/ - el día y  luego pulse OK.



Modo de funcionamiento a temperatura CONFORT:

El sistema mantiene de forma continua e indefinida la temperatura confort (para uso durante unas horas o unos días solamente, véase la función de Vacaciones).

Si pulsa +/-, la temperatura confort se pondrá intermitente y podrá modificarla.

La temperatura ambiente  vuelve a aparecer al cabo de unos segundos.

Su Termostato de Lujo mantiene a partir de ese momento la temperatura confort.

Auto

Modo de funcionamiento AUTOMÁTICO:

El Termostato de Lujo ejecuta el programa elegido para cada momento. Pulse +/- para seleccionar un desvío de la temperatura hasta el momento del paso al siguiente programa.

Aparecerá en pantalla el signo  Ajuste con + / - la temperatura deseada temporalmente.

En el momento del paso al siguiente programa, el icono  desaparecerá y el programa se ejecutará sin ninguna modificación.



Modo de funcionamiento a temperatura REDUCIDA

El sistema mantiene de forma continua e indefinida una temperatura reducida (para uso durante unas horas o unos días solamente, véase la función de Vacaciones).

Si pulsa +/-, la temperatura reducida se pondrá intermitente y podrá modificarla.

La temperatura ambiente  vuelve a aparecer al cabo de unos segundos.

Su Termostato de Lujo mantiene a partir de ese momento una temperatura reducida.



Modo de funcionamiento ANTIHELADAS:

Impide que la calefacción se congele.

Si pulsa +/-, la temperatura antiheladas se pondrá intermitente y podrá modificarla.

La temperatura ambiente  vuelve a aparecer al cabo de unos segundos.

Su Termostato de Lujo mantiene a partir de ese momento una temperatura por encima del punto de congelación.



Menú PROGRAMA:

Pulse +/- y el número de programa se pondrá intermitente.

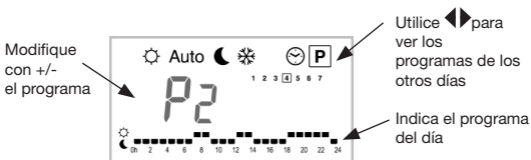

Si selecciona un programa configurado de P1 a P9 y luego **OK** ese programa se utilizará en el modo **Auto**.

Descripción de los programas configurados de fábrica

P1 Mañana, Tarde-Noche y Fin de semana

P2 Mañana, Mediodía, Tarde-Noche y Fin de semana

P3 Día y Fin de semana

P4 Tarde-Noche y Fin de semana

P5 Mañana, Tarde-Noche (Cuarto de baño)

P6 Mañana, Tarde y Fin de semana

P7 7 h – 19 h (oficina)

P8 8 h – 19 h, sábado (comercio)

P9 Fin de semana (segunda residencia)



Si selecciona un programa del usuario de U1 a U4 y luego OK, accederá al modo de configuración.

MODIFICACIÓN DE UN PROGRAMA DEL USUARIO

La tecla + activa una temperatura  en la posición del indicador

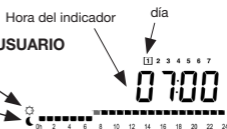
La tecla - activa una temperatura  en la posición del indicador









Desplace con   el indicador intermitente para modificar o mejorar el programa. Si ha programado correctamente el día seleccionado, pulse OK para pasar al siguiente día.

Una vez confirmado el día 7, regresará al menú.

A partir de ese momento, su programa del usuario se pondrá en marcha cada vez que usted ponga el Termostato de Lujo en el modo **Auto**.

FUNCIONES ESPECIALES

Función de VACACIONES:

Vaya con   hasta el modo . A continuación, seleccione con +/- la duración en horas (H) en caso de que sea inferior a 24 h y luego en días (d). Seleccione después el modo  of  of .

Aparecerá el icono  junto al número de horas / días restantes hasta que el Termostato de Lujo pase de nuevo al modo **Auto** y reanude el programa normal.

BLOQUEO DEL TECLADO:

Esta función permite impedir la modificación de los parámetros.

En el modo ☀, **Auto**, ☾ en ❄ mantenga pulsada la tecla OK y pulse al mismo tiempo la tecla + o - para bloquear el teclado (**LOC CODE**) o para desbloquearlo (**UN LOC**).

Función de REINICIO:

Esta función borra todos los programas y restablece los parámetros estándar (configuración de fábrica).

Vaya al modo 🕒 y pulse la tecla OK durante unos 10 segundos.

Se harán visibles todos los símbolos de la pantalla, lo cual significa que se ha borrado la memoria y que el Termostato de Lujo ha sido reiniciado con los parámetros estándar.

Estándar: Temperaturas ☀ 21°C ☾ 17°C ❄ 6°C, Programa U1 todo confort

A continuación, ponga en hora el reloj y programe de nuevo su Termostato de Lujo conforme a sus necesidades.

Visualización de la versión del software:

Vaya al modo 🕒 y pulse la tecla OK durante unos 5 segundos.

Aparecerá la versión del software instalado.

SUSTITUCIÓN DE LAS PILAS

Cuando aparece el icono de Batería baja 🪫 es necesario cambiar las pilas. Pre-sione la lengüeta del lateral izquierdo y tire de la parte delantera para abrir la carcasa.

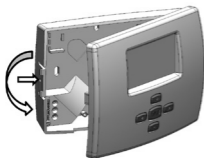

Ya puede acceder a las pilas.

Sustituya las pilas por **2 pilas alcalinas LR6 AA de 1,5 V nuevas**

ATENCIÓN: Dispone de 1 minuto para cambiar las pilas. Si tarda más tiempo, deberá volver a programar el termostato en caso de que aparezcan todos los símbolos en la pantalla al encender el aparato.

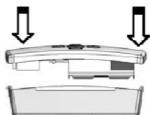

Para cerrar el Termostato de Lujo:

Coloque la parte delantera de la carcasa sobre la parte trasera. Introduzca los tres elementos de unión en los orificios previstos. A continuación, presione sobre la parte delantera manteniéndola paralela a la parte trasera de la carcasa.

Presione la lengüeta para facilitar el ajuste.

DATOS TÉCNICOS

Precisión de la temperatura medida	0,1°C (ó 0,2°F)	
Precisión de la temperatura deseada	0,5°C (ó 0,5°F)	
Límites de temperatura	confort y reducida: antiheladas:	5°C – 35°C (ó 41°F – 95°F) 0,5°C – 10°C (ó 33°F – 50°F)
Características de regulación	Ciclo:	60 minutos
Diferencial	0,2°C (ó 0,4°F)	
Protección eléctrica	Termostato de Lujo (emisor) Receptor	Clase II - IP30 Clase II - IPX4
Conexión receptor	230 V AC – 50Hz	
Pilas	2 pilas alcalinas LR6 AA de 1,5 V en el Termostato de Lujo	
Radiofrecuencia	433.92 MHz, <10 mW. Distancia aprox. 100 metros al aire libre. Distancia aprox. 30 metros en zona residencial.	
Certificados	CE	
Normas	Cumple EN 300220-3, EN 301489, EN 60335 (CEM, cuestiones de espectro radioeléctrico y seguridad de aparatos electrodomésticos)	

USO DEL RECEPTOR

El receptor se enciende girando el mando giratorio.

Piloto verde: el regulador está encendido,
pero el elemento calefactor no calienta

Piloto rojo: el elemento calefactor está funcionando.

1. Ventana desplazable
2. Mando giratorio de encendido/
apagado
3. Botón Boost
4. Indicador LED



Botón:

El receptor se enciende pulsando una sola vez. Al pulsar se activa el ciclo Boost (duración: 1 hora). El piloto se pone entonces intermitente en rojo. Si pulsa de nuevo el botón, se vuelve a apagar el ciclo Boost.

Observación:

Boost es una función que calienta el radiador durante 1 hora (con posibilidad de interrupciones) a su máxima potencia, con independencia de la temperatura ambiente. Al cabo de 1 hora, la función boost se apaga y el termostato regula la temperatura confort.

!!! Para poner en marcha el ciclo Boost no debe encenderse el termostato, pero el receptor sí debe estar encendido!!!

MONTAJE

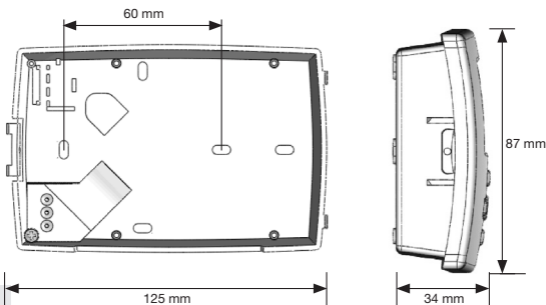

RADIOCONFIGURACIÓN CON EL RECEPTOR

!!!Atención: el termostato y el receptor vienen ya sincronizados en cualquier combinación!!!

Por si no ser así, sírvase seguir los siguientes pasos. Dándose el caso en que un solo termostato manda a varios receptores, se debe seguir los siguientes pasos por cada receptor.

1. Encienda el regulador poniendo el botón giratorio en la posición I.
El piloto indicador del receptor se iluminará en verde.
2. Después aprete durante 5 a 10 segundos el botón del receptor, el visor da una luz verde intermitente (El receptor en espera del señal del emisor).
3. Para el termostato de lujo, seleccione el modo **Auto**.
Después aprete la tecla OK durante 5 segundos, así Ud. entra en el modo de configuración radio (*IRF In it*).

El termostato de lujo ahora emite por un señal radio su dirección de configuración 4 veces por segundo,



4. Cuando el visor del receptor deja de parpadear, el emisor pilota el receptor.
5. Para el termostato de lujo, aprete brevemente la tecla OK para salir del modo de configuración radio

QUÉ HACER EN CASO DE PROBLEMAS?

Problema: el radiador no se calienta.

Problema	¿Qué hacer?
El termostato no da ningún señal	Controlar las pilas del termostato y de hacer falta cambiarlas
El LED del receptor no funciona	Controlar el suministro eléctrico del receptor

El LED del receptor toma el color verde, pero no funciona la comunicación con el termostato	Seguir los pasos descritos en el capítulo: radioconfiguración con el receptor
El receptor reacciona al termostato (LED cambia de verde en rojo), pero el radiador no se calienta.	Controlar si el cable del receptor está correctamente conectado con la resistencia eléctrica
El botón del receptor no funciona	Se debe cambiar el conjunto completo

AVISOS IMPORTANTES

Este aparato no está previsto al empleo por personas (con inclusión de niños) con reducidas capacidades físicas, sensoriales o mentales, ni por personas con poco experiencia o conocimiento limitado, excepto cuando se han podido beneficiar, por mediación de una persona responsable de su seguridad, de una vigilancia o de instrucciones preliminares acerca el uso del aparato. Es necesario vigilar que los niños no jueguen con el aparato.

Se debe conectarse el aparato con el red de alimentación por medio de un dispositivo de desconexión con una distancia de apertura de los contactos de todos los polos que asegura una corta completa en las canalizaciones fijas conforme las normas de instalación.

No se puede reemplazar el cable de alimentación. Si el cable es dañado, es conveniente desaprobar el aparato.

AVISOS: para evitar un recalentamiento NO tapar el aparato de calificación. Las instrucciones deben indicar que el aparato de calificación no se debe posicionar justo por debajo de un enchufe.

En un cuarto de baño, el aparato se debe instalar de tal manera que los interruptores y otros dispositivos de mando sean fuera del alcance de personas en el baño o en la ducha.

PODRĘCZNIK UŻYTKOWNIKA TERMOSTAT LUX

PL



Nadajnik



Odbiornik

SPECIFICATIONS

- Komunikacja bezprzewodowa za pośrednictwem sygnałów radiowych z odbiornikiem podłączonym do grzałki. Zakres działania wynosi do 30 m w mieszkaniach.
- Możliwość zaprogramowania urządzenia na 7 dni tygodnia.
- 9 fabrycznie ustawionych programów.
- 4 programy definiowane przez użytkownika.
- Wyświetlanie wybranego programu w formie graficznej.
- Wyświetlanie temperatury otoczenia i aktualnego czasu.
- Ustawianie temperatury powietrza w pomieszczeniu: Komfortowa / Obniżona / Zapobieganie zamarzaniu.
- Działanie w trybie automatycznym lub ręcznym.
- Funkcja „wakacje“
- Blokada rodzicielska
- Zasilanie bateryjne, żywotność > 2 lata
- Wskaźnik niskiego poziomu naładowania baterii
- Wymiana baterii bez utraty danych zapisanych w pamięci (w czasie do 1 minuty)
- Funkcja resetu do ustawień fabrycznych
- Synchronizacja fabryczna urządzeń dostarczanych w komplecie.

WYŚWIETLACZ

- 1 Uruchomienie grzałki
- 2 Zmiana temperatury
- 3 Aktywowanie funkcji „wakacje“
- 4 Menu trybów pracy
- 5 Niski poziom naładowania baterii
- 6 Dni tygodnia
- 7 Bieżący czas
- 8 Wykres aktywnego programu
- 9 Jeśli jest wyświetlony, wówczas poz. 10 wskazuje wartość temperatury otoczenia
- 10 Temperatura otoczenia lub temperatura zadana

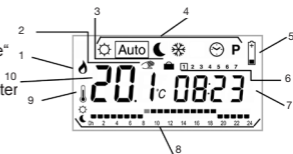

OPIS TRYBÓW

Przy pomocy przycisków ◀▶ zmienić tryb w menu trybów działania.
We wszystkich trybach odbiornik musi być włączony.



Menu ustawienia ZEGARA:

To menu służy do ustawiania czasu wskazywanego na zegarze.

Przy pomocy przycisku +/- ustawić minuty **08.23**,
a następnie nacisnąć przycisk OK.

Przy pomocy przycisku +/- ustawić godzin **08.23**,
a następnie nacisnąć przycisk OK.

Przy pomocy przycisku +/- ustawić dzień **08.23**,
a następnie nacisnąć przycisk OK.



Tryb działania w temperaturze KOMFORTOWEJ:

System pozostaje ustawiony na temperaturę komfortową przez nieograniczony czas (z wyjątkiem użycia funkcji wakacyjnej - zobacz). Po naciśnięciu przycisku +/- wskazanie temperatury komfortowej zaczyna migać i można zmienić jej wartość.

Temperatura otoczenia zostaje wyświetlona przez kilka sekund.
Od tego momentu termostat Lux będzie działał tak aby utrzymać temperaturę komfortową.



AUTOMATYCZNY tryb działania:

Termostat Lux działa zgodnie z programem wybranym dla danego dnia tygodnia. Nacisnąć przycisk +/-, aby zmienić temperaturę, po osiągnięciu której system przechodzi do następnego programu.

Zostanie wyświetlona ikona zmiany temperatury . Przy pomocy przycisku + / - ustawić wymaganą temperaturę.

Po przełączeniu na działanie następnego programu zniknie wskaźnik , po czym nastąpi kontynuacja działania programu bez zmian.



Tryb działania w temperaturze OBNIŻONEJ:

System pozostaje ustawiony na temperaturę obniżoną przez nieogranic-

czony czas (z wyjątkiem użycia funkcji wakacyjnej - zobacz).
Po naciśnięciu przycisku +/- wskazanie temperatury obniżonej zaczyna migać i można zmienić jej wartość.

Temperatura otoczenia  zostaje wyświetlona przez kilka sekund.
Od tego momentu termostat Lux będzie działał w ustawionej temperaturze obniżonej.



Tryb działania ZAPOBIEGANIE ZAMARZANIU:

Umożliwia zapobieżenie zamarznięciu grzejnika.
Po naciśnięciu przycisku +/- zaczyna migać wskazanie temperatury zapobiegania zamarzaniu i można zmienić jej wartość.
Temperatura otoczenia  zostaje wyświetlona po upływie kilku sekund.
Od tego momentu termostat Lux będzie działał w temperaturze zapobiegającej zamarzaniu.



Menu PROGRAMOWANIE:

Nacisn przycisk +/-, po czym zacznie migać numer wybranego programu

Zmiana programu przy pomocy przycisku +/-

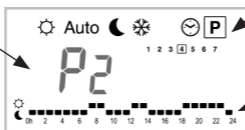

Przeglądanie pozostałych dni programu przy pomocy 

Wyświetlenie programu wybranego dla dnia

Po wybraniu ustawionego programu P1 do P9, a następnie naciśnięciu OK wybrany program zostanie użyty w trybie **Auto**.

Opis programów ustawionych fabrycznie

P1 Rano, wieczór i dni wolne

P2 Rano, przedpołudnie, wieczór i dni wolne

P3 Dzień i dni wolne

P4 Wieczór i dni wolne

P5 Rano, wieczór (łazienka)

P6 Rano, popołudnie i dni wolne

P7 Godz. 7 – 19 dzień powszedni

P8 Godz. 8 – 19, sobota

P9 Dni wolne (drugie mieszkanie)

Po wybraniu ustawionego programu U1 do U4, a następnie naciśnięciu przycisku OK nastąpi przejście w tryb ustawień.

ZMIANA PROGRAMU UŻYTKOWNIKA

Przycisk + ustawia temperaturę  w miejscu wskaźnika

Przycisk - ustawia temperaturę  w miejscu wskaźnika

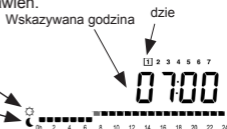





Korzystając z migającego wskaźnika  przemieszczać się między dniami w celu zmiany programu.

Po prawidłowym ustawieniu dnia nacisnąć przycisk OK, aby przejść do następnego dnia.

Po potwierdzeniu dnia nastąpi powrót do menu. Po ustawieniu termostatu Lux w trybie **Auto** nastąpi uruchomienie programu użytkownika.

FUNKCJE SPECJALNE

Funkcja WAKACJE:

Przy pomocy  przejść do trybu . Przy pomocy przycisku +/- wybrać czas trwania w godzinach (H), jeśli zachodzi potrzeba ustawienia czasu krótszego niż 24 godziny na dobę (d). Wybrać tryb  lub  lub .

Wyświetlony zostanie wskaźnik  wraz z liczbą godzin / dni pozostałych do przełączenia termostatu Lux w tryb **Auto**, po czym przejdzie on do trybu działania zwykłego.

BLOKADA PRZYCISKÓW:

Funkcja służy zapobieganiu przypadkowej zmianie ustawie.

W trybach ☀, **Auto**, 🌙 i ❄ można nacisnąć i przytrzymać przycisk **OK** oraz jednocześnie **+** lub **-** w celu zablokowania (**LOC CODE**) lub odblokowania przycisków (**UN LOC**).

Funkcja RESETOWANIA:

Funkcja ta umożliwia usunięcie z pamięci wszystkich programów i przywrócenie parametrów domyślnych (ustawień fabrycznych).

Przejdź 🕒 do trybu, po czym nacisnąć i przytrzymać przycisk **OK** przez 10 sekund. Wszystkie segmenty wyświetlacza zostaną podświetlone, co będzie oznaczać, że dane zostaną usunięte z pamięci, a termostat Lux zostanie ponownie uruchomiony z parametrami domyślnymi.

Warto domyślna: Temperatury ☀ 21°C 🌙 17°C ❄ 6°C, Program **U1** wszystkie w trybie temperatury komfortowej. Można ponownie zaprogramować termostat Lux, nadając mu nowe ustawienia.

Wyświetlanie wersji oprogramowania:

Przejdź do trybu 🕒 po czym nacisnąć i przytrzymać przycisk **OK** przez 5 sekund. Zostanie wyświetlona wersja zainstalowanego oprogramowania.

WYMIANA BATERII

Gdy zostanie wyświetlony wskaźnik niskiego poziomu naładowania baterii 🔋 wówczas należy je wymienić. Nacisnąć zatrzask znajdujący się w tylnej części termostatu, po lewej stronie, a następnie w celu wyjęcia wyciągnąć część przednią.



Umożliwi to uzyskanie dostępu do baterii.

Wymienić baterie na **2 nowe alkaliczne LR6 AA 1.5 V**.

Uwaga: Wymianę baterii należy przeprowadzić w ciągu 1 minuty.

Jeśli wymiana będzie trwać dłużej niż 1 minutę, wówczas zajdzie konieczność ponownego zaprogramowania termostatu po jego włączeniu i wyświetleniu wszystkich segmentów wyświetlacza.

Podłączanie termostatu Lux:

Postawić przednią część obudowy na krawędzi.

Umieścić 3 wtyki w odpowiadających im gniazdach i delikatnie docisnąć jednocześnie całą obudowę.

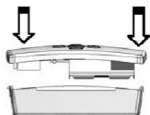

Aby ułatwić dociśnięcie można przytrzymać klips zatrasku po lewej stronie.

DANE TECHNICZNE

Dokładność pomiaru temperatury	0.1°C (or 0.2°F)
Dokładność zadanej temperatury	0.5°C (or -17.50°C)
Zakres temperatury	komfortowa i obniżona: 5°C – 35°C (or 41°F – 95°F) zapobieganie zamarzaniu: 0.5°C – 10°C (or 33°F – 50°F)
Ustawienia	Cykl : 60 minut
Histereza	0.2°C
Klasy bezpieczeństwa	Termostat Lux (nadajnik) Klasa II - IP30 Odbiornik Klasa II - IPX4
Zasilanie elektryczne odbiornika	230 V AC – 50 Hz
Baterie	2 x LR6 AA 1.5 V alkaliczne, stosowane w termostacie Lux
Częstotliwość radiowa	433.92 MHz, <10 mW. Odległość ok. 100 metrów w terenie otwartym. Odległość ok. 30 metrów w mieszkaniu.
Certyfikat:	CE
Standards:	Zgodne z EN 300220-3, EN 301489, EN 60335 (EMC — Kompatybilność elektromagnetyczna), zagadnienia widma radiowego i bezpieczeństwo elektrycznych urządzeń gospodarstwa domowego)

UŻYTKOWANIE ODBIORNIKA

Odbiornik można aktywować przekręcając pokrętko ON/OFF.

Zielony: zasilanie jest podłączone do odbiornika, ale grzałka nie grzeje.

Czerwony: grzałka grzeje.

1. Ruchoma klapka
2. Pokrętko ON/OFF
3. Przycisk funkcji BOOST
4. Dioda LED



Przycisk funkcji BOOST:

Po jego naciśnięciu następuje aktywowanie funkcji BOOST (czas trwania: 1 godzina).

Dioda LED zaczyna migać na czerwono.

Funkcja BOOST może być przerwana w dowolnym momencie przez powtórne naciśnięcie przycisku.

Uwaga:

Funkcja BOOST oznacza uruchomienie pracy grzałki elektrycznej z pełną mocą przez czas 1 godziny niezależnie od temperatury pokojowej. Po 1 godzinie funkcja BOOST wyłącza się i grzałka nadal działa w cyklach, tak aby zapewnić w pomieszczeniu temperaturę komfortową.

!!! Nie ma konieczności włączania termostatu w celu uruchomienia funkcji BOOST. Należy jednak włączyć odbiornik pokrętkiem ON/OFF!!!

MONTA

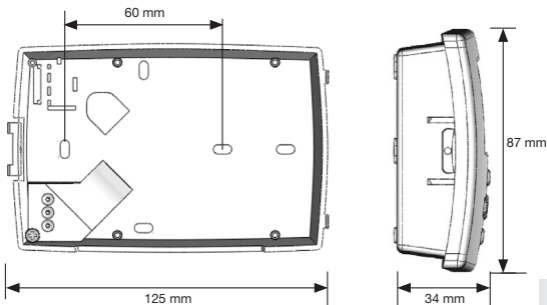

NAWIĄZANIE ŁĄCZNOŚCI RADIOWEJ Z ODBIORNIKIEM

!!! Uwaga: wszystkie urządzenia dostarczane w komplecie są zsynchronizowane fabrycznie.

Jeśli jest inaczej, należy wykonać poniższe czynności.

Jeśli za działanie kilku odbiorników odpowiada tylko jeden termostat, również należy wykonać następujące czynności.

1. Włączyć odbiornik przekręcając przycisk w położenie I.
Dioda odbiornika zapali się na zielono.
2. Następnie na dłużej nacisnąć przycisk odbiornika na czas 5 do 10 sekund. Wyświetlacz odbiornika zacznie migać na zielono (Odbiornik oczekuje na sygnał nadajnika).
3. Dla termostatu Lux wybrać tryb automatyczny **Auto**.
Nacisnąć przycisk OK i trzymać 5 sekund.
W ten sposób zostanie aktywowany tryb konfiguracji łączności radiowej (**RF In It**).
Termostat Lux w tym momencie rozpocznie wysyłanie własnego adresu konfiguracji za pośrednictwem sygnału radiowego z częstotliwością 4 razy na sekundę,

4. Gdy wyświetlacz odbiornika przestanie migać, nadajnik uruchomił odbiornik.
5. Nacisnąć przycisk OK termostatu Lux, aby wyjść z trybu konfiguracji łączności radiowej.

SPOSÓB DZIAŁANIA W PRZYPADKU WYSTĄPIENIA PROBLEMÓW

Usterka: grzałka nie nagrzewa się

Usterka	Sposób naprawy
Termostat nie emituje sygnału.	Sprawdzić baterie w termostacie. W razie konieczności wymienić
Dioda LED odbiornika nie działa.	Sprawdzić podłączenie przewodu zasilającego do odbiornika.

Dioda LED odbiornika zapala się na zielono, jednak nie można nawiązać połączenia z termostatem.	Wykonać czynności przedstawione w rozdziale: Nawiązanie łączności radiowej z odbiornikiem.
Odbiornik reaguje na termostat (dioda LED zapala się na zielono, po czym na czerwono). Grzałka nie nagrzewa się.	Sprawdzić, czy przewód odbiornika jest podłączony do gniazdka elektrycznego.
Przycisk odbiornika nie działa.	Należy wymienić cały podzespół.

WAŻNE OSTRZEŻENIA

To urządzenie nie jest przystosowane do używania przez dzieci ani osoby z ograniczoną sprawnością fizyczną, zmysłową lub umysłową, ani też osoby bez doświadczenia lub wiedzy, chyba że znajdują się pod nadzorem osoby odpowiedzialnej za ich bezpieczeństwo. Dzieci powinny być dozorowane w celu zapobieżenia zabawie z urządzeniem.

Urządzenie powinno być podłączone do sieci elektrycznej o ochronie przeciwporażeniowej wykonanej zgodnie z przepisami.

Nie ma możliwości wymiany przewodu zasilającego. Jeśli kabel zasilający jest uszkodzony, należy zdemontować urządzenie.

UWAGA: Aby zapobiec przegrzaniu, grzejnik w z grzałką nie może być całkowicie zakryty.

Grzejnik nie powinien być umieszczony w sposób, który uniemożliwi dostęp do gniazdka elektrycznego.

Jeżeli urządzenie jest zainstalowane w łazience, przełączniki nie mogą być dostępne dla osoby znajdującej się w wannie lub pod prysznicem.

ИНСТРУКЦИЯ ПО ЭКСПЛУАТАЦИИ ТЕРМОСТАТ LUX

RU



Трансмиссер



Ресивер

ХАРАКТЕРИСТИКИ

- Беспроводная связь по радио сигналу с ресивером, подключенным к прибору отопления.
Радиус действия около 30 метров в жилых помещениях.
- Возможность программирования на 7 дней.
- 9 установленных программ.
- 4 программы по выбору пользователя.
- Графическое отображение программы.
- Отображение температуры в помещении и времени.
- Температурные режимы: Комфортный / Сниженный / Защита от замерзания
- Автоматическое или ручное управление.
- Функция "Отпуск"
- Блокировка для защиты детей
- Работа от батареек, срок службы > 2 лет
- Индикатор разрядки батарей
- Замена батарей без сброса настроек (< 1 минуты)
- Функция сброса настроек
- Каждый комплект термостата и ресивера поставляется с настроенной связью.

ДИСПЛЕЙ

- 1 Начало обогрева
- 2 Изменение температуры
- 3 Функция "Отпуск" включена
- 4 Меню режимов работы
- 5 Индикатор разрядки батарей
- 6 Дни недели
- 7 Время
- 8 Программная шкала
- 9 Если индикатор виден, то 10 показывает температуру окружающей среды.
- 10 Окружающая или заданная температура

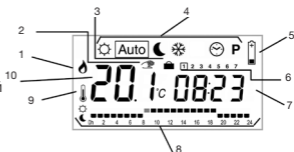

ОПИСАНИЕ РЕЖИМОВ

Используйте кнопки  для изменения установок в меню рабочих режимов. Во всех режимах ресивер должен быть включен.



Настройка ВРЕМЕНИ:

Используйте это меню для установки времени

Используйте +/- для установки минут

08.23 и нажмите ОК.

Используйте +/- для установки часов,

08.23 и нажмите ОК.

Используйте +/- для установки дня

08.23 и нажмите ОК.



Режим работы при КОМФОРТНОЙ температуре:

Система остается настроенной на комфортную температуру в течение неограниченного периода (см. описание функции «Отпуск» для индивидуальных настроек времени и количества дней).

При нажатии +/- значение комфортной температуры начинает мигать и может быть изменено.

Окружающая температура  отображается через несколько секунд.

После этого термостат Luxe будет работать в режиме комфортной температуры.



АВТОМАТИЧЕСКИЙ режим работы:

Термостат Luxe работает в соответствии с программой, выбранной для текущего промежутка времени.

Нажмите +/- для изменения значения температуры после переключения системы на следующую программу.

Отобразится сегмент дисплея . Используйте + / - для установки нужной температуры.

При переключении на следующую программу значок  исчезает, и программа работает без изменений.



Режим работы при СНИЖЕННОЙ температуре:

Система работает в режиме сниженной температуры в течение неограниченного времени. (см. описание функции «Отпуск» для настройки отдельного времени и дней работы).

При нажатии +/- значение сниженной температуры начинает мигать и может быть изменено.

Окружающая температура  отобразится через несколько секунд.
После этого термостат Luxe работает в режиме сниженной температуры.



Режим работы ЗАЩИТА ОТ ЗАМЕРЗАНИЯ:

Предотвращает замерзание системы отопления.

При нажатии +/- значение температуры защиты от замерзания начинает мигать и его можно изменить.

Окружающая температура  отобразится через несколько секунд.

После этого термостат Luxe работает в температурном режиме защиты от замерзания.



ПРОГРАММИРОВАНИЕ Меню:

После нажатия кнопок +/- начнет мигать номер программы.

Выберите программу с помощью кнопок +/-

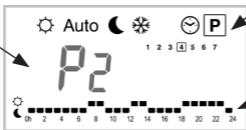

Используйте  для просмотра других программируемых дней

Показать программу на день по часам

После выбора одной из установленных программ с P1 по P9 и нажатия кнопки ОК выбранная программа будет работать в автоматическом режиме

Auto

Описание установленных программ

P1 Утро, вечер и выходные дни

P2 Утро, середина дня, вечер и выходные дни

P3 День и выходные дни

P4 Вечер и выходные дни

P5 Утро, вечер (прием ванной утром и по вечерам)

P6 Утро, день и выходные дни

P7 С 7 до 19 (обогрев в рабочее время)

P8 С 8 до 19, (обогрев в рабочее время, включая субботу)

P9 Режим выходного дня

После выбора программы пользователя - с U1 по U4 и нажатием кнопки ОК будет открыт режим настроек.

УСТАНОВКА ПОЛЬЗОВАТЕЛЬСКОЙ ПРОГРАММЫ

Кнопка + включает ☀️ температуру в месте расположения индикатора
Кнопка - включает 🌙 температуру в месте расположения индикатора

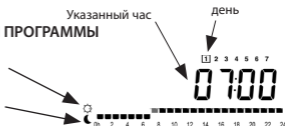

Передвигайтесь по дням с мигающим индикатором ◀▶ и настраивайте программу.

Если выбранный день установлен верно, подтвердите нажатием кнопки ОК для перехода к следующему дню.

После установки 7 дней будет выполнен возврат в меню.

Пользовательская программа активируется после установки термостата Lux в режим **Auto**.

СПЕЦИАЛЬНЫЕ ФУНКЦИИ

👛 Функция "Отпуск":

С помощью ◀▶ перейдите к режиму **👛**. Используйте кнопки +/- для выбора продолжительности в часах (H), если нужно указать менее 24 часов в сутки (d). Выберите режим ☀️, 🌙 или ❄️.

Отобразится значок **👛** и количество часов / дней, оставшихся до переключения термостата в режим **Auto** и возобновления работы обычной программы.

БЛОКИРОВКА КНОПОК:

Функция предотвращает случайное изменение настроек.

В режимах ☀, **Auto**, 🌙 и ❄ вы можете нажать и удерживать кнопку **OK** одновременно с кнопкой + или - для блокирования (*LOC CODE*) или разблокирования кнопок (*UN LOC*).

Функция СБРОС:

Данная функция удаляет все программы и возвращает устройство к первоначальным (заводским) настройкам.

Переведите в режим 🕒, нажмите кнопку «OK» и удерживайте в течение 10 секунд.

Высветятся все сегменты дисплея, указывая на то, что память очищена и термостат Luxe перезагрузится с параметрами по умолчанию.

По умолчанию: Температура ☀ 21°C 🌙 17°C ❄ 6°C, Программа U1 режим комфорта.

После этого можно задавать термостату Luxe новые настройки.

Отображение версии ПО

Переведите в режим 🕒, нажмите кнопку «OK» и удерживайте в течение 5 секунд.

На дисплее отобразится версия ПО.

ЗАМЕНА БАТАРЕЕК

Если высвечивается индикатор разряда батареек , их необходимо заменить.

Надавите на защелку сзади слева и, потянув переднюю панель, снимите ее.

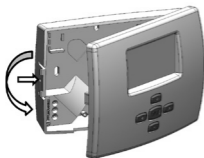

Внутри находится отсек для батареек.

Замените батарейки на 2 новые щелочные батарейки LR6 AA 1.5 В.

Примечание: Батарейки нужно заменить в течение 1 минуты.

Если замена батареек займет больше времени, термостат придется снова программировать, когда при включении высветятся все сегменты дисплея.

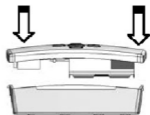

Сборка корпуса термостата Luxe:

Положите переднюю часть корпуса на край. Вставьте два штекера в разъемы. Затем надавите на переднюю часть, одновременно удерживая заднюю.

Нажмите на защелку, для плотного соединения половинок корпуса до щелчка.

ТЕХНИЧЕСКИЕ ХАРАКТЕРИСТИКИ

Погрешность измерения температуры	0,1°C
Погрешность нужной температуры	0,5°C
Диапазон температур	комфортная и сниженная: 5°C – 35°C Защита от замерзания: 0,5°C – 10°C
Настройки	Цикл : 60 минут
Разница	0,2°C
Электрозащита	Термостат Luxe (передатчик) Класс II - IP30 Ресивер Класс II - IPX4
Гнездо питания ресивера	230 В 50 Гц
Батарейки	2 щелочные батарейки LR6 AA 1.5 В в термостате Luxe
Радиочастота	433,92 МГц, <10 мВт. Радиус действия до 100 метров на открытой местности. Радиус действия до 30 метров в помещении.
Сертификация:	CE
Стандарты:	Соответствует европейским стандартам качества EN 300220-3, EN 301489, EN 60335 (электромагнитная совместимость, вопросы радиочастотного спектра и безопасность домашних электроприборов)

РЕСИВЕР

Приемник может быть активирован с помощью поворота кнопки.

Светодиодный индикатор горит зеленым цветом: блок управления включен, но обогреватели пока не нагреты. Светодиодный индикатор горит красным цветом: обогреватели нагреты.

1. Передвижное окно
2. Вращающаяся кнопка ВКЛ/ВЫКЛ
3. Кнопка экспресс-режима (BOOST)
4. Светодиодный индикатор



Кнопка включения:

При нажатии на кнопку активируется экспресс-режим (BOOST), длительность режима 1 час. Светодиодный индикатор начинает мигать красным цветом.

При повторном нажатии на кнопку экспрессе режим (BOOST) выключится.

Примечание:

"Экспресс" (Boost) - это команда, позволяющая поднять температуру радиатора до максимальной и удерживать ее в течение 2-х часов - процесс можно прервать вне зависимости от температуры в помещении окружающей температуры. Через 2 часа экспресс-режим отключается и термостат включается в режиме комфортной температуры._

!!! Для включения экспресс-режима (BOOST) не нужно включать термостат, включайте ресивер!!!

МОНТАЖ

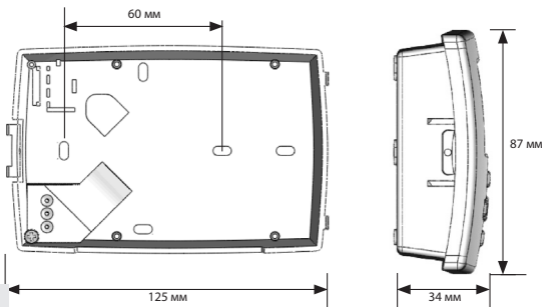

УСТАНОВКА РАДИОСВЯЗИ С РЕСИВЕРОМ

!!! **Примечание:** Все взаимодействия термостата и ресивера установлены. Если это не так, следуйте инструкциям ниже.

Если необходимо управлять несколькими ресиверами с одного термостата, необходимо также следовать приведенным ниже инструкциям.

1. Включите управляющее напряжение, поместив ручку в положение I. Световой индикатор на приемнике загорится зеленым цветом.

2. Затем нажмите и удерживайте кнопку на ресивере около 5-10 секунд. Индикатор начнет мигать зеленым (ресивер ожидает сигнала от трансмиттера).

3. Выберите на термостате Luxe режим **Auto**.

Нажмите и удерживайте кнопку ОК в течение 5 секунд, после чего включится режим настройки связи (*PrF In It*).

Термостат Luxe начнет отправлять адрес своей конфигурации по радиосигналу 4 раза в секунду,



4. Когда индикатор на приемнике перестанет мигать, трансмиттер начнет активацию ресивера.

5. Нажмите кнопку ОК на термостате Luxe для выхода из режима настройки связи.

УСТРАНЕНИЕ НЕИСПРАВНОСТЕЙ

Неисправность: радиатор не нагревается

Неисправность	Устранение
Термостат не передает сигнал.	Проверьте наличие и исправность батареек в термостате. При необходимости замените.
Светодиодный индикатор ресивера не работает.	Проверьте кабель питания ресивера.

Индикатор ресивера высвечивается зеленым цветом, но связи с термостатом нет.	Следуйте инструкциям в разделе: установка радиосвязи с ресивером.
Ресивер отвечает на сигналы термостата (цвет индикатора меняется с зеленого на красный). Радиатор не нагревается.	Проверьте правильность подключения кабеля ресивера к нагревательному элементу.
Кнопка на ресивере не работает.	Необходимо заменить весь комплект.

ВАЖНО :

Данный прибор не предназначено для использования лицами с физическими или психическими недостатками, детьми или лицами без соответствующего опыта или знаний, если только они не были обучены или инструктированы лицом, ответственным за технику безопасности. Не разрешайте детям играть с прибором.

Прибор должен подключаться к электросети через автоматическое устройство защитного отключения, согласно правилам по монтажу, что гарантирует его полное отключение от электропитания.

Запрещено производить замену кабеля питания. Если кабель поврежден, необходимо прекратить эксплуатацию прибора.

ВНИМАНИЕ: Во избежание поломки и перегрева не накрывайте нагревательный элемент.

В инструкции по использованию необходимо указать, что нагревательный элемент нельзя размещать непосредственно под розеткой.

Если прибор установлено в ванной комнате, выключатели и кнопки управления не должны быть в прямой доступности для лиц, принимающих ванну или душ.